

# HILTI

TE 30-A36

English  
Français  
Español  
Português

en  
fr  
es  
pt



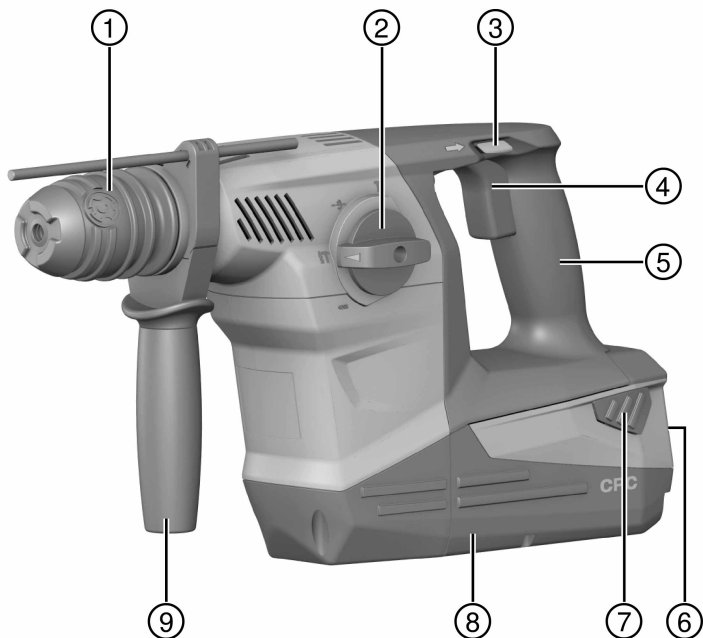

This Product is Certified  
Ce produit est homologué  
Producto homologado por  
Este producto está registrado



2

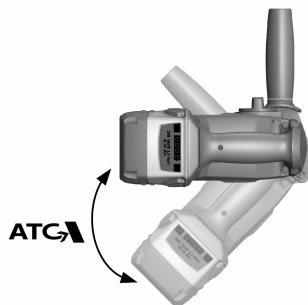

3

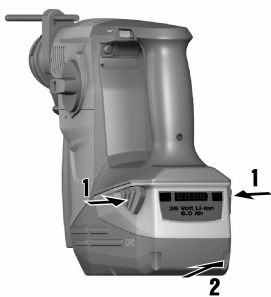

4

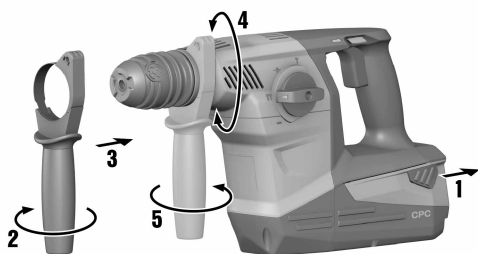

5

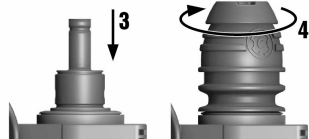

6

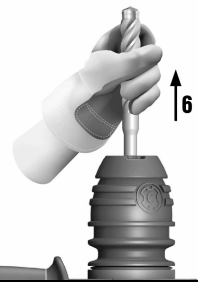
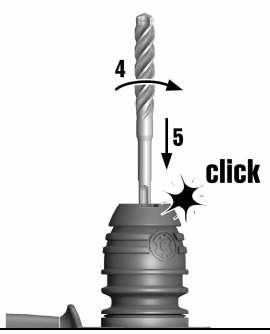
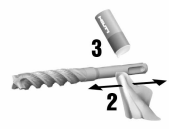

7



8

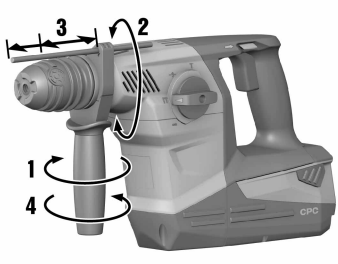

9



10



11

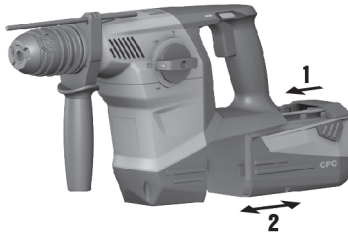

# TE 30-A36

en	Original operating instructions .....	1
fr	Mode d'emploi original .....	9
es	Manual de instrucciones original .....	18
pt	Manual de instruções original .....	27

## 1 Indicações sobre a documentação

### 1.1 Explicação dos símbolos

#### 1.1.1 Sinais de aviso

As advertências alertam para perigos durante a utilização do produto. As seguintes indicações de perigo são utilizadas em combinação com um símbolo:

	<b>PERIGO!</b> Indica perigo iminente que pode originar ferimentos corporais graves ou até mesmo fatais.
	<b>AVISO!</b> Indica uma situação potencialmente perigosa que pode causar ferimentos corporais graves ou mesmo fatais.
	<b>CUIDADO!</b> Indica uma situação potencialmente perigosa que pode originar ferimentos corporais ligeiros ou danos materiais.

#### 1.1.2 Símbolos

São utilizados os seguintes símbolos:

	Leia o manual de instruções antes da utilização
	Instruções de utilização e outras informações úteis
	Furar sem percussão
	Furar com percussão (furar de martelo)
	Rotação para a direita/esquerda
	Cinzelar
	Posicionar o cinzel
$n_0$	Velocidade nominal de rotação sem carga
/min	Rotações por minuto

#### 1.1.3 Figuras

As figuras nestas instruções servem para uma melhor compreensão e podem divergir da versão real.

<b>2</b>	Estes números referem-se à respectiva figura no início deste manual.
<b>3</b>	A numeração nas figuras reproduz uma sequência dos passos de trabalho e pode divergir da numeração dos passos de trabalho no texto.
<b>11</b>	Os números de posição são utilizados na vista geral da figura. Na secção Vista geral do produto, os números da legenda referem-se a estes números de posição.

### 1.2 Sobre esta documentação

- ▶ Antes da colocação em funcionamento, leia este manual de instruções. Esta é a condição para um trabalho seguro e um manuseamento sem problemas.
- ▶ Tenha em atenção as instruções de segurança e as advertências nesta documentação e na ferramenta.
- ▶ Guarde o manual de instruções sempre junto da ferramenta e entregue a ferramenta a outras pessoas apenas juntamente com o manual de instruções.

### 1.3 Dados informativos sobre o produto

Os produtos **Hilti** foram concebidos para uso profissional e só devem ser utilizados, mantidos e reparados por pessoal autorizado e devidamente credenciado. Estas pessoas deverão estar informadas em particular sobre os potenciais perigos. O produto e seu equipamento auxiliar podem representar perigo se usados incorrectamente por pessoas não qualificadas ou se usados para fins diferentes daqueles para os quais foram concebidos.

A designação e o número de série são indicados na placa de características.

- ▶ Registe o número de série na tabela seguinte. Precisa dos dados do produto para colocar questões ao nosso representante ou posto de serviço de atendimento aos clientes.

#### Dados do produto

Martelo combinado	TE 30-A36
Geração	02
N.º de série	

Reservado o direito a alterações e erros.

## 2 Segurança

### 2.1 Normas de segurança

As Normas de segurança no capítulo que se segue contêm todas as normas gerais de segurança para ferramentas eléctricas, que, de acordo com as normas aplicáveis, devem ser indicadas no manual de instruções. Por conseguinte, podem estar incluídas indicações que não são relevantes para esta ferramenta.

#### 2.1.1 Normas de segurança gerais para ferramentas eléctricas

**⚠ AVISO Leia todas as normas de segurança e instruções.** O não cumprimento das normas de segurança e instruções pode resultar em choque eléctrico, incêndio e/ou lesões graves.

**Guarde bem todas as normas de segurança e instruções para futura referência.**

O termo "ferramenta eléctrica" utilizado nas normas de segurança refere-se a ferramentas com ligação à corrente eléctrica (com cabo de alimentação) ou ferramentas a bateria (sem cabo).

#### Segurança no posto de trabalho

- ▶ **Mantenha a sua área de trabalho limpa e bem iluminada.** Locais desarrumados ou mal iluminados podem ocasionar acidentes.
- ▶ **Não utilize a ferramenta eléctrica em ambientes explosivos ou na proximidade de líquidos ou gases inflamáveis.** Ferramentas eléctricas produzem faíscas que podem provocar a ignição de pó e vapores.
- ▶ **Mantenha crianças e terceiros afastados durante os trabalhos.** Distacções podem conduzir à perda de controlo sobre a ferramenta.

#### Segurança eléctrica

- ▶ **A ficha da ferramenta eléctrica deve servir na tomada. A ficha não deve ser modificada de modo algum. Não utilize quaisquer adaptadores com ferramentas eléctricas com ligação terra.** Fichas originais (não modificadas) e tomadas adequadas reduzem o risco de choque eléctrico.
- ▶ **Evite o contacto do corpo com superfícies ligadas à terra, como, por exemplo, canos, radiadores, fogões e frigoríficos.** Existe um risco elevado de choque eléctrico se o corpo estiver com ligação à terra.
- ▶ **As ferramentas eléctricas não devem ser expostas à chuva nem à humidade.** A infiltração de água numa ferramenta eléctrica aumenta o risco de choque eléctrico.
- ▶ **Não use o cabo para transportar, arrastar ou desligar a ferramenta eléctrica da tomada. Mantenha o cabo afastado de calor, óleo, arestas vivas ou partes em movimento da ferramenta.** Cabos danificados ou emaranhados aumentam o risco de choque eléctrico.
- ▶ **Quando operar uma ferramenta eléctrica ao ar livre, utilize apenas cabos de extensão próprios para utilização no exterior.** O uso de um cabo apropriado para espaços exteriores, reduz o risco de choques eléctricos.
- ▶ **Utilize um disjuntor diferencial se não puder ser evitada a utilização da ferramenta eléctrica em ambiente húmido.** A utilização de um disjuntor diferencial reduz o risco de choque eléctrico.

#### Segurança física

- ▶ **Esteja alerta, observe o que está a fazer, e tenha prudência ao trabalhar com uma ferramenta eléctrica. Se estiver cansado ou sob influência de drogas, álcool ou medicamentos não efectue nenhum trabalho com ferramentas eléctricas.** Um momento de distração ao operar a ferramenta eléctrica pode causar ferimentos graves.
- ▶ **Use equipamento de segurança. Use sempre óculos de protecção.** Equipamento de segurança, como, por exemplo, máscara antipoeiras, sapatos de segurança antiderrapantes, capacete de segurança ou protecção auricular, de acordo com o tipo e aplicação da ferramenta eléctrica, reduzem o risco de lesões.



- ▶ **Evite um arranque involuntário. Assegure-se de que a ferramenta eléctrica está desligada antes de a ligar à fonte de alimentação e/ou à bateria, pegar nela ou a transportar.** Transportar a ferramenta eléctrica com o dedo no interruptor ou ligar uma ferramenta à tomada com o interruptor ligado (ON) pode resultar em acidentes.
- ▶ **Remova quaisquer chaves de ajuste (chaves de fenda), antes de ligar a ferramenta eléctrica.** Um acessório ou chave deixado preso numa parte rotativa da ferramenta pode causar ferimentos.
- ▶ **Evite posturas corporais desfavoráveis. Mantenha sempre uma posição correcta, em perfeito equilíbrio.** Desta forma será mais fácil manter o controlo sobre a ferramenta eléctrica em situações inesperadas.
- ▶ **Use roupa apropriada. Não use roupa larga ou jóias. Mantenha o cabelo, vestuário e luvas afastados das peças móveis.** Roupas largas, jóias ou cabelos compridos podem ficar presos nas peças móveis.
- ▶ **Se poderem ser montados sistemas de remoção e de recolha de pó, assegure-se de que estes estão ligados e são utilizados correctamente.** A utilização de um sistema de remoção de pó pode reduzir os perigos relacionados com a exposição ao mesmo.

#### Utilização e manuseamento da ferramenta eléctrica

- ▶ **Não sobrecarregue a ferramenta. Use para o seu trabalho a ferramenta eléctrica correcta.** Com a ferramenta eléctrica adequada obterá maior eficiência e segurança se respeitar os seus limites.
- ▶ **Não utilize a ferramenta eléctrica se o interruptor estiver defeituoso.** Uma ferramenta eléctrica que já não possa ser accionada pelo interruptor é perigosa e deve ser reparada.
- ▶ **Retire a ficha da tomada e/ou remova a bateria antes de efectuar ajustes na ferramenta, substituir acessórios ou guardar a ferramenta eléctrica.** Esta medida preventiva evita o accionamento accidental da ferramenta eléctrica.
- ▶ **Guarde ferramentas eléctricas não utilizadas fora do alcance das crianças. Não permita que a ferramenta seja utilizada por pessoas não familiarizadas com a mesma ou que não tenham lido estas instruções.** Ferramentas eléctricas operadas por pessoas não treinadas são perigosas.
- ▶ **Faça uma manutenção regular das ferramentas eléctricas. Verifique se as partes móveis funcionam perfeitamente e não emperram ou se há peças quebradas ou danificadas que possam influenciar o funcionamento da ferramenta eléctrica. Peças danificadas devem ser reparadas antes da utilização da ferramenta.** Muitos acidentes são causados por ferramentas eléctricas com manutenção deficiente.
- ▶ **Mantenha as ferramentas de corte sempre afiadas e limpas.** Acessórios com gumes afiados tratados correctamente emperram menos e são mais fáceis de controlar.
- ▶ **Utilize a ferramenta eléctrica, acessórios, bits, etc., de acordo com estas instruções. Tome também em consideração as condições de trabalho e o trabalho a ser efectuado.** A utilização da ferramenta eléctrica para outros fins além dos previstos, pode ocasionar situações de perigo.

#### Utilização e manuseamento da ferramenta a bateria

- ▶ **Apenas deverá carregar as baterias em carregadores recomendados pelo fabricante.** Num carregador adequado para um determinado tipo de baterias existe perigo de incêndio se for utilizado para outras baterias.
- ▶ **Nas ferramentas eléctricas utilize apenas as baterias previstas.** A utilização de outras baterias pode causar ferimentos e riscos de incêndio.
- ▶ **Quando a bateria não estiver em uso, mantenha-a afastada de outros objectos de metal, como, por exemplo, cliques, moedas, chaves, pregos, parafusos, ou outros pequenos objectos metálicos que possam ligar em ponte os contactos.** Um curto-circuito entre os contactos da bateria pode causar queimaduras ou incêndio.
- ▶ **Utilizações inadequadas podem provocar derrame do líquido da bateria. Evite o contacto com este líquido. No caso de contacto accidental, enxágue imediatamente com água. Se o líquido entrar em contacto com os olhos, procure auxílio médico.** O líquido que escorre da bateria pode provocar irritações ou queimaduras da pele.

#### Manutenção

- ▶ **A sua ferramenta eléctrica só deve ser reparada por pessoal qualificado e só devem ser utilizadas peças sobressalentes originais.** Isto assegurará que a segurança da ferramenta se mantenha.

### 2.1.2 Normas de segurança para martelos

- ▶ **Use protecção auricular.** Ruído em excesso pode levar à perda de audição.
- ▶ **Utilize os punhos auxiliares fornecidos com a ferramenta.** A perda de controlo da ferramenta pode causar ferimentos.

- ▶ **Segure a ferramenta apenas pelas áreas isoladas dos punhos quando executar trabalhos onde o acessório pode encontrar cabos eléctricos encobertos.** O contacto com um cabo sob tensão também pode colocar partes metálicas da ferramenta sob tensão e causar um choque eléctrico.

### 2.1.3 Normas de segurança adicionais

#### Segurança física

- ▶ **Utilize a ferramenta apenas em perfeitas condições técnicas.**
- ▶ **Nunca manipule ou altere a ferramenta.**
- ▶ **Segure a ferramenta sempre com as duas mãos nos punhos previstos para o efeito. Mantenha os punhos secos e limpos.**
- ▶ **Faça pausas durante o trabalho para relaxar os músculos e melhorar a circulação sanguínea nas mãos.**
- ▶ **Evite o contacto com peças rotativas. Ligue a ferramenta apenas quando estiver no local de trabalho.** O contacto com peças rotativas, nomeadamente brocas, discos, lâminas, etc. pode causar ferimentos.
- ▶ **A ferramenta não está concebida para pessoas debilitadas sem formação.**
- ▶ **Mantenha crianças e terceiros afastados durante os trabalhos.**
- ▶ Pós de materiais, como tinta com chumbo, algumas madeiras, betão/alvenaria/rochas quartzíferas, minerais e metal podem ser nocivos. O contacto ou a inalação do pó podem provocar reacções alérgicas e/ou doenças das vias respiratórias no utilizador ou em pessoas que se encontrem nas proximidades. Determinados pós, como os de carvalho ou de faia, são considerados cancerígenos, especialmente em combinação com aditivos para o tratamento de madeiras (cromato, produtos para a preservação de madeiras). Material que contenha amianto só pode ser manuseado por pessoal especializado. **Se possível, utilize um aspirador de pó. Para alcançar um elevado grau de remoção de pó, utilize um aspirador móvel. Se necessário, utilize uma máscara de protecção respiratória adequada ao respectivo pó. Assegure-se de que o local de trabalho está bem ventilado. Respeite as regulamentações em vigor no seu país relativas aos materiais a trabalhar.**
- ▶ **Antes de iniciar os trabalhos, apure a classe de perigo do pó gerado. Utilize um aspirador industrial com protecção aprovada e que esteja de acordo com as regulamentações locais sobre emissão de poeiras nocivas para o ambiente.**
- ▶ **Respeite os requisitos nacionais de segurança no trabalho.**

#### Segurança eléctrica

- ▶ **Antes de iniciar os trabalhos, verifique o local de trabalho relativamente a cabos eléctricos encobertos, bem como tubos de gás e água. Partes metálicas externas da ferramenta podem causar um choque eléctrico se, inadvertidamente, danificarem uma linha eléctrica.**

#### Utilização e manutenção de ferramentas eléctricas

- ▶ **Fixe a peça a trabalhar. Uma peça a trabalhar fixada com grampos ou num torno de bancada fica mais segura do que apenas com a mão.**
- ▶ **Desligue imediatamente a ferramenta eléctrica, se o instrumento bloquear. A ferramenta pode desviar-se para os lados.**
- ▶ **Aguarde até que a ferramenta eléctrica esteja parada, antes de a pousar.**

#### Utilização cuidadosa e manutenção de baterias

- ▶ **Observe as regras específicas sobre transporte, armazenamento e utilização de baterias de iões de lítio.**
- ▶ **Mantenha as baterias afastadas de temperaturas elevadas, radiação solar directa e fogo. Existe risco de explosão.**
- ▶ **As baterias não podem ser desmanteladas, esmagadas, aquecidas acima dos 80 °C ou incineradas.** Caso contrário, existe risco de incêndio, explosão e queimaduras químicas.
- ▶ **Baterias danificadas (por ex., com fissuras, peças partidas, contactos dobrados, empurrados para trás e/ou puxados para fora) não podem ser carregadas nem continuar a ser utilizadas.**
- ▶ **Não utilize as baterias como fonte de energia para outros consumidores não especificados.**
- ▶ **Se a bateria estiver demasiado quente ao toque, poderá estar avariada. Coloque a ferramenta num local que não constitua risco de incêndio, suficientemente afastado de materiais combustíveis, onde possa ser vigiada e deixe-a arrefecer. Contacte o Centro de Assistência Técnica Hilti depois de a bateria ter arrefecido.**

### 3 Descrição

#### 3.1 Vista geral do produto 1

- |  |  |
|--|--|
| ① Mandril                                      | ⑥ Indicador do estado de carga e de avaria (bateria de iões de lítio)                      |
| ② Selector de funções                          | ⑦ Botões de destravamento com função adicional – activação do indicador do estado de carga |
| ③ Comutador de rotação para a direita/esquerda | ⑧ Bateria  |
| ④ Interruptor on/off                           | ⑨ Punho auxiliar com limitador de profundidade   |
| ⑤ Punho  |  |

#### 3.2 Utilização correcta

O produto descrito é um martelo combinado a bateria. Está concebido para furar betão, alvenaria, madeira e metal. Além do mais, o produto pode ser utilizado para trabalhos de cinzelamento leves a médios em alvenaria e para trabalhos de acabamento de betão.

- ▶ Para este produto, utilize apenas as baterias de iões de lítio **Hilti** da série B 36.
- ▶ Para estas baterias, utilize apenas os carregadores **Hilti** da série C4/36.



#### Nota

Leia o manual de instruções do carregador antes de iniciar a carga.

#### 3.3 Active Torque Control 2

Para além da embraiagem mecânica, o martelo combinado está equipado com o sistema ATC (Active Torque Control).

Este sistema oferece conforto adicional nos trabalhos de furação, através da desactivação rápida em caso de rotação súbita do martelo combinado em torno do próprio eixo. Isso poderá ocorrer, por exemplo, no caso em que a broca fique emperrada ao encontrar aço ou o acessório fique inadvertidamente encravado. Escolha sempre uma posição de trabalho em que a ferramenta, em rotação para a direita, possa rodar livremente no sentido contrário aos ponteiros do relógio (visto pelo lado do utilizador). A ferramenta reage, em rotação para a esquerda, no sentido dos ponteiros do relógio. O sistema ATC não pode actuar se o movimento de rotação não for possível.

#### 3.4 Indicador da bateria de iões de lítio

O estado da carga da bateria de iões de lítio e as avarias da ferramenta são sinalizados através da indicação da bateria de iões de lítio. O estado de carga da bateria de iões de lítio é exibido depois de pressionado um dos dois botões de destravamento da bateria.

Estado	Significado
4 LEDs acendem.	• Estado de carga: 75% a 100%
3 LEDs acendem.	• Estado de carga: 50% a 75%
2 LEDs acendem.	• Estado de carga: 25% a 50%
1 LED acende.	• Estado de carga: 10% a 25%
1 LED pisca.	• Estado de carga: < 10%
1 LED pisca, a ferramenta não está pronta a funcionar.	• A bateria sobreaqueceu ou está totalmente descarregada.
4 LED piscam, a ferramenta não está pronta a funcionar.	• A ferramenta está sobrecarregada ou sobreaquecida.



#### Nota

Com o interruptor on/off pressionado e até 5 segundos depois de o soltar, não é possível consultar o estado de carga.

Se os LED da indicação da bateria estiverem a piscar, leia as indicações no capítulo Ajuda em caso de avarias.

### 3.5 Incluído no fornecimento

Martelo combinado, punho auxiliar, limitador de profundidade, manual de instruções.



#### Nota



Para um funcionamento seguro, utilize apenas peças sobresselentes e consumíveis originais. Poderá encontrar as peças sobresselentes, consumíveis e acessórios aprovados por nós para o seu produto no seu Centro de Assistência **Hilti** ou em: [www.hilti.com](http://www.hilti.com)















## 4 Características técnicas

### 4.1 Martelo combinado

	TE 30-A36
Tensão nominal	36 V
Peso	12,1 lb (5,5 kg)
Energia de impacto	3,6 J
Diâmetro das brocas para furar em betão/alvenaria (furar com percussão)	1/4 in ... 1 1/8 in
Diâmetro das brocas para furar em betão/alvenaria (furar com percussão)	6 mm ... 28 mm
Diâmetro das brocas para furar em madeira (broca de secção completa)	1/8 in ... 1 in
Diâmetro das brocas para furar em madeira (broca de secção completa)	3 mm ... 25 mm
Diâmetro das brocas para furar em metal (broca de secção completa)	1/8 in ... 1/2 in
Diâmetro das brocas para furar em metal (broca de secção completa)	3 mm ... 13 mm

## 5 Utilização

Retirar a bateria	3
Montagem do punho auxiliar	4
 <b>CUIDADO</b> <b>Risco de ferimentos</b> Perda do controlo sobre o martelo combinado. <ul style="list-style-type: none"><li>▶ Certifique-se de que o punho auxiliar está correctamente montado e devidamente apertado. Certifique-se de que a fita tensora está aplicada na ranhura prevista para o efeito na ferramenta.</li></ul>	
 <b>CUIDADO</b> <b>Risco de ferimentos</b> Perigo de impedimento do trabalho do utilizador pelo limitador de profundidade montado, mas não utilizado. <ul style="list-style-type: none"><li>▶ Retire o limitador de profundidade da ferramenta.</li></ul>	
Montar/desmontar o mandril	5
 <b>CUIDADO</b> <b>Risco de ferimentos</b> Perigo de impedimento do trabalho do utilizador pelo limitador de profundidade montado, mas não utilizado. <ul style="list-style-type: none"><li>▶ Retire o limitador de profundidade da ferramenta.</li></ul>	

<p><b>Colocar o acessório</b></p> <p> <b>Nota</b> A utilização de uma massa lubrificante não adequada pode provocar danos na ferramenta. <b>Utilize apenas massa lubrificante original da Hilti.</b></p> <p> <b>Nota</b> Depois de colocado, verifique se está bem fixo, puxando o acessório.</p>	<b>6</b>
<p><b>Retirar o acessório</b></p> <p> <b>PERIGO</b> <b>Perigo de incêndio</b> Perigo em caso de contacto entre o acessório quente e materiais facilmente inflamáveis.</p> <ul style="list-style-type: none"> <li>▶ Não pouse o acessório ainda quente sobre materiais facilmente inflamáveis.</li> </ul> <p> <b>AVISO</b> <b>Risco de ferimentos</b> O acessório fica quente após utilização prolongada.</p> <ul style="list-style-type: none"> <li>▶ Use luvas de protecção quando substituir os acessórios.</li> </ul>	<b>7</b>
<p><b>Montar e regular o limitador de profundidade</b></p>	<b>8</b>
<p><b>Rotação direita / esquerda</b></p> <p> <b>CUIDADO</b> <b>Perigo de danos</b> Um accionamento durante o funcionamento poderá dar origem a danos na engrenagem.</p> <ul style="list-style-type: none"> <li>▶ O comutador de rotação para a direita/esquerda não pode ser activado com a ferramenta em funcionamento.</li> </ul>	<b>9</b>
<p><b>Encaixar a bateria</b></p> <p> <b>AVISO</b> <b>Risco de ferimentos</b> Arranque inadvertido do martelo combinado.</p> <ul style="list-style-type: none"> <li>▶ Antes de introduzir a bateria, certifique-se de que o martelo combinado está desligado e o comutador de rotação para a direita/esquerda está na posição central (dispositivo de bloqueio).</li> </ul> <p> <b>AVISO</b> <b>Riscos eléctricos</b> Perigo devido a curto-circuito.</p> <ul style="list-style-type: none"> <li>▶ Antes de inserir a bateria, certifique-se de que os contactos da bateria e os contactos no martelo combinado estão livres de corpos estranhos.</li> </ul> <p> <b>AVISO</b> <b>Risco de ferimentos</b> Perigo devido a bateria mal encaixada.</p> <ul style="list-style-type: none"> <li>▶ Uma bateria mal encaixada pode causar acidentes. Verifique a fixação segura da bateria no martelo combinado.</li> </ul>	<b>11</b>
<p><b>Furar sem percussão</b> </p>	<b>10</b>
<p><b>Furar com percussão</b> </p>	<b>10</b>
<p><b>Cinzelar</b> </p>	<b>10</b>
<p><b>Posicionar o cinzel</b> </p> <p> <b>CUIDADO</b> <b>Risco de ferimentos</b> Perda do controlo sobre a direcção de cinzelamento.</p> <ul style="list-style-type: none"> <li>▶ Não trabalhe na posição "Posicionar cinzel!". Coloque o selector de funções na posição "Cinzelar", até engatar.</li> </ul> <p> <b>Nota</b> O cinzel pode ser fixo em 12 posições diferentes (em incrementos de 30°). Assim, tanto os cinzéis planos como os cinzéis côncavos podem ser ajustados na posição ideal para o trabalho em causa.</p>	<b>10</b>

## 6 Conservação, manutenção, transporte e armazenamento

### 6.1 Conservação do produto



#### AVISO

**Perigo devido a choque eléctrico!** Reparações incorrectas em peças eléctricas podem causar ferimentos e queimaduras graves.

- ▶ As reparações na parte eléctrica apenas podem ser executadas por um electricista especializado.

- ▶ **Mantenha o produto, particularmente as superfícies do punho, seco, limpo e isento de óleo e gordura. Não utilize produtos de limpeza que contenham silicone.**
- ▶ Nunca opere o produto com as saídas de ar obstruídas! Limpe as saídas de ar cuidadosamente com uma escova seca. Evite a penetração de corpos estranhos no interior do produto.
- ▶ Limpe regularmente o exterior da ferramenta com um pano ligeiramente húmido. Não utilize qualquer pulverizador, aparelho de jacto de vapor ou água corrente para a limpeza!

### 6.2 Conservação das baterias de iões de lítio



#### Nota

A descarga é automaticamente parada antes que possa danificar as células.

Não é necessário efectuar um condicionamento da bateria.

Uma interrupção do processo de carregamento não condiciona a vida útil da bateria.

O carregamento pode ser iniciado a qualquer momento, sem condicionar a vida útil.

Se a bateria não voltar a carregar completamente, poderá ter perdido capacidade devido a envelhecimento ou sobrecarga. Ainda poderá continuar a utilizar esta bateria. Deverá, no entanto, substituir atempadamente a bateria por uma nova.

- ▶ Baterias devem ser completamente carregadas antes da primeira utilização.
- ▶ Evite a entrada de humidade.

### 6.3 Transporte e armazenamento de baterias



#### AVISO

**Perigo de incêndio** Perigo devido a curto-circuito.

- ▶ Para evitar curto-circuitos e, assim, um aquecimento a isso associado, as baterias de iões de lítio nunca devem ser armazenadas ou transportadas sem protecção, em embalagem solta.

- ▶ Puxe a bateria da posição de paragem para a primeira posição de engate.
- ▶ Ao enviar as baterias por via rodoviária, ferroviária, marítima ou aérea, observe as normas de transporte nacionais e internacionais em vigor.



#### Nota

A melhor forma de guardar a bateria é completamente carregada em local fresco e seco. Deixar as baterias expostas a temperaturas ambientes elevadas (por trás de um vidro) é inadequado, condiciona a sua vida útil e aumenta o ritmo de descarga espontânea das células.

## 7 Reciclagem



### AVISO

**Risco de ferimentos.** Perigo devido a reciclagem incorrecta.

- ▶ Em caso de reciclagem incorrecta do equipamento, podem surgir as seguintes consequências: A combustão de componentes plásticos pode gerar fumos tóxicos que representam um perigo para a saúde. Se danificadas ou expostas a temperaturas muito elevadas, as baterias podem explodir, originando queimaduras por ácido, intoxicação e poluição ambiental. Uma eliminação incorrecta (ou ausência desta) permite que pessoas não autorizadas/habilitadas utilizem o equipamento para fins diferentes daqueles para os quais foi concebido. Consequentemente, podem ferir-se a si próprias ou a terceiros ou causar poluição ambiental.
- ▶ Recicle imediatamente as baterias avariadas. Mantenha-as afastadas do alcance das crianças. Não desmantele nem incinere as baterias.
- ▶ Recicle as baterias de acordo com as regulamentações nacionais em vigor ou devolva as baterias usadas à **Hilti**.

 As ferramentas **Hilti** são, em grande parte, fabricadas com materiais recicláveis. Um pré-requisito para a reciclagem é que esses materiais sejam devidamente separados. Em muitos países, a **Hilti** aceita a sua ferramenta usada para reutilização. Para mais informações dirija-se ao Serviço de Clientes **Hilti** ou ao seu vendedor.

## 8 Garantia do fabricante

- ▶ Em caso de dúvidas quanto às condições de garantia, contacte o seu parceiro **Hilti** local.







Hilti Corporation

LI-9494 Schaan

Tel.: +423/234 21 11

Fax: +423/234 29 65

[www.hilti.com](http://www.hilti.com)



2033713