



BX 3-ME

Български

1 Данни за документацията

1.1 Към настоящата документация

- Преди въвеждане в експлоатация прочетете настоящата документация. Това е предпоставка за безопасна работа и безаварийна употреба.
- Съблюдавайте указанията за безопасност и предупреждение в настоящата документация и върху продукта.
- Съхранявайте Ръководството за експлоатация винаги заедно с продукта и предавайте продукта на други лица само заедно с настоящото ръководство.

1.2 Условни обозначения

1.2.1 Предупредителни указания

Предупредителните указания предупреждават за опасност в зоната около продукта. Използват се следните сигнални думи:

ОПАСНОСТ

ОПАСНОСТ !

- ▶ Отнася се за непосредствена опасност от заплаха, която води до тежки телесни наранявания или смърт.

ПРЕДУПРЕЖДЕНИЕ

ПРЕДУПРЕЖДЕНИЕ !

- ▶ Отнася се за възможна опасност от заплаха, която може да доведе до тежки телесни наранявания или смърт.





ПРЕДПАЗЛИВОСТ

ПРЕДПАЗЛИВОСТ !

- ▶ Отнася се за възможна опасна ситуация, която може да доведе до леки телесни наранявания или материални щети.





1.2.2 Символи в документацията

В настоящата документация се използват следните символи:

	Преди употреба прочетете Ръководството за експлоатация
	Препоръки при употреба и друга полезна информация
	Боравене с рециклируеми материали
	Не изхвърляйте електроуреди и акумулатори в битовите отпадъци

1.2.3 Символи във фигурите

Във фигурите се използват следните символи:

	Тези числа препращат към съответната фигура в началото на настоящото ръководство
	Номерацията възпроизвежда последователното изпълнение на работните стъпки в изображението и може да се различава от работните стъпки в текста
	Позиционните номера се използват във фигурата Преглед и препращат към номерата на легендата в Раздел Преглед на продукта
	Този знак трябва да предизвика Вашето специално внимание при работа с продукта.
	Безжичен пренос на данни

1.3 Символи в зависимост от продукта

1.3.1 Символи върху продукта

Върху продукта се използват следните символи:

	Общи задължителни означения
	Да се използват защитни очила
	Да се използват антифони
	Да се използва защитна каска
	Постоянен ток

1.4 Информация за продукта

Продуктите са предназначени за професионални потребители и могат да бъдат обслужвани, поддържани в изправност и ремонтирани само от оторизиран компетентен персонал. Този персонал трябва да бъде специално инструктиран за възможните опасности. Продуктът и неговите приспособления могат да бъдат опасни, ако бъдат експлоатирани неправомерно от неквалифициран персонал или ако бъдат използвани не по предназначение.

Обозначението на типа и серийният номер са отбелязани върху типовата табелка.

- ▶ Пренесете серийния номер в представената по-долу таблица. Вие се нуждаете от данните за продукта, когато се обръщате с въпроси към нашето представителство или сервизен отдел.

Данни за продукта

Тип:	BX 3-ME
Покोलение:	02
Сериен номер:	

1.5 Декларация за съответствие

Ние декларираме на собствена отговорност, че описаният тук продукт отговаря на действащите директиви и стандарти. Копие на Декларацията за съответствие ще намерите в края на настоящата документация.

Тук се съхранява Техническата документация:

Hilti Entwicklungsgesellschaft mbH | Zulassung Geräte | Hiltistraße 6 | 86916 Kaufering, DE

2 Безопасност

2.1 Общи указания за безопасност при електроинструменти

⚠ ПРЕДУПРЕЖДЕНИЕ! Запознайте се с всички указания за безопасност и инструкции. Неспазването на приведените по-долу указания за безопасност и инструкции може да причини електрически удар, пожар и/или тежки наранявания.

Съхранявайте всички указания за безопасност и инструкции за бъдещи справки.

Безопасност на работното място

- ▶ **Поддържайте работното си място чисто и добре осветено.** Безпорядъкът или недостатъчното осветление в работната зона могат да доведат до злополуки.
- ▶ **Не работете с електроинструмента във взривоопасна среда, където има горими течности, газове или прах.** В електроинструментите се отделят искри, които могат да възпламенят прахове или изпарения.
- ▶ **Дръжте деца и странични лица на безопасно разстояние, докато работите с електроинструмента.** Ако вниманието Ви бъде отклонено, може да загубите контрол върху уреда.

Безопасност при работа с електроинструменти

- ▶ **Избягвайте допира на тялото Ви до заземени повърхности като тръби, отоплителни уреди, пещи и хладилници.** Рискът от възникване на токов удар се увеличава, когато тялото Ви е заземено.

- ▶ **Предпазвайте електроинструментите от дъжд или влага.** Проникването на вода в електроинструмента увеличава риска от електрически удар.

Безопасен начин на работа

- ▶ **Бъдете концентрирани, следете внимателно действията си и постъпвайте разумно при работа с електроинструменти.** Не използвайте електроинструмент, когато сте уморени или се намирате под въздействие на наркотици, алкохол или медикаменти. Само един момент на невнимание при използването на електроинструмента може да доведе до сериозни наранявания.
- ▶ **Носете лични предпазни средства и работете винаги със защитни очила.** Носенето на лични предпазни средства, като противопрахова маска, безопасни обувки със стабилен грайфер, защитна каска или антифони, според вида и употребата на електроинструмента, намалява риска от наранявания.
- ▶ **Внимавайте да не включите неволно електроинструмента. Уверете се, че електроинструментът е изключен, преди да го свържете към акумулатора, преди да го вдигнете или пренасяте.** Ако при носене на електроинструмента държите пръста си върху пусковия прекъсвач или ако свържете включения уред към електрозахранването, съществува опасност от злополука.
- ▶ **Преди да включите електроинструмента, се уверете, че сте отстранили от него всички инструменти за настройка или гаечни ключове.** Инструмент или ключ, който се намира на въртящо се звено, може да доведе до наранявания.
- ▶ **Избягвайте неудобните положения на тялото. Работете при стабилно положение на тялото и пазете равновесие във всеки един момент.** Така ще можете да контролирате електроинструмента по-добре, ако възникнат неочаквани ситуации.
- ▶ **Работете с подходящо облекло. Не работете с широки и дълги дрехи или украшения. Дръжте косата, дрехите и ръкавиците далече от въртящи се части.** Свободните дрехи, украшенията или дългите коси могат да бъдат захванати и увлечени от въртящи се части.
- ▶ **Ако могат да бъдат монтирани съоръжения за събиране и изсмукване на прах, уверете се, че те са включени и се използват правилно.** Използването на прахоуловител може да намали породените от прахове опасности.

Използване и обслужване на електроинструмента

- ▶ **Не претоварвайте уреда.** Използвайте електроинструмента само съобразно неговото предназначение. Ще работите по-добре и по-безопасно, ако използвате подходящия електроинструмент в посочения диапазон на мощност.
- ▶ **Не използвайте електроинструмент, чийто прекъсвач е повреден.** Електроинструмент, който не може повече да бъде включван или изключван, е опасен и трябва да бъде ремонтиран.
- ▶ **Отстранете акумулатора, преди да предприемете действия по настройките на уреда, смяната на принадлежностите или преди да приберете уреда.** Тази предпазна мярка предотвратява опасността от задействане на електроинструмента по невнимание.
- ▶ **Съхранявайте неизползвани в момента електроинструменти извън досега на деца.** Не допускайте уредът да бъде използван от лица, които не са запознати с него или не са прочели настоящите инструкции. Когато са в ръцете на неопитни потребители, електроинструментите могат да бъдат опасни.
- ▶ **Отнасяйте се към електроинструментите грижливо.** Проверявайте дали подвижните елементи функционират безупречно и не заклинват, дали има счупени или повредени части, които нарушават функцията на електроинструмента. Преди да използвате уреда, предайте повредените части за ремонт. Много от злополуките се дължат на лошо поддържани електроинструменти.
- ▶ **Поддържайте режещите инструменти винаги добре заточени и чисти.** Добре поддържаните режещи инструменти с остри ръбове заклинват по-рядко и се водят по-лесно.
- ▶ **Използвайте електроинструменти, принадлежности, сменяеми инструменти и т.н. съгласно настоящите инструкции.** Съобразявайте се и с конкретните работни условия и с дейностите, които трябва да бъдат извършвани. Употребата на електроинструменти за цели, различни от предвидените от производителя, може да доведе до опасни ситуации.

Използване и обслужване на акумулаторния инструмент

- ▶ **Зареждайте акумулаторите само с препоръчани от производителя зарядни устройства.** При зарядно устройство, подходящо за определен вид акумулатори, съществува опасност от пожар, ако то се използва с други акумулатори.
- ▶ **Използвайте в електроинструментите само предвидените за съответния модел акумулатори.** Употребата на други акумулатори може да доведе до наранявания и опасност от пожар.
- ▶ **Съхранявайте неизползваните акумулатори далече от кламери, монети, ключове, пирони, винтове или други дребни метални предмети, тъй като те могат да предизвикат късо**

съединение в контактите. При късо съединение в контактите на акумулатора може да се получат изгаряния или да възникне пожар.

- ▶ **Ако акумулаторът се използва неправилно, от него може да излезе течност. Избягвайте контакт с течността.** Излизашката от акумулатора течност може да причини кожни раздразнения или изгаряния. При случаен контакт промийте мястото с вода. Ако течността попадне в очите, потърсете допълнително лекарска помощ.

Сервиизиране

- ▶ **Ремонтът на електроинструмента Ви трябва да се извършва само от квалифицирани специалисти и само с оригинални резервни части.** По този начин се гарантира съхранение на безопасността на електроинструмента.

2.2 Указанията за безопасност за уреди за директен монтаж

- ▶ **Винаги изхождайте от мисълта, че в електроинструмента има пирони.** Нехайното боравене с уреда за директен монтаж може да доведе до неочаквано изстрелване на пирони, което да Ви нарани.
- ▶ **Не се прицелвайте с електроинструмента в себе си или в намиращи се в близост хора.** Посредством неочаквано задействане е избутан пирон, което може да доведе до наранявания.
- ▶ **Не задействайте електроинструмента, преди той да бъде закрепен здраво за детайла.** Ако електроинструментът няма контакт с детайла, пиронът може да отскочи от мястото за закрепване.
- ▶ **Изключете електроинструмента от мрежата или от акумулатора, ако пиронът е заседнал в електроинструмента.** Ако уредът за директен монтаж е включен, той може да бъде задействан по невнимание при отстраняването на здраво заседнал пирон.
- ▶ **Бъдете внимателни при освобождаването на здраво заседнал пирон.** Системата може да бъде натегната и пиронът да бъде изтръгнат, докато Вие се опитвате да отстраните заклиняването.
- ▶ **При закрепването на електрически кабели се уверете, че те не водят до електрическо напрежение.** Хващайте уреда за директен монтаж само за изолираните повърхности за хващане. **Използвайте само такива пирони, които са подходящи за инсталиране на електропроводници.** Проверете дали пиронът не е повредил изолацията на електропроводника. Пиронът, повредил изолацията на електропроводника, може да предизвика електрически удар и опасност от пожар.

2.3 Указания за безопасност

Основни препоръки за безопасност

⚠ ПРЕДУПРЕЖДЕНИЕ! Запознайте се с всички указания за безопасност и инструкции. Неспаването на приведените по-долу указания за безопасност и инструкции може да причини електрически удар, пожар и/или тежки наранявания.

Съхранявайте всички указания за безопасност и инструкции за бъдещи справки.

Изисквания към потребителя

- ▶ Можете да експлоатирате или поддържате този уред, ако за целта сте били оторизирани и инструктирани.

Средства за персонална защита

- ▶ При употреба на уреда Вие и намиращите се в близост лица трябва да носите подходящи защитни очила и защитна каска.
- ▶ Носете антифони.
 - ◀ Прекалено силният шум може да увреди слуха.

Безопасен начин на работа

- ▶ Съблюдавайте данните за експлоатация, обслужване и поддръжка в Ръководството за експлоатация.
- ▶ Бъдете концентрирани, следете внимателно действията си и постъпвайте разумно при работа с уред за директен монтаж. Не използвайте уреда, когато сте уморени или сте под въздействие на наркотични вещества, алкохол или лекарства. Прекъснете работа при болки или неразположение. Един момент на разсеяност при употребата на уреда може да доведе до сериозни наранявания.
- ▶ Избягвайте неблагоприятно положение на тялото. Заемете стабилна стойка и по всяко време пазете равновесие.
- ▶ Носете неплъзгащи обувки.

- ▶ Никога не дърпайте назад с ръка болтоводача или крепежните елементи.
 - ◄ Чрез издърпване назад с ръка на болтоводача или крепежния елемент уредът може при определени обстоятелства да бъде приведен в готовност за работа. В режим на готовност за работа уредът позволява забиване на пирон в тялото.
- ▶ При работа с уреда дръжте ръцете си леко свити (не изпънати).
- ▶ При работа ограничете достъпа на други лица, особено на деца, до работната зона на уреда.

Грижливо отношение към уреди за директен монтаж и внимателно боравене с тях

⚠ ПРЕДУПРЕЖДЕНИЕ! Опасност поради пробиване на крепежни елементи! Преди забиването на крепежни елементи се уверете, че няма никой зад или под строителния компонент, в който се забива крепежният елемент.

- ▶ Преди да започнете работа, поставете 2 крепежни елементи за проба върху тяхната основа.
- ▶ Използвайте правилния уред за Вашата работа. Не използвайте уреда за цели, за които той не е предназначен, а само по предназначение и в изправно състояние.
- ▶ Никога не оставяйте зареден уред без надзор.
- ▶ Транспортирайте и съхранявайте уреда в обезопасено куфарче.
- ▶ Винаги разреждайте уреда преди извършване на дейности по почистване, сервиз и поддръжка, при смяна на болтоводача, при прекъсване на работата, както и при съхранение (крепежен елемент).
- ▶ Съхранявайте неизползваните в момента уреди разредени на сухо, затворено място, далеч от достъпа на деца.
- ▶ Проверете уреда и принадлежностите за наличие на евентуални повреди. Проверете дали подвижните части функционират изправно и не заклинват, както и дали има повредени части.
 - ◄ За да се гарантира изправната работа на уреда, е необходимо всички части да са монтирани правилно и да отговарят на всички изисквания. Повредените части трябва да бъдат надлежно ремонтирани или подменени в сервиз на **Hilti**, ако не е посочено друго в Ръководството за експлоатация.
- ▶ Проверете основата преди извършване на монтаж върху електрически проводници.
- ▶ Не забивайте крепежни елементи в неподходящ материал на основата.
 - ◄ Неподходящи материали са заваряема стомана и лята стомана, чугун, стъкло, мрамор, пластмаси, бронз, месинг, мед, изолационни материали, кухи тухли, керамични плочки, тънки ламарини (< 4 мм) и газобетон. Забиването в такива материали може да предизвика счупване на елемента, отхвърчане на парчета или пробив в основата.
- ▶ Задействайте спусъка само ако уредът е притиснат изцяло вертикално към основата.
- ▶ При забиването дръжте уреда за директен монтаж винаги под прав ъгъл към основата, за да предотвратите отскачане на крепежния елемент от материала на основата.
- ▶ Поддържайте ръкохватките сухи, чисти, без масла и смазки по тях.
- ▶ Никога не оставяйте уреда да падне.
- ▶ Не използвайте магазинираното устройство като ръкохватка.
- ▶ Не използвайте уреда на места, където има опасност от пожари и експлозии освен ако не е налице специално разрешение за това.
- ▶ Никога не забивайте елементи в налични отвори освен ако това се препоръчва от **Hilti** (напр. DX-Kwik).

Работно място

- ▶ Поддържайте ред на работното си място. Дръжте далече от работната зона предмети, на които бихте могли да се нараните.
 - ◄ При безпорядък в работния участък може да станат злополуки.
- ▶ Осигурете добро осветление и проветрение в работния участък.

Механични мерки за безопасност

- ▶ Не предприемайте никакви манипулации, респ. промени по уреда, особено по буталото.
- ▶ Използвайте само крепежни елементи, които са предназначени за уреда и са разрешени за използване.

Термични мерки за безопасност

- ▶ Никога не превишавайте препоръчаната максимална честота на забиване.
- ▶ Ако уредът е прегрял, оставете го да се охлади.
- ▶ Не демонтирайте уреда, когато е горещ. Оставете уреда да се охлади.

2.4 Грижливо отношение към акумулатори и внимателно боравене с тях

- ▶ Спазвайте специалните нормативни разпоредби за транспорт, съхранение и експлоатация на литиево-йонни акумулатори.
- ▶ Дръжте акумулаторите далече от високи температури, пряка слънчева светлина и огън.
- ▶ Акумулаторите не трябва да се разглобяват, смачкват, да се нагряват над 80°C или да се изгарят.
- ▶ Не използвайте или не зареждайте акумулатори, които са били ударени, паднали са от височина повече от един метър или са били повредени по друг начин. В този случай винаги се свързвайте с Вашия **Hilti сервиз**.
- ▶ Ако акумулаторът е много горещ на пипане, той може да има дефект. Поставете продукта на незапалимо място, достатъчно отдалечено от запалими материали, където той може да бъде наблюдаван, и го оставете да се охлади. В този случай винаги се свързвайте с Вашия **Hilti сервиз**.

3 Описание

3.1 Преглед на продукта

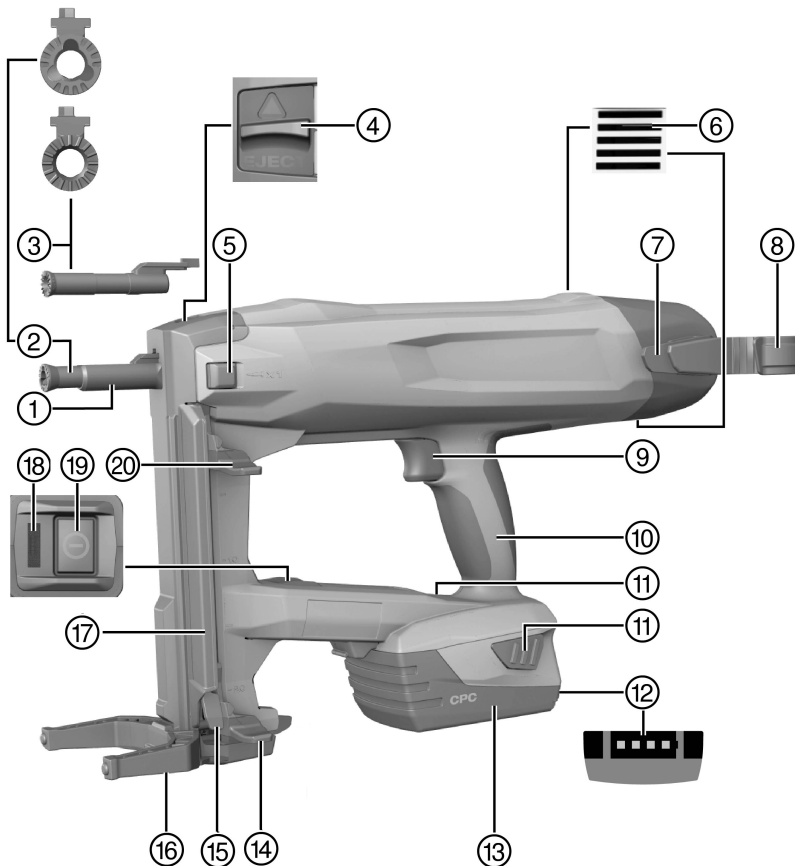

- | | | | |
|---|--------------------------------|---|--|
| ① | Челен накрайник | ⑫ | Индикация за състоянието на зареждане |
| ② | Болтоводач X-FG B3-ME | ⑬ | Литиево-йонен акумулатор |
| ③ | Болтоводач X-FG B3-IF | ⑭ | Механизъм за подаване на пирони, блокираща позиция |
| ④ | Застопоряване на болтоводач | ⑮ | Деблокиране на механизъм за подаване на пирони |
| ⑤ | Прекъсвач за единично забиване | ⑯ | Опорна пета |
| ⑥ | Вентилационни отвори | ⑰ | Магазинирано устройство |
| ⑦ | Кука за колан | ⑱ | Индикатор за статус |
| ⑧ | Кука за скеле | ⑲ | Бутон Вкл./Изкл. |
| ⑨ | Разединител с предпазител | ⑳ | Механизъм за подаване на пирони, деблокираща позиция |
| ⑩ | Ръкохватка | | |
| ⑪ | Бутони за деблокиране | | |

3.2 Употреба по предназначение

Продуктът представлява акумулаторен уред за директен монтаж с ръчно задвижване за приложения във вътрешния интериор. Той е предназначен за фиксиране на специално произведени крепежни елементи в бетон, стомана, зидария, варолясъчни тухли и други, за директен монтаж на подходящи основи. Продуктът е предназначен също и за закрепване на електрически кабели с клипс, в случай че за тази цел се използват подходящи крепежни елементи. Използвайте само разрешените крепежни елементи заедно с предназначения за целта болтоводач (виж Раздел "Технически данни").

Уредът за директен монтаж, акумулаторът и крепежните елементи образуват техническо единство. Това означава, че безпроблемното закрепване с този уред за директен монтаж е гарантирано само тогава, когато се използват произведените специално за него крепежни елементи на **Hilti** и препоръчаните от **Hilti** зарядни устройства и акумулатори. Само при съблюдаване на тези условия са валидни посочените от **Hilti** препоръки за закрепване и приложение.

- ▶ Уредът за директен монтаж може да се използва само като се държи с ръце.
- ▶ Погрешното приложение е изключено. Като погрешно приложение се приема задействането в режим на работа единично забиване, без да бъде поставен пирон в болтоводача, забиване в много мека основа (напр. дърво), единично забиване в магазинирано устройство и забиване в прекалено твърда основа (напр. високоустойчива стомана или много твърд естествен камък).
- ▶ За този продукт използвайте само литиево-йонните акумулатори на **Hilti** от тип B 22.
- ▶ За тези акумулатори използвайте само зарядните устройства на **Hilti** от серия C 4/36.

3.3 Съоръжения за безопасност

При работа с магазинираното устройство детекторът за пирони предотвратява неправилно забиване, които могат да причинят щети на уреда за директен монтаж.

Предпазителят срещу притискане предотвратява свободното забиване на пирони. Уредът за директен монтаж може да бъде притиснат в магазинираното устройство и задействан само с поставен пирон.

В режим на работа единично забиване ключът за единично забиване трябва да бъде натиснат преди притискането на уреда за директен монтаж.

3.4 Характеристики на оборудването

Уредът за директен монтаж е оборудван с ергономична, противоплъзгаща и заглушаваща вибрациите ръкохватка и с опорна пета. Уредът е защитен от претоварване с електронна защита от претоварване, а от прегряване - с температурен контрол.

3.5 Bluetooth

Продуктът е оборудван с Bluetooth интерфейс. Ако акумулаторът е поставен, а уредът за директен монтаж е включен с бутон Вкл./Изкл., е възможна безжична комуникация чрез Bluetooth.

Щом като уредът се включи в режим на изчакване или след като уредът за директен монтаж се изключи с бутон Вкл./Изкл., процесът на прехвърляне на данни продължава още три часа.

За да деактивирате Bluetooth, натиснете бутон Вкл./Изкл. за минимум 5 секунди, докато светодиодът светне два пъти в синьо.

Ако акумулаторът се извади, процесът на прехвърляне на данни се прекратява.

Bluetooth не се предлага на всички пазари.

3.6 Индикатор за статус

Индикаторът за статус дава информация за състоянието на уреда за директен монтаж.

Състояние	Значение
Изкл.	<ul style="list-style-type: none"> Уредът за директен монтаж е изключен
Светодиодът свети в зелено.	<ul style="list-style-type: none"> Уредът за директен монтаж е включен и е в готовност за работа
Светодиод мига на всеки 3 секунди в зелено.	<ul style="list-style-type: none"> Уредът за директен монтаж е в режим на изчакване, притискането на челния кракрайник включва уреда за директен монтаж
Светодиодът мига в зелено.	<ul style="list-style-type: none"> Уредът за директен монтаж е твърде горещ или акумулаторът е изтощен, виж Вedomост за дефекти
Светодиодът мига в червено.	<ul style="list-style-type: none"> Дефект на уреда, виж Вedomост за дефекти
Светодиодът свети в червено.	<ul style="list-style-type: none"> Дефекта на уреда, виж Вedomост за дефекти

3.7 Индикация за състоянието на зареждане на акумулатора

При задействането на бутон за освобождаване на акумулатора дисплейт индикира състоянието на зареждане на акумулатора.

По време на процеса на забиване и непосредствено след него става невъзможно достоверното прочитане на данни за състоянието на зареждане.

Състояние	Значение
Всички четири светодиода светят в зелено.	<ul style="list-style-type: none"> Състоянието на зареждане е 75 % до 100 %.
Три светодиода светят в зелено.	<ul style="list-style-type: none"> Състоянието на зареждане е 50 % до 75 %.
Два светодиода светят в зелено.	<ul style="list-style-type: none"> Състоянието на зареждане е 25 % до 50 %.
Един светодиод свети в зелено.	<ul style="list-style-type: none"> Състоянието на зареждане е 10 % до 25 %.
Един светодиод мига в зелено.	<ul style="list-style-type: none"> Състоянието на зареждане е под 10 %. Уредът е в готовност за работа

3.8 Акумулатори

При ниски температури мощността на акумулатора спада.

При спаднала мощност на акумулатора е необходимо повече време, докато уредът за директен монтаж е готов за следващо забиване, отколкото ако акумулаторът е напълно зареден.

При работа с намалена мощност на акумулатора уредът за директен монтаж се изключва, преди акумулаторът да се повреди.

3.9 Обем на доставката

Уред за директен монтаж ВХ 3-МЕ, Ръководство за експлоатация.

Други системни продукти, разрешени за Вашия продукт, ще намерите във Вашия Център на Hilti или онлайн на: www.hilti.com

4 Технически данни

4.1 Уред за директен монтаж

Тегло в съответствие с ЕРТА-Procedure 01/2003	В 22/2.6 Li-Ion (02)	3,8 кг
	В 22/3.0 Li-Ion (01)	3,9 кг
	В 22/5.2 Li-Ion (01)	4,1 кг
Дължина на пироните серийно	14 мм ...24 мм	
Дължина на пироните при единично забиване	30 мм ...36 мм	
Диаметър на пироните	3,0 мм	
Капацитет на магазинното устройство	20 пирона	

Ход на притискане	12 мм
Притискаща сила	50 Н ... 70 Н
Температура на приложение (околна температура)	-15 °C ... 50 °C
Препоръчителна максимална честота на забиване	650/ч.
Номинално напрежение	21,6 В
Честота	2 400 МГц ... 2 483,5 МГц
Максимална излъчена мощност	-11,9 дБм

4.2 Акумулатор

Работно напрежение на акумулатора	21,6 В
Околна температура	-17 °C ... 60 °C
Температура на съхранение	-20 °C ... 40 °C

4.3 Информация за шума и стойности на вибрациите

Посочените в настоящите инструкции стойности на звуковото налягане и на вибрациите са били измерени в съответствие със стандартизиран метод на измерване и могат да бъдат използвани при сравняването на електроинструменти. Те са подходящи и за предварителна оценка на натоварването от трептения. Посочените данни представят основните приложения на електроинструмента. Ако обаче електроинструментът се използва за други приложения, с различни сменяеми инструменти или при недостатъчна поддръжка, в данните може да има отклонения. Това може значително да повиши натоварването от трептения през целия период на експлоатация. За точна преценка на натоварването от трептения трябва да се вземат предвид и периодите, в които уредът е изключен или работи, но не е в реална експлоатация. Това може значително да намали натоварването от трептения през целия период на експлоатация. Определете допълнителни мерки за безопасност с цел защита на работещия срещу въздействието на звука и/или вибрациите, като например: поддръжка на електроинструмент и сменяеми инструменти, поддръжане на топли ръце, организация на работните процеси.

Информация за шума и вибрациите (измерени съгласно EN 60745-2-16)

Типово емисионно ниво на звукова мощност по крива А, L_{WA} (при забиване на пирони в бетон и стомана)	100 дБ
Типово емисионно ниво на звуково налягане по крива А, L_{pA} (при забиване на пирони в бетон и стомана)	89 дБ
Отклонение от посочените нива на звука, К	3 дБ

Едноосови общи стойности на вибрациите (в z-посока)

Емисионна стойност на вибрациите, a_v (при забиване на пирони в бетон и стомана)	2,5 m/s^2
Отклонение, К	1,5 m/s^2

5 Кофражни дейности

5.1 Зареджане на акумулатор

1. Извадете акумулатора. → страница 11
2. Зареджайте акумулатора според информацията в Ръководството за експлоатация на зарядното устройство.

5.2 Поставяне на акумулатор

За да постигнете максимален срок на годност на акумулаторите, заменете поставения акумулатор със зареден акумулатор, ако мощността на акумулатора осезаемо намалява.

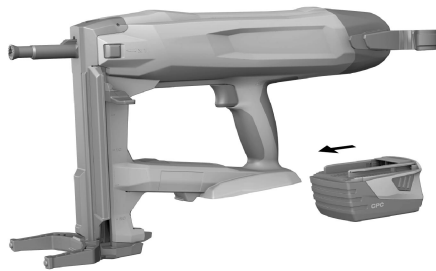

1. Уверете се, че контактите на акумулатора и на уреда са почистени от чужди тела.
2. Поставете акумулатора и изчакайте да се застопори с ясно щракване.
 - ◀ Ако акумулаторът е поставен, светодиодите индикират състоянието на зареждане с кратко светване.

ПРЕДПАЗЛИВОСТ

Опасност поради изпаднал акумулатор. Ако акумулаторът не е застопорен правилно, може да изпадне по време на работа.

- ▶ Винаги внимавайте за стабилното положение на акумулатора.

3. Проверете стабилното положение на акумулатора в уреда за директен монтаж.

5.3 Изваждане на акумулатор

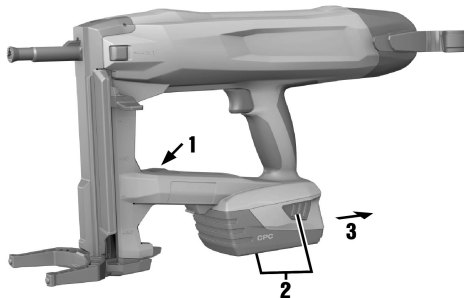

1. Изключете уреда за директен монтаж. → страница 15
2. Натиснете двата бутона за деблокиране и ги задръжте в натиснато положение.
3. Извадете акумулатора назад от уреда.

5.4 Сваляне на болтоводач

1. Изключете уреда за директен монтаж. → страница 15
2. Извадете акумулатора. → страница 11
3. Издърпайте механизма за подаване на пирони в посока надолу, докато се застопори.
4. Изпразнете магазинното устройство. → страница 16
5. Приплъзнете блокировката на болтоводача по посока на стрелката до ограничителя.
 - ◀ Болтоводачът е освободен.
6. Извадете болтоводача.

5.5 Поставяне на болтоводач

1. Изключете уреда за директен монтаж. → страница 15
2. Извадете акумулатора. → страница 11

3. Издърпайте механизма за подаване на пири в посока надолу, докато се застопори.
4. Изпразнете магазинното устройство. → страница 16
5. Приплъзнете блокировката на болтоводача по посока на стрелката до ограничителя и я задръжте в тази позиция.
6. Приплъзнете болтоводача в челния накрайник, докато се застопори с ясно щракване.
7. Освободете блокировката на болтоводача.
 - ◀ Блокировката на болтоводача отскача в средно положение.
8. С издърпване на болтоводача проверете стабилното му положение.

5.6 Безопасна работа с кука за колан и за скеле

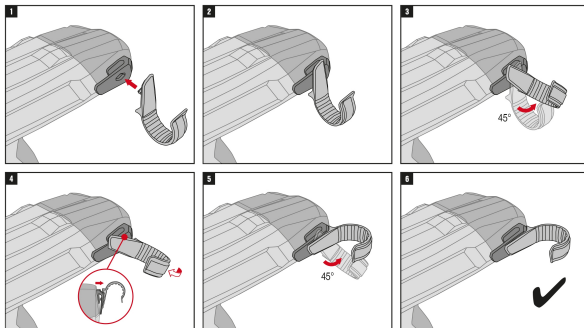

- ▶ Преди започване на работа се уверете, че куката за скеле е надеждно закрепена към уреда.
- ▶ Използвайте куката за скеле само когато Ви е необходима. Съхранявайте уреда добре, когато не го използвате продължително време.

5.7 Зареждане с пири на уред за директен монтаж

5.7.1 Зареждане за работа на магазинирано устройство

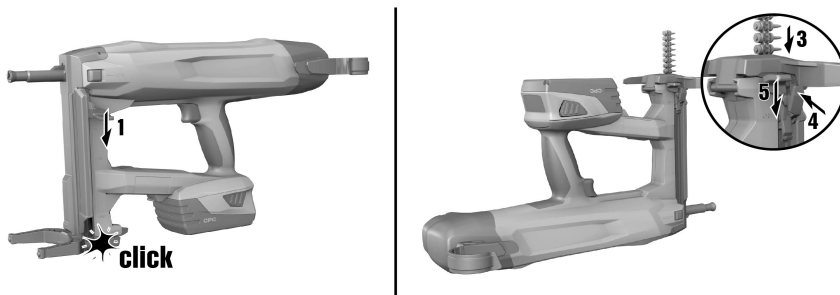

ПРЕДУПРЕЖДЕНИЕ

Опасност от приклеждане! Бързото връщане назад на механизма за подаване на пири може да доведе до опасност от приклеждане на пръстите и да причини щети на уреда за директен монтаж.

- ▶ При спускането на механизма за подаване на пири следете той да се застопори добре. Не оставяйте механизма за подаване на пири да се върне бързо назад.

1. Издърпайте надолу механизма за подаване на пири, докато се застопори.
2. Оставете лентата с пири да приплъзне в магазинираното устройство (максимум 2 ленти с по 10 пири).
3. Дръжте здраво механизма за подаване на пири и натиснете деблокировката на механизма за подаване на пири.
4. Върнете назад механизма за подаване на пири.

5.7.2 Зареждане за режим на работа единично забиване

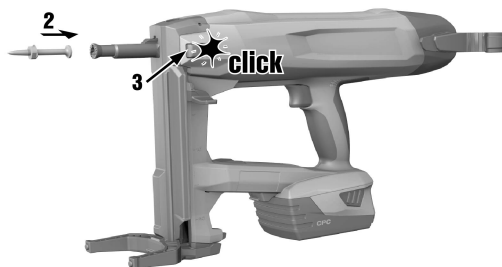

ПРЕДПАЗЛИВОСТ

Опасност от прилепване! Бързото връщане назад на механизма за подаване на пирони може да доведе до наранявания и да причини щети на уреда за директен монтаж.

► При спускането на механизма за подаване на пирони следете той да се застопори добре. Не оставяйте механизма за подаване на пирони да се върне бързо назад.

1. Издърпайте надолу механизма за подаване на пирони, докато се застопори.
2. Оставете лентата с пирони да приплъзне от магазинираното устройство и се уверете, че магазинираното устройство е празно.

Уредът за директен монтаж може да бъде повреден, ако не сте отстранили всички пирони от магазинираното устройство преди режим на работа единично забиване.

3. Дръжте здраво механизма за подаване на пирони и натиснете деблокировката на механизма за подаване на пирони.
4. Върнете назад механизма за подаване на пирони.
5. Поставете пирона в предвидената за целта вдлъбнатина на болтоводача. След това опционално върху болтоводача можете да сложите допълнително разрешен крепежен елемент.

Поставянето на повече от два пирона в болтоводача може да причини щети на уреда за директен монтаж. В режим на работа единично забиване зареждайте болтоводача с максимум един пирон.

6. Задействайте прекъсвача за единично забиване.
 - ◀ Прекъсвачът за единично забиване се застопорява с ясно щракване.

Ако механизмът за подаване на пирони се издърпа надолу с няколко сантиметра, прекъсвачът за единично забиване се освобождава отново.

6 Експлоатация

6.1 Използване на опорната пета

Опорната пета улеснява монтирането под прав ъгъл на уреда за директен монтаж върху равна основа, тъй като трябва да се внимава за позиционирането под прав ъгъл само в странична посока. Върху неравна основа може да се наложи сгъване на опорната пета, за да се подравни болтоводачът под прав ъгъл спрямо основата.

6.1.1 Сгъване на опорна пета



ПРЕДПАЗЛИВОСТ

Опасност от приклещване! При обръщане на опорната пета съществува опасност от притискане на пръстите между опорната пета и корпуса.

► При обръщане на опорната пета дръжте уреда за директен монтаж за ръкохватката.

1. Натиснете срещу опорната пета, за да я освободите от нейното закрепено положение.
2. Завъртете назад опорната пета на около 180°.
3. Натиснете отдолу опорната пета, за да я застопорите в сгъната позиция.

6.1.2 Разгъване на опорна пета



ПРЕДПАЗЛИВОСТ

Опасност от приклещване! При обръщане на опорната пета съществува опасност от притискане на пръстите между опорната пета и корпуса.

► При обръщане на опорната пета дръжте уреда за директен монтаж за ръкохватката.

1. Натиснете срещу опорната пета, за да я освободите от нейното закрепено положение.
2. Завъртете напред опорната пета на около 180°.
3. Натиснете отдолу опорната пета, за да я застопорите в разгъната позиция.

6.2 Включване/изключване на уред за директен монтаж

6.2.1 Включване на уред за директен монтаж

ПРЕДУПРЕЖДЕНИЕ

Опасност от нараняване! Притискането на уреда за директен монтаж към някоя част от тялото може да причини тежки наранявания поради задействане по невнимание.

► **Никога на притискайте уреда за директен монтаж в ръката Ви или друга част от тялото.**

- ▶ Натиснете бутона Вкл./Изкл.
- ◄ Пружинният елемент се обтяга с ясно щракване, а индикаторът за статус светва в зелено.



Обтягането на пружинния елемент протича по-бавно при намалена мощност на акумулатора, отколкото при напълно зареден акумулатор.

При ниски температури мощността на акумулатора спада.

При работа с намалена мощност на акумулатора уредът за директен монтаж се изключва, преди да се повредят акумулаторните клетки.

6.2.2 Изключване на уред за директен монтаж

- ▶ Натиснете бутона Вкл./Изкл.
- ◄ Пружинният елемент се отпуска с ясно щракване, а индикаторът за статус угасва.

6.3 Извършване на единично забиване

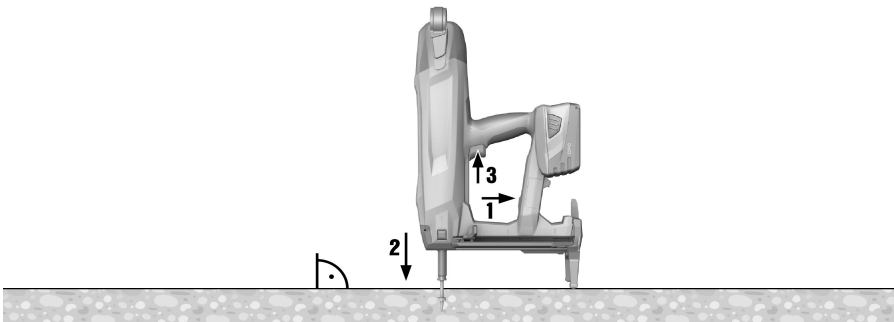

ПРЕДУПРЕЖДЕНИЕ

Опасност от нараняване поради разлетели се наоколо части! По време на процеса на забиване са възможни наранявания на тялото и очите поради отчупващ се от основата материал и разлетели се наоколо части на лентата с пирони.

- ▶ Носете лични предпазни средства и работете винаги със защитни очила и защитни ръкавици. Намиращите се в близост други лица също трябва да носят защита за очите и защитна каска.



ПРЕДУПРЕЖДЕНИЕ

Опасност от нараняване! Притискането на уреда за директен монтаж към някоя част от тялото може да причини тежки наранявания поради задействане по невнимание.

- ▶ **Никога не притискайте уреда за директен монтаж в ръката Ви или друга част от тялото.**

1. Включете уреда за директен монтаж. → страница 14
2. Поставете уреда за директен монтаж на земята под прав ъгъл и притиснете болтоводача до ограничителя.
3. Задействайте забиването чрез натискане на разединителя с предпазителя.
4. След забиването изтеглете уреда за директен монтаж изцяло от основата.



Ако болтоводачът е притиснат към основата повече от 6 секунди, без да бъде извършено забиване, уредът за директен монтаж се изключва автоматично. Чрез натискане на бутона Вкл./Изкл. уредът за директен монтаж може да бъде включен отново.



Ако уредът за директен монтаж не се използва в продължение на 6 минути, той се изключва автоматично.

6.4 Изключване на Bluetooth

- ▶ Натиснете бутона Вкл./Изкл. за минимум 5 секунди, докато светодиодът светне два пъти в синьо.
- ◄ Преносът на данни вече не е възможен.

- ▽ Bluetooth не се предлага на всички пазари



Ако се намирате в сензитивна среда (напр. болница), където няма разрешение за Bluetooth, можете да деактивирате Bluetooth.

6.5 Изваждане на пирони от уреда за директен монтаж

6.5.1 Изваждане на пирони за работа на магазинно устройство

1. Издърпайте механизма за подаване на пирони в посока надолу, докато се застопори.
2. Приплъзнете пироните от магазинното устройство в посока надолу.
3. Дръжте здраво механизма за подаване на пирони и натиснете деблокировката на механизма за подаване на пирони.
4. Придвигнете механизма за подаване на пирони назад в изходна позиция.

6.5.2 Изваждане на пирони в режим единично забиване

- ▶ За да извадите поставен в болтоводача пирон, процедирайте както при освобождаването на заседнал пирон (виж → страница 16).

6.6 Заседнали пирони

Отделни пирони могат да заседнат в болтоводача. С помощта на комплекта тесли X-NP заседналите пирони могат да бъдат извадени от болтоводача. Ще намерите принадлежности във Вашия Център на Hilti или онлайн на www.hilti.com.



ПРЕДУПРЕЖДЕНИЕ

Опасност от нараняване и повреда на уреда за директен монтаж. Използването на неподходящи предмети вместо препоръчаните оригинални принадлежности на Hilti може да причини наранявания и да повреди уреда за директен монтаж.

- ▶ За освобождаването на заседнал пирон използвайте само препоръчания комплект тесли за вадене на пирони.



ПРЕДПАЗЛИВОСТ

Опасност от нараняване поради разлетели се наоколо части! Забиването може да доведе до наранявания поради разлетели се наоколо части, ако в работния периметър на болтоводача се намират чужди тела или ако крепежни елементи са се заклезили в болтоводача.

- ▶ Никога не се опитвайте да отстранявате повреди по уреда чрез извършване на още забивания!

6.6.1 Освобождаване на заседнали пирони

1. Свалете болтоводача. → страница 11
2. Пъхнете болтоводача в приемната втулка на комплекта тесли за изваждане на пирони.
3. Избутайте заседналия пирон навън от болтоводача с помощта на тесла за изваждане на пирони и чук.
4. Поставете болтоводача. → страница 11

7 Обслужване и поддръжка

7.1 Обслужване и поддръжка на акумулаторни уреди



ПРЕДУПРЕЖДЕНИЕ

Опасност от нараняване при поставен акумулатор !

- ▶ Винаги изваждайте акумулатора преди всяка дейност по обслужване и поддръжка!

Грижи за уреда

- Отстранявайте внимателно напластените замърсявания.
- Почиствайте внимателно вентилационните отвори със суха четка.
- Почиствайте корпуса само с леко навлажнена кърпа. Не използвайте препарати за почистване със силикон, тъй като те могат да увредят пластмасовите части.

Грижи за литиево-йонни акумулатори

- Поддържайте акумулатора почистен от масла и смазки.

- Почиствайте корпуса само с леко навлажнена кърпа. Не използвайте препарати за почистване със силикон, тъй като те могат да увредят пластмасовите части.
- Не допускайте проникване на влага.

Поддръжка

- Редовно проверявайте всички видими части за наличие на повреди, а елементите за управление - за изправно функциониране.
- Не работете с акумулаторния уред при наличие на повреди и/или смущения във функциите. Незабавно предайте уреда в сервиз на **Hilti** за ремонт.
- След извършване на дейности по обслужване и поддръжка монтирайте всички защитни устройства и проверете функциите.



За безопасна работа използвайте само оригинални резервни части и консумативи. Разрешение от нас резервни части, консумативи и принадлежности за Вашия продукт ще намерите във Вашия **Hilti Store** или на: www.hilti.group | CALL: www.hilti.com

7.2 Почистване на вътрешната страна на челния накрайник

1. Свалете болтоводача. → страница 11
2. Почистете вътрешната страна на челния накрайник.
3. Поставете болтоводача. → страница 11

8 Транспорт и съхранение на акумулаторни уреди

Транспорт

ПРЕДПАЗЛИВОСТ

Неволно включване при транспортиране !

- ▶ Винаги транспортирайте Вашите продукти без поставени акумулатори!
- ▶ Извадете акумулатора.
- ▶ Транспортирайте уреда и акумулаторите опаковани поотделно.
- ▶ Не транспортирайте акумулаторите в насипно състояние.
- ▶ След продължително транспортиране преди употреба проверявайте уреда и акумулаторите за наличие на повреди.

Съхранение

ПРЕДПАЗЛИВОСТ

Неволна повреда, дължаща се на дефектни или изтичащи акумулатори !

- ▶ Винаги съхранявайте Вашите продукти без поставени акумулатори!
- ▶ Съхранявайте уреда и акумулаторите по възможност на сухо и прохладно място.
- ▶ Никога не съхранявайте акумулаторите на слънце, върху отоплителни уреди или зад стъкла на прозорци.
- ▶ Съхранявайте уреда и акумулаторите далеч от достъпа на деца и неоторизирани лица.
- ▶ След продължително съхранение преди употреба проверявайте уреда и акумулаторите за наличие на повреди.

9 Помощ при наличие на смущения

При наличие на смущения, които не са посочени в таблицата или които Вие сами не можете да отстраните, моля, обърнете се към нашия сервиз на **Hilti**.

Смущение	Възможна причина	Решение
Пружинният елемент не се обтяга; няма индикация за статус.	Акумулаторът е изтощен.	▶ Сменете акумулатора.
	Акумулаторът не е поставен правилно.	▶ Поставете акумулатора. → страница 10

Смущение	Възможна причина	Решение
Пружинният елемент не се обтяга, индикаторът за статус мига в зелено, а 1 светодиода на индикацията за състоянието на зареждане мига.	Акумулаторът е изтощен.	► Сменете акумулатора.
	Твърде ниска температура на акумулатора.	► Оставете акумулатора да се затопли бавно на стайна температура.
Пружинният елемент не се дообтяга, индикаторът за статус мига в зелено, а 4 светодиода на индикацията за състоянието на зареждане мигат.	Свърхтемпература в уреда за директен монтаж.	► Оставете уреда за директен монтаж да се охлади.
Пружинният елемент не се обтяга, а индикаторът за статус мига в червено.	Болтоводачът не е поставен правилно.	► Поставете болтоводача. → страница 11
Пружинният елемент не се обтяга, а индикаторът за статус свети в червено.	Грешка на уреда.	► Извадете акумулатора. → страница 11
		► Поставете акумулатора. → страница 10
Болтоводачът не може да се притисне и индикаторът за статус свети в зелено.	Празно магазинно устройство.	► Заредете магазинираното устройство. → страница 12
	Заклещен механизъм за подаване на пириони.	► Извадете лентите с пириони от магазинното устройство и почистете магазинното устройство.
	Заседнал пирон в магазинното устройство.	► Освободете заседналите пириони. → страница 16
Заседнал болтоводач в притиснатото състояние.	Замърсяване между болтоводач и член накрайник.	► Почистете вътрешната страна на челния накрайник. → страница 17

10 Тритиране на отпадъци

Уредите на са произведени в по-голямата си част от материали за многократна употреба. Предпоставка за многократното им използване е тяхното правилно разделяне. В много страни фирмата **Hilti** изкупува обратно Вашите употребявани уреди. Попитайте отдела на **Hilti** за обслужване на клиенти или Вашия търговски представител.

Изхвърляне на акумулатори

Поради неправилно изхвърляне на акумулатори може да възникне опасност за здравето при излизане на газове или течности.

- Не доставяйте или не изпращайте повредени акумулатори!
- Покривайте връзките с непроводим материал, за да предотвратите къси съединения.
- Изхвърляйте акумулаторите по такъв начин, че да не могат да попаднат в ръцете на деца.
- Изхвърляйте акумулатора във Вашия **Hilti Store** или се свържете с местната компания за управление на отпадъците.



- Не изхвърляйте електроинструменти, електронни устройства и акумулатори в битовите отпадъци!

11 RoHS (Директива за ограничаване на употребата на опасни вещества)

Таблица с опасни вещества ще намерите на следния линк: qr.hilti.com/r8843642.

Линк към RoHS таблица ще намерите в края на настоящата документация като QR код.

12 Гаранция на производителя

- ▶ При въпроси относно гаранционните условия, моля, обърнете се към Вашия партньор на **Hilti** по места.



Hilti Corporation
Feldkircherstraße 100
9494 Schaan | Liechtenstein

BX 3 -ME(02)

[2018]

2006/42/EC

EN ISO 12100

2014/53/EU

EN 60745-1

2011/65/EU

EN 60745-2-16

Schaan, 06 / 2018

A handwritten signature in black ink, appearing to read "N. Wohlwend".

Norbert Wohlwend
Head of Quality and
Process-Management
BU Direct Fastening

A handwritten signature in black ink, appearing to read "Lars Taenzer".

Lars Taenzer
Head of BU Direct Fastening

BX3-ME





Hilti Corporation
LI-9494 Schaan
Tel.: +423 234 21 11
Fax: +423 234 29 65
www.hilti.group



2164701



Hilti Connect