

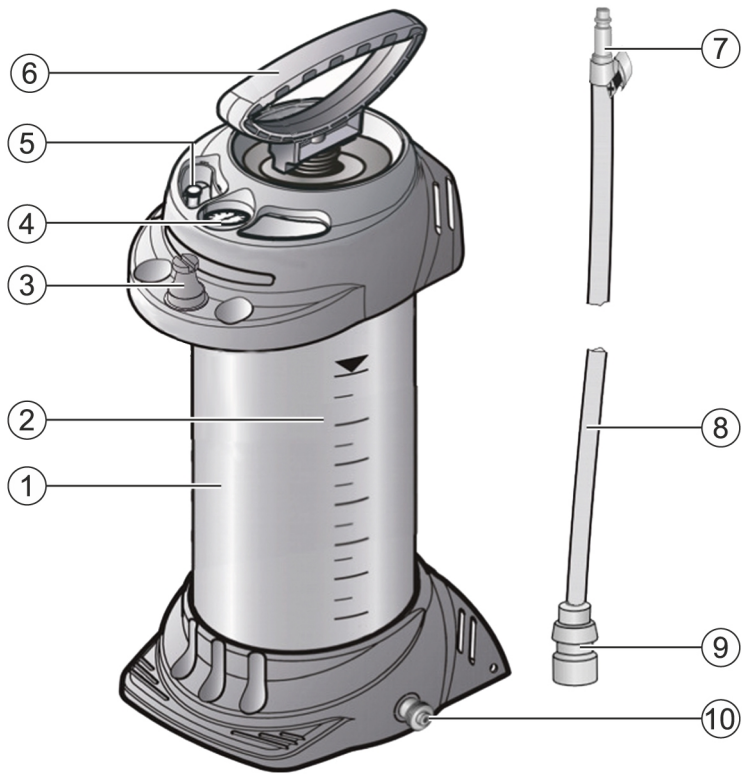

Deutsch	1
English	6
Nederlands	12
Français	18
Español	23
Português	29
Italiano	35
Dansk	41
Svenska	46
Norsk	52
Suomi	58
Eesti	63
Latviešu	69
Lietuvių	74
Polski	80
Česky	86
Slovenčina	91
Magyar	97
Slovenščina	103
Hrvatski	108
Srpski	114
Русский	119
Українська	126
Қазақ	132
Български	138
Română	144
Ελληνικά	150
Türkçe	156
عربي	162
日本語	169
한국어	174
繁體中文	180
中文	185
עברית	191

DWP 10

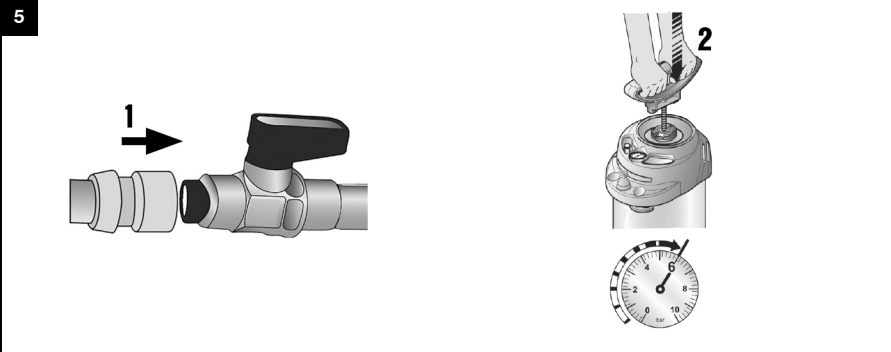

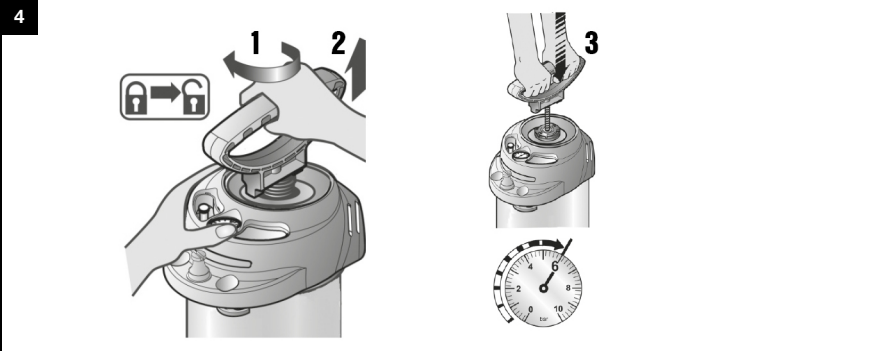
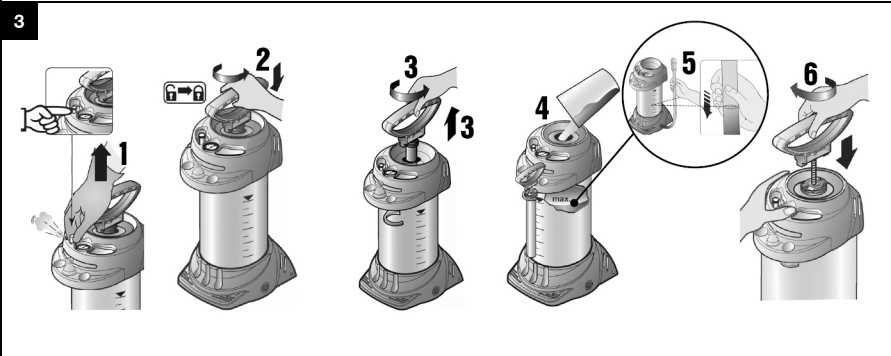
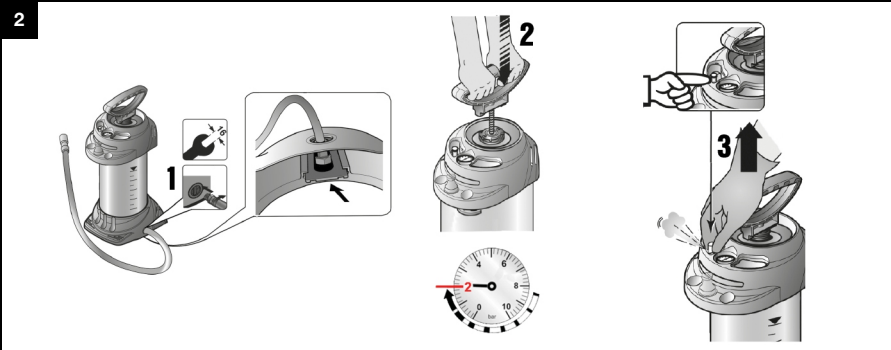

6

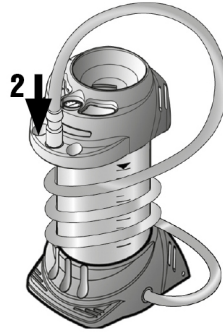
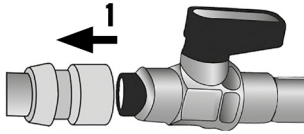

7

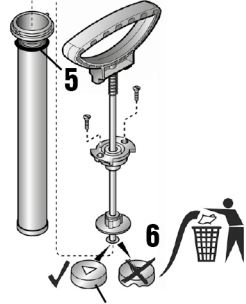
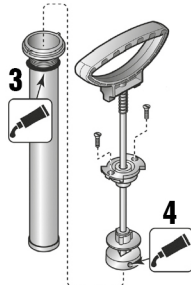
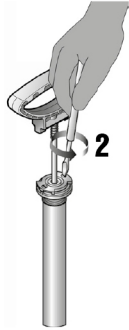
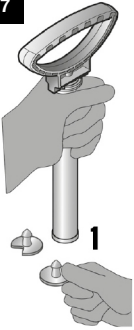

# DWP 10

de	Original-Bedienungsanleitung	1
en	Original operating instructions	6
nl	Originele handleiding	12
fr	Notice d'utilisation originale	18
es	Manual de instrucciones original	23
pt	Manual de instruções original	29
it	Manuale d'istruzioni originale	35
da	Original brugsanvisning	41
sv	Originalbruksanvisning	46
no	Original bruksanvisning	52
fi	Alkuperäiset ohjeet	58
et	Originaalkasutusjuhend	63
lv	Originālā lietošanas instrukcija	69
lt	Originali naudojimo instrukcija	74
pl	Oryginalna instrukcja obsługi	80
cs	Originální návod k obsluze	86
sk	Originálny návod na obsluhu	91
hu	Eredeti használati utasítás	97
sl	Originalna navodila za uporabo	103
hr	Originalne upute za uporabu	108
sr	Originalno uputstvo za upotrebu	114
ru	Перевод оригинального руководства по эксплуатации	119
uk	Оригінальна інструкція з експлуатації	126
kk	Түпнұсқа пайдалану бойынша нұсқаулық	132
bg	Оригинално Ръководство за експлоатация	138
ro	Manual de utilizare original	144
el	Μετάφραση οδηγιών χρήσης από το πρωτότυπο	150
tr	Orijinal kullanım kılavuzu	156
ar	دليل الاستعمال الأصلي	162
ja	オリジナル取扱説明書	169
ko	오리지널 사용 설명서	174
zh	原始操作說明	180
cn	原版操作说明	185
he	הוראות הפעלה מקוריות	191



# Original-Bedienungsanleitung

## 1 Angaben zur Bedienungsanleitung

### 1.1 Zu dieser Bedienungsanleitung

- **Warnung!** Bevor Sie das Produkt verwenden, stellen Sie sicher, dass Sie die dem Produkt beiliegende Bedienungsanleitung einschließlich der Anweisungen, Sicherheits- und Warnhinweise, Abbildungen und Spezifikationen gelesen und verstanden haben. Machen Sie sich insbesondere mit allen Anweisungen, Sicherheits- und Warnhinweisen, Abbildungen, Spezifikationen sowie Bestandteilen und Funktionen vertraut. Bei Nichtbeachtung besteht die Gefahr eines elektrischen Schlages, eines Brandes und/oder schwerer Verletzungen. Bewahren Sie die Bedienungsanleitung inklusive aller Anweisungen, Sicherheits- und Warnhinweise zur späteren Verwendung auf.
- **HILTI** Produkte sind für den professionellen Benutzer bestimmt und dürfen nur von autorisiertem, eingewiesenem Personal bedient, gewartet und instand gehalten werden. Dieses Personal muss speziell über die auftretenden Gefahren unterrichtet sein. Vom Produkt und seinen Hilfsmitteln können Gefahren ausgehen, wenn sie von unausgebildetem Personal unsachgemäß behandelt oder nicht bestimmungsgemäß verwendet werden.
- Die beiliegende Bedienungsanleitung entspricht dem aktuellen Stand der Technik zum Zeitpunkt der Drucklegung. Finden Sie immer die aktuelle Version online auf der Hilti Produktseite. Folgen Sie hierzu dem Link oder dem QR-Code in dieser Bedienungsanleitung, gekennzeichnet mit dem Symbol
- Geben Sie das Produkt nur mit dieser Bedienungsanleitung an andere Personen weiter.

### 1.2 Zeichenerklärung

#### 1.2.1 Warnhinweise

Warnhinweise warnen vor Gefahren im Umgang mit dem Produkt. Folgende Signalwörter werden verwendet:

#### **GEFAHR**

##### **GEFAHR !**

- ▶ Für eine unmittelbar drohende Gefahr, die zu schweren Körperverletzungen oder zum Tod führt.

#### **WARNUNG**

##### **WARNUNG !**

- ▶ Für eine möglicherweise drohende Gefahr, die zu schweren Körperverletzungen oder zum Tod führen kann.

#### **VORSICHT**

##### **VORSICHT !**

- ▶ Für eine möglicherweise gefährliche Situation, die zu Körperverletzungen oder zu Sachschäden führen kann.

#### 1.2.2 Symbole in der Bedienungsanleitung

Folgende Symbole werden in dieser Bedienungsanleitung verwendet:

	Bedienungsanleitung beachten
	Anwendungshinweise und andere nützliche Informationen
	Umgang mit wiederverwertbaren Materialien
	Elektrogeräte und Akkus nicht in den Hausmüll werfen
	<b>Hilti</b> Li-Ion-Akku
	<b>Hilti</b> Ladegerät

#### 1.2.3 Symbole in Abbildungen

Folgende Symbole werden in Abbildungen verwendet:



<b>2</b>	Diese Zahlen verweisen auf die jeweilige Abbildung am Anfang dieser Bedienungsanleitung.
3	Die Nummerierung gibt eine Abfolge der Arbeitsschritte im Bild wieder und kann von den Arbeitsschritten im Text abweichen.
<b>11</b>	Positionsnummern werden in der Abbildung <b>Übersicht</b> verwendet und verweisen auf die Nummern der Legende im Abschnitt <b>Produktübersicht</b> .
	Dieses Zeichen soll ihre besondere Aufmerksamkeit beim Umgang mit dem Produkt wecken.

### 1.3 Produktabhängige Symbole

#### 1.3.1 Symbole am Produkt

Folgende Symbole werden am Produkt verwendet:

	Augenschutz benutzen
	Leichten Atemschutz benutzen
	Schutzkleidung benutzen

### 1.4 Produktinformationen

Produkte sind für den professionellen Benutzer bestimmt und dürfen nur von autorisiertem, eingewiesenem Personal bedient, gewartet und instand gehalten werden. Dieses Personal muss speziell über die auftretenden Gefahren unterrichtet sein. Vom Produkt und seinen Hilfsmitteln können Gefahren ausgehen, wenn sie von unausgebildetem Personal unsachgemäß behandelt oder nicht bestimmungsgemäß verwendet werden.

Typenbezeichnung und Seriennummer sind auf dem Typenschild angegeben.

- Übertragen Sie die Seriennummer in die nachfolgende Tabelle. Die Produktangaben benötigen Sie bei Anfragen an unsere Vertretung oder Servicestelle.

#### Produktangaben

Wasserzuführgerät	DWP 10
Generation:	01
Seriennummer:	

## 2 Sicherheit

### 2.1 Allgemeine Sicherheitshinweise

**⚠️ WARNUNG** Lesen Sie alle Sicherheitshinweise, Anweisungen, Bilderungen und technischen Daten, mit denen dieses Produkt versehen ist.

**Bewahren Sie alle Sicherheitshinweise und Anweisungen für die Zukunft auf.**

#### Arbeitsplatzsicherheit

- Halten Sie Ihren Arbeitsbereich sauber und gut beleuchtet.** Unordnung oder unbeleuchtete Arbeitsbereiche können zu Unfällen führen.
- Arbeiten Sie nicht in explosionsgefährdeter Umgebung, in der sich brennbare Flüssigkeiten, Gase oder Stäube befinden.
- Stellen Sie sicher, dass das Produkt nicht wegrollen oder herunterfallen kann.
- Transportieren Sie das Produkt nicht am Kran oder mit Hebemitteln. Beim Transport muss das Produkt drucklos sein.

#### Sicherheit von Personen

- Seien Sie aufmerksam, achten Sie darauf, was Sie tun, und gehen Sie mit Vernunft an die Arbeit mit dem Produkt. Benutzen Sie kein Produkt, wenn Sie müde sind oder unter dem Einfluss von Drogen, Alkohol oder Medikamenten stehen.** Ein Moment der Unachtsamkeit beim Gebrauch des Produkts kann zu ernsthaften Verletzungen führen.
- Tragen Sie persönliche Schutzausrüstung und immer eine Schutzbrille.** Das Tragen persönlicher Schutzausrüstung, wie Staubmaske, rutschfeste Sicherheitsschuhe, Schutzhelm oder Gehörschutz, je nach Art und Einsatz des Produkts, verringert das Risiko von Verletzungen.





- ▶ **Vermeiden Sie eine abnormale Körperhaltung. Sorgen Sie für einen sicheren Stand und halten Sie jederzeit das Gleichgewicht.**
- ▶ **Tragen Sie geeignete Kleidung. Tragen Sie keine weite Kleidung oder Schmuck. Halten Sie Haare, Kleidung und Handschuhe fern von sich bewegenden Teilen.** Lockere Kleidung, Schmuck oder lange Haare können von sich bewegenden Teilen erfasst werden.
- ▶ Beachten Sie die nationalen Gesundheits- und Sicherheitsanforderungen.
- ▶ **Beobachten Sie beim Pumpen stets das Manometer um den maximalen Sprühdruk nicht zu überschreiten.** Vor dem Befüllen, nach Gebrauch, vor Wartungsarbeiten, bei Arbeitsunterbrechungen und zur Lagerung muss das Produkt drucklos sein.

### Sorgfältiger Umgang und Gebrauch des Produkts

- ▶ Benutzen Sie das Produkt und Zubehör nur in technisch einwandfreiem Zustand.
- ▶ Nehmen Sie niemals Manipulationen oder Veränderungen an Produkt oder Zubehör vor.
- ▶ **Halten Sie Kinder und andere Personen während der Benutzung des Produkts fern.**
- ▶ Das Produkt darf nur von Personen benutzt werden, die mit diesem vertraut sind, bezüglich des sicheren Gebrauches unterwiesen wurden und die daraus resultierenden Gefahren verstehen. Das Produkt ist nicht für Kinder bestimmt. Kinder sind zu beaufsichtigen, um sicherzustellen, dass sie nicht mit dem Produkt spielen.
- ▶ Achten Sie bei Temperaturen unter dem Gefrierpunkt darauf, dass im Produkt kein Wasser verbleibt. Gefrierendes Wasser kann Schäden durch Ausdehnung in Gerätebauteilen verursachen.
- ▶ **Verwenden Sie zum Durchblasen von Schläuchen und Ventilen immer Druckluft.** Dadurch verhindern Sie den Kontakt mit gesundheitsgefährlichen Stoffen.
- ▶ Lassen Sie das Produkt nicht in der Sonne stehen. Stellen Sie sicher, dass das Produkt nicht über die maximale Betriebstemperatur erwärmt wird. Schützen Sie das Produkt vor Frost und Ammoniak.
- ▶ Verwenden Sie das Produkt ausschließlich in Verbindung mit Wasser. Befüllen Sie den Tank nicht mit Chemikalien oder anderen Flüssigkeiten.
- ▶ Befüllen Sie das Produkt nur mit sauberem Wasser. Verunreinigungen können Schäden an der Pumpe verursachen. Halten Sie den Tank frei von Sand, Bohrschlamm und anderen Verunreinigungen.
- ▶ Berücksichtigen Sie Umgebungseinflüsse. Verwenden Sie das Gerät nicht, wo Brand- oder Explosionsgefahr besteht.
- ▶ Bewahren Sie unbenutzte Produkte sicher auf. Nicht in Gebrauch stehende Produkte sollten an einem trockenen, hochgelegenen oder abgeschlossenen Ort, außerhalb der Reichweite von Kindern, aufbewahrt werden.

### Service

- ▶ **Lassen Sie Ihr Produkt nur von qualifiziertem Fachpersonal und nur mit Original-Ersatzteilen reparieren.** Damit wird sichergestellt, dass die Sicherheit des Produktes erhalten bleibt.

## 3 Beschreibung

### 3.1 Produktübersicht

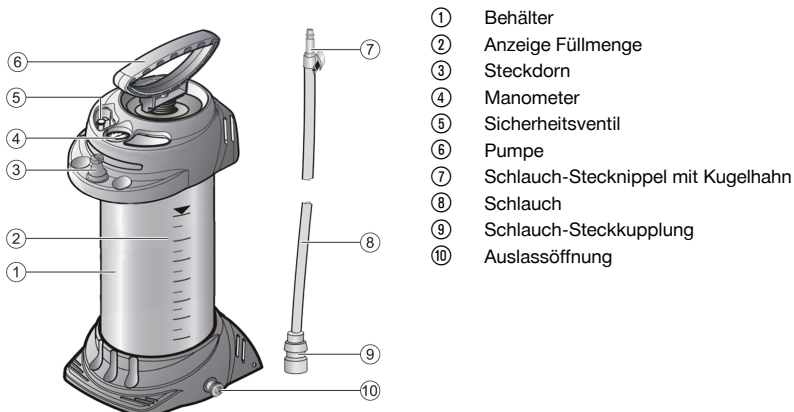

### 3.2 Bestimmungsgemäße Verwendung

Das hier beschriebene Produkt ist ein Wasserdruckbehälter für das Ausbringen von Kühl- und Spülflüssigkeiten bei Bohrgeräten, Betonsägen oder Trennschleifern. Hierfür wird im Regelfall Wasser verwendet.

### 3.3 Möglicher Fehlgebrauch

Dieses Produkt ist nicht geeignet für:

- entzündliche Flüssigkeiten
- Wasserstoffperoxyd und ähnliche Sauerstoff abgebende Mittel
- ätzende Stoffe (bestimmte Desinfektions- und Imprägniermittel, Säuren, Laugen)
- ammoniakhaltige Flüssigkeiten
- Lösungsmittel und lösungsmittelhaltige Flüssigkeiten
- zähe, klebrige oder Rückstand bildende Flüssigkeiten (Farben, Fette)
- den Einsatz im Lebensmittelbereich

Dieses Produkt darf unter keinen Umständen verwendet werden:

- mit fremden Druckquellen
- zur Lagerung und Aufbewahrung von Flüssigkeiten
- als Augendusche

### 3.4 Lieferumfang

Behälter mit Pumpe, Schlauch mit Anschlüssen, Bedienungsanleitung



Weitere für Ihr Produkt zugelassene Systemprodukte finden Sie in Ihrem **Hilti Store** oder unter: [www.hilti.group](http://www.hilti.group)

## 4 Produkteigenschaften

Der Behälterwerkstoff besteht aus Stahl mit Polyesterbeschichtung.

<b>Leergewicht</b>	5,2 kg
<b>Gesamtinhalt</b>	13 ℓ
<b>Maximale Einfüllmenge</b>	10 ℓ
<b>Technische Restmenge</b>	0,03 ℓ
<b>Maximaler Betriebsdruck</b>	6 bar
<b>Maximale Betriebstemperatur</b>	40 °C

## 5 Arbeitsvorbereitung

### 5.1 Wasserzuführgerät zusammenbauen 2

1. Prüfen Sie vor dem Zusammenbau, ob Behälter, Pumpe und Schlauch unbeschädigt sind.
2. Stecken Sie den Schlauch auf die Auslassöffnung (1).
3. Pumpen Sie das leere Wasserzuführgerät auf 2 bar auf (2).
  - ▶ Der Druck darf innerhalb von 30 min. nicht mehr als 0,5 bar abfallen!
4. Ziehen Sie den roten Knopf des Sicherheitsventils zur Kontrolle (3).
  - ▶ Der Druck muss entweichen.

### 5.2 Wasserzuführgerät auffüllen und vorbereiten 3, 4

1. Ziehen Sie den roten Knopf des Sicherheitsventils so lange hoch, bis der Behälter drucklos ist (1).
2. Drücken Sie den Pumpgriff nach unten und drehen Sie den Pumpgriff gegen den Uhrzeigersinn (2).
  - ▶ Der Pumpgriff ist verriegelt.
3. Schrauben Sie die Pumpe aus dem Behälter (3).
4. Füllen Sie das Wasser in den Behälter (4).
5. Kontrollieren Sie die Füllhöhe am Schlauch.



6. Führen Sie den durchsichtigen Schlauch mehrmals am Behälter von oben nach unten (5) .



Der Flüssigkeitsspiegel in Schlauch und Behälter gleichen sich aus. Der im Schlauch sichtbare Flüssigkeitsspiegel entspricht dann der Füllhöhe im Behälter, die Sie an der Skala ablesen können.

7. Schrauben Sie die Pumpe in den Behälter (6).
8. Drücken Sie den Pumpengriff nach unten und drehen den Pumpengriff im Uhrzeigersinn (1).
  - ▶ Die Pumpengriff ist entriegelt (2).
9. Erzeugen Sie ca. 2 bar Druck im Behälter (3).
  - ▶ Der maximale Druck sollte 6 bar nicht überschreiten (roter Strich am Manometer).
  - ▶ Wird der maximale Druck überschritten, spricht das Sicherheitsventil an und lässt den Überdruck ab.
10. Drücken Sie den Pumpengriff nach unten und drehen ihn gegen den Uhrzeigersinn.
  - ▶ Der Pumpengriff ist verriegelt.

## 6 Bedienung

### 6.1 Gebrauch 5

1. Verbinden Sie die Steckkupplung des Wasserdruckbehälters mit dem Stecknippel (1).
2. Betätigen Sie den Kugelhahn.
  - ▶ Die Flüssigkeitszufuhr beginnt.
  - ▶ Die Flüssigkeitsmenge kann über den Kugelhahn reguliert werden.
3. Pumpen Sie nach, wenn der Druck unter 1 bar abfällt (2).
4. Ist der Behälter leer, füllen Sie ihn nach 4.

### 6.2 Nach Gebrauch 3

1. Ziehen Sie den roten Knopf des Sicherheitsventils so lange hoch, bis der Behälter drucklos ist.
2. Schließen Sie den Kugelhahn und trennen Sie Steckkupplung und Stecknippel (1).
3. Verriegeln Sie den Pumpengriff.
4. Schrauben Sie die Pumpe aus dem Behälter.
5. Leeren Sie das Restwasser aus dem Behälter.
6. Wischen Sie das Wasserzuführgerät mit einem feuchten Tuch ab.
7. Wickeln Sie den Schlauch um den Behälter und stecken Sie die Steckkupplung auf den Steckdom des Wasserzuführgerätes (2).
8. Bewahren Sie den Wasserzuführgerät zum Austrocknen und Lagern in trockener, vor Sonnenstrahlen geschützter und frostfreier Umgebung auf.

## 7 Wartung und Pflege

### 7.1 Pflege- und Instandhaltungsarbeiten 7

1. Überprüfen Sie das Gerät regelmäßig.
  - ▶ Wir empfehlen alle 2 Jahre eine äußere und alle 5 Jahre eine innere Prüfung, sowie alle 10 Jahre eine Festigkeitsprüfung, durch einen Sachkundigen
2. Bauen Sie die Pumpe auseinander [1] und fetten Sie den O-Ring [a] und die Manschette [b] ein.
3. Führen Sie diese Wartungsarbeiten immer nach 50 maligem Gebrauch, mindestens aber einmal jährlich aus!



Verwenden Sie für einen sicheren Betrieb nur original Ersatzteile und Verbrauchsmaterialien. Von uns freigegebene Ersatzteile, Verbrauchsmaterialien und Zubehör für Ihr Produkt finden Sie in Ihrem **Hilti Store** oder unter: [www.hilti.group](http://www.hilti.group).

## 8 Hilfe bei Störungen

Bei Störungen, die nicht in dieser Tabelle aufgeführt sind oder die Sie nicht selbst beheben können, wenden Sie sich bitte an unseren **Hilti Service**.



## 8.1 Störungstabelle

Störung	Mögliche Ursache	Lösung
Im Wasserzuführgerät baut sich kein Druck auf	Pumpe nicht festgeschraubt	▶ Schrauben Sie die Pumpe fest ein.
	O-Ring an der Pumpe defekt	▶ Lassen Sie das Gerät vom <b>Hilti Service</b> reparieren.
	Manschette defekt	▶ Lassen Sie das Gerät vom <b>Hilti Service</b> reparieren.
Flüssigkeit dringt oben aus der Pumpe	Ventilscheibe verschmutzt oder defekt	▶ Reinigen Sie die Ventilscheibe oder lassen Sie das Gerät vom <b>Hilti Service</b> reparieren.
Sicherheitsventil bläst zu früh ab	Sicherheitsventil defekt	▶ Lassen Sie das Gerät vom <b>Hilti Service</b> reparieren.
Manometer zeigt keinen Behälterdruck an	Manometer defekt	▶ Lassen Sie das Gerät vom <b>Hilti Service</b> reparieren.

## 9 Entsorgung

Werfen Sie dieses Produkt nicht in den Hausmüll!

**Hilti** Geräte sind zu einem hohen Anteil aus wiederverwertbaren Materialien hergestellt. Voraussetzung für eine Wiederverwertung ist eine sachgemäße Stofftrennung. In vielen Ländern nimmt **Hilti** Ihr Altgerät zur Verwertung zurück. Fragen Sie den **Hilti** Kundenservice oder Ihren Verkaufsberater.

## 10 Herstellergewährleistung

▶ Bitte wenden Sie sich bei Fragen zu den Gewährleistungsbedingungen an Ihren lokalen **Hilti** Partner.

## 11 Weitere Informationen

Weiterführende Informationen zu Bedienung, Technik, Umwelt und Recycling finden Sie unter folgendem Link: [qr.hilti.com/manual/?id=247636](http://qr.hilti.com/manual/?id=247636)

Diesen Link finden Sie auch am Ende der Dokumentation als QR-Code.

## 12 Herstellerinformationen

Die Produkte HILTI DWP10 der Baureihe 3585 erfüllen die Anforderung der Druckgeräte-Richtlinie 2014/68/EU und tragen die CE-Kennzeichnung.

Bitte wenden Sie sich bei Fragen zu den Garantiebedingungen an ihren lokalen **Hilti** Partner.

# Original operating instructions

## 1 Information about the operating instructions

### 1.1 About these operating instructions

- **Warning!** Read and understand all accompanying documentation, including but not limited to instructions, safety warnings, illustrations, and specifications provided with this product. Familiarize yourself with all the instructions, safety warnings, illustrations, specifications, components, and functions of the product before use. Failure to do so may result in electric shock, fire, and/or serious injury. Save all warnings and instructions for future reference.
- products are designed for professional users and only trained, authorized personnel are permitted to operate, service and maintain the products. This personnel must be specifically informed about the possible hazards. The product and its ancillary equipment can present hazards if used incorrectly by untrained personnel or if used not in accordance with the intended use.



- The accompanying documentation corresponds to the current state of the art at the time of printing. Please always check for the latest version on the product's page on Hilti's website. To do this, follow the link or scan the QR code in this documentation, marked with the symbol
- Ensure that these operating instructions are with the product when it is given to other persons.

## 1.2 Explanation of symbols

### 1.2.1 Warnings

Warnings alert persons to hazards that occur when handling or using the product. The following signal words are used:

#### **DANGER**

##### **DANGER !**

- ▶ Draws attention to imminent danger that will lead to serious personal injury or fatality.

#### **WARNING**

##### **WARNING !**

- ▶ Draws attention to a potential threat of danger that can lead to serious injury or fatality.

#### **CAUTION**

##### **CAUTION !**

- ▶ Draws attention to a potentially dangerous situation that could lead to personal injury or damage to the equipment or other property.

### 1.2.2 Symbols in the operating instructions

The following symbols are used in these operating instructions:

	Comply with the operating instructions
	Instructions for use and other useful information
	Dealing with recyclable materials
	Do not dispose of electric equipment and batteries as household waste
	<b>Hilti</b> Li-ion battery
	<b>Hilti</b> charger

### 1.2.3 Symbols in illustrations

The following symbols are used in illustrations:

	These numbers refer to the illustrations at the beginning of these operating instructions.
	The numbering reflects the sequence of operations shown in the illustrations and may deviate from the steps described in the text.
	Item reference numbers are used in the <b>overview illustration</b> and refer to the numbers used in the key in the <b>product overview</b> section.
	These characters are intended to specifically draw your attention to certain points when handling the product.

## 1.3 Product-dependent symbols

### 1.3.1 Symbols on the product

The following symbols are used on the product:

	Wear eye protection
--	---------------------





Wear light respiratory protection



Wear protective clothing

## 1.4 Product information

products are designed for professional users and only trained, authorized personnel are permitted to operate, service and maintain the products. This personnel must be specifically informed about the possible hazards. The product and its ancillary equipment can present hazards if used incorrectly by untrained personnel or if used not in accordance with the intended use.

The type designation and serial number are printed on the rating plate.

- ▶ Write down the serial number in the table below. You will be required to state the product details when contacting Hilti Service or your local Hilti organization to inquire about the product.

### Product information

Water supply unit	DWP 10
Generation:	01
Serial number:	

## 2 Safety

### 2.1 General safety instructions

**⚠ WARNING Study all safety instructions and other instructions, images and technical data with which this product is provided.**

**Keep all safety precautions and instructions for future reference.**

#### Work area safety

- ▶ **Keep your work area clean and well lit.** Cluttered or dark work areas invite accidents.
- ▶ Do not operate the machine in explosive atmospheres, such as in the presence of flammable liquids, gases or dust.
- ▶ Make sure that the product cannot roll away or fall down.
- ▶ Do not transport the product by crane or with hoists. The product has to be depressurized for transport.

#### Personal safety

- ▶ **Stay alert, watch what you are doing and use common sense when working with the product. Do not use a product while you are tired or under the influence of drugs, alcohol or medication.** A moment of inattention while operating the product can result in serious personal injury.
- ▶ **Wear your personal protective equipment and always wear protective glasses.** Depending on the type of product you are using and its purpose, wearing personal protective equipment such as a dust mask, non-slip safety shoes, hard hat, or hearing protection reduces the risk of injury.
- ▶ **Avoid unusual body positions. Keep proper footing and balance at all times.**
- ▶ **Wear suitable work clothes. Do not wear jewelry or loose clothing. Keep your hair, clothing and gloves away from moving parts.** Loose clothes, jewelry or long hair can be snagged by moving parts.
- ▶ Comply with national health and safety requirements.
- ▶ **When pumping, always keep the pressure gauge under observation so as not to exceed the maximum spray pressure.** The product has to be depressurized before filling, after use, before maintenance work is undertaken and for storage.

#### Careful handling and use of the product

- ▶ Use the product and accessories only when they are in perfect working order.
- ▶ Never tamper with or modify the product or accessories in any way.
- ▶ **Keep children and everyone else at a safe distance while the product is in use.**
- ▶ Only persons who are familiar with it, who have been trained on how to use it safely and who understand the resulting hazards are permitted to use the product. The product is not intended for use by children. Children must be supervised to ensure that they do not play with the product.
- ▶ At temperatures below the freezing point, make sure that no water remains in the product. Freezing water can cause damage when it expands inside components of the product.
- ▶ **Always use compressed air to blow out hoses and valves.** This helps prevent contact with substances that could be hazardous to health.



- ▶ Do not leave the product in the sun. Make sure that the product is not heated above the maximum operating temperature. Protect the product from frost and ammonia.
- ▶ Use the product in combination with water only. Do not pour chemicals or other liquids into the tank.
- ▶ Fill the product with clean water only. Foreign matter can cause damage to the pump. Keep the tank free of sand, drilling slurry and other foreign matter.
- ▶ Take the influences of the surrounding area into account. Do not use the appliance where there is a risk of fire or explosion.
- ▶ Store the product in a secure place when not in use. Products which are not in use must be stored in a dry, high place or locked away out of reach of children.

### Service

- ▶ **Have your product repaired only by qualified, skilled personnel, using only genuine Hilti spare parts.** The safety of the product can thus be maintained.

## 3 Description

### 3.1 Product overview

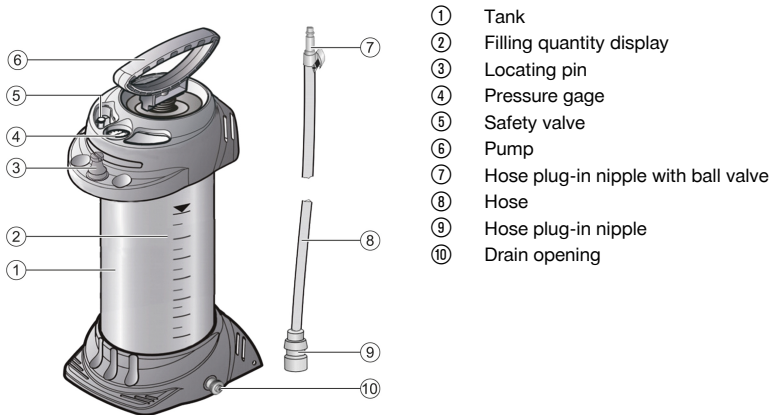

### 3.2 Intended use

The product described here is a water pressure tank for distributing coolants and flushing liquids on drilling rigs, concrete saws or angle grinders. Water is generally used for this purpose.

### 3.3 Possible misuse

This product is not suitable for:

- Flammable liquids
- Hydrogen peroxide and similar oxygen emitting media
- Caustic substances (certain disinfectants and impregnating agents, acids, alkaline solutions)
- Liquids containing ammonia
- Solvents and liquids containing solvents
- Viscous or sticky liquids or those that form residues (paints, grease)
- Use in food sector

This product may not be used under any circumstances:

- With external pressure sources
- For warehousing and storage of liquids
- As an eye wash

### 3.4 Items supplied

Tank with pump, hose with connectors, operating instructions



247636



## 4 Product properties

The tank material consists of steel with a polyester coating.

<b>Tare weight</b>	5.2 kg
<b>Total content</b>	13 ℓ
<b>Maximum filling quantity</b>	10 ℓ
<b>Technical residual quantity</b>	0.03 ℓ
<b>Maximum operating pressure</b>	6 bar
<b>Maximum operating temperature</b>	40 °C

## 5 Preparations at the workplace

### 5.1 Assembling water supply unit

1. Check that the tank, pump and hose are undamaged before assembly.
2. Connect the hose to the outlet **(1)**.
3. Pump the pressure in the empty water supply unit up to 2 bar **(2)**.
  - ▶ The pressure must not drop by more than 0.5 bar within 30 minutes!
4. Check by pulling the red button of the safety valve **(3)**.
  - ▶ The pressure must be released.

### 5.2 Filling and preparing water supply unit

1. Pull up the red button of the safety valve until the tank is completely depressurized **(1)**.
2. Push the pump handle down and turn the pump handle counter-clockwise **(2)**.
  - ▶ The pump handle is locked.
3. Unscrew the pump from the tank **(3)**.
4. Pour the water into the tank **(4)**.
5. Check the fill level in the hose.
6. Pass the transparent hose several times from top to bottom beside the tank **(5)**.



The liquid levels in hose and tank equalize. The liquid level visible in the hose now corresponds to the fill level in the tank, which you can read from the scale.

7. Screw the pump into the tank **(6)**.
8. Push the pump handle down and turn the pump handle clockwise **(1)**.
  - ▶ The pump handle is unlocked **(2)**.
9. Build up pressure in the tank to approx. 2 bar **(3)**.
  - ▶ The maximum pressure should not exceed 6 bar (red line on the pressure gage).
  - ▶ If the maximum pressure is exceeded, the safety valve is actuated and releases the excess pressure.
10. Push the pump handle down and turn it counterclockwise.
  - ▶ The pump handle is locked.

## 6 Operation

### 6.1 Use

1. Connect the plug-in connector of the pressurized water tank to the plug-in nipple **(1)**.
2. Actuate the ball valve.
  - ▶ The liquid supply begins.
  - ▶ The liquid quantity can be regulated with the ball valve.
3. When pressure drops below 1 bar, operate the pump again to build up pressure **(2)**.
4. Refill the tank when it is empty  10.





## 6.2 After use

1. Pull up the red button of the safety valve until the tank is completely depressurized.
2. Close the ball valve and disconnect the plug-in connector from the plug-in nipple (1).
3. Lock the pump handle.
4. Screw the pump out of the tank.
5. Drain the remaining water from the tank.
6. Wipe off the water supply unit with a damp cloth.
7. Coil the hose round the tank and seat the plug-in connector on the locating pin of the water supply unit (2).
8. Keep the water supply unit in a dry, frost-free environment protected from direct sunlight for drying and storage.

## 7 Care and maintenance

### 7.1 Care and maintenance work

1. Check the unit at regular intervals.
  - ▶ We recommend having an expert conduct an external inspection every 2 years and an internal inspection every 5 years, as well as a strength test every 10 years
2. Dismantle the pump [1] and grease the O-ring [a] is and the sleeve [b].
3. Always carry out this maintenance after using the unit 50 times, however at least once a year!



To help ensure safe and reliable operation, use only genuine Hilti spare parts and consumables. Spare parts, consumables and accessories approved by Hilti for use with the product can be found at your local **Hilti Store** or online at: [www.hilti.group](http://www.hilti.group).

## 8 Troubleshooting

If the trouble you are experiencing is not listed in this table or you are unable to remedy the problem by yourself, please contact **Hilti Service**.

### 8.1 Troubleshooting table

Trouble or fault	Possible cause	Action to be taken
The water supply unit does not build up any pressure	Pump is not screwed on tightly	▶ Screw on the pump tightly.
	O-ring on the pump is defective	▶ Have the power tool repaired by <b>Hilti Service</b> .
	Sleeve is defective	▶ Have the power tool repaired by <b>Hilti Service</b> .
Liquid escapes from the pump at the top	Valve disk is dirty or defective	▶ Clean the valve disk or have the unit repaired by <b>Hilti Service</b> .
Safety valve vents too early	Safety valve is defective	▶ Have the tool repaired by <b>Hilti Service</b> .
Pressure gage indicates no tank pressure	Pressure gage is defective	▶ Have the power tool repaired by <b>Hilti Service</b> .

## 9 Disposal

Do not dispose of this product in household waste!

Most of the materials from which **Hilti** tools, appliances and devices are manufactured can be recycled. The materials must be correctly separated before they can be recycled. In many countries, your old tools, machines or appliances can be returned to **Hilti** for recycling. Ask **Hilti Service** or your Hilti sales representative for further information.

## 10 Manufacturer's warranty

- ▶ Please contact your local **Hilti** representative if you have questions about the warranty conditions.



## 11 Further information

---

For more information on operation, technology, environment and recycling, follow this link: [qr.hilti.com/manual/?id=247636](http://qr.hilti.com/manual/?id=247636)

This link is also to be found at the end of the documentation, in the form of a QR code.

## 12 Manufacturer's information

---

The products HILTI DWP10 of the series 3585 meet the requirements of the Pressure Equipment Directive 2014/68/EU and bear the CE marking.

Please contact your local Hilti representative if you have questions about the warranty conditions.

# Originale handleiding

## 1 Informatie over de handleiding

---

### 1.1 Bij deze handleiding

- **Waarschuwing!** Zorg, voordat u het product gebruikt, dat u de bij het product meegeleverde handleiding incl. de aanwijzingen, veiligheidsinstructies en waarschuwingsaanwijzingen, afbeeldingen en specificaties gelezen en begrepen hebt. Maakt u zich met name met alle aanwijzingen, veiligheidsinstructies en waarschuwingsaanwijzingen, afbeeldingen, specificaties en bestanddelen en functies vertrouwd. Als u dit niet doet, bestaat het risico op een elektrische schok, brand en/of ernstig letsel. Bewaar de handleiding inclusief alle aanwijzingen, veiligheidsinstructies en waarschuwingsaanwijzingen voor later gebruik.
- **HILTI** producten zijn bestemd voor de professionele gebruiker en mogen alleen door geautoriseerd, vakkundig geschoold personeel bediend, onderhouden en gerepareerd worden. Dit personeel moet speciaal op de hoogte zijn gesteld van de mogelijke gevaren. Het product en zijn hulpmiddelen kunnen gevaar opleveren als ze door ongeschoolde personen op ondeskundige wijze of niet volgens de voorschriften worden gebruikt.
- De meegeleverde handleiding komt overeen met de actuele stand van de techniek op het tijdstip op het moment van druk. De actuele versie vindt u altijd online op de Hilti productpagina. Volg hiervoor de link of de QR-code in deze handleiding, gemarkeerd met het symbool .
- Geef het product alleen met deze handleiding aan andere personen door.

### 1.2 Verklaring van de tekens

#### 1.2.1 Waarschuwingsaanwijzingen

Waarschuwingsaanwijzingen waarschuwen voor gevaren bij de omgang met het product. De volgende signaalwoorden worden gebruikt:

#### **GEVAAR**

##### **GEVAAR !**

- ▶ Voor een direct dreigend gevaar dat tot ernstig letsel of tot de dood leidt.
- 

#### **WAARSCHUWING**

##### **WAARSCHUWING !**

- ▶ Voor een mogelijke gevaar dat tot ernstig letsel of tot de dood kan leiden.
- 

#### **ATTENTIE**

##### **ATTENTIE !**

- ▶ Voor een eventueel gevaarlijke situatie die tot letsel of tot materiële schade kan leiden.
- 

#### 1.2.2 Symbolen in de handleiding

De volgende symbolen worden in deze handleiding gebruikt:



Handleiding in acht nemen



	Gebruikstips en andere nuttige informatie
	Omgang met recyclebare materialen
	Elektrisch gereedschap en accu 's niet met het huisvuil meegeven
	<b>Hilti</b> Li-ion accu
	<b>Hilti</b> acculader

### 1.2.3 Symbolen in afbeeldingen

De volgende symbolen worden in afbeeldingen gebruikt:

	Deze cijfers verwijzen naar de betreffende afbeelding aan het begin van deze handleiding.
3	De nummering in de afbeeldingen geeft de volgorde van de arbeidsstappen weer en kan van de arbeidsstappen in de tekst afwijken.
	Positienummers worden gebruikt in de afbeelding <b>Overzicht</b> en verwijzen naar de nummers van de legenda in het hoofdstuk <b>Productoverzicht</b> .
	Dit teken vraagt om uw bijzondere aandacht bij de omgang met het product.

## 1.3 Productafhankelijke symbolen

### 1.3.1 Symbolen op het product

De volgende symbolen worden op het product gebruikt:

	Veiligheidsbril dragen
	Licht stofmasker dragen
	Beschermende kleding dragen

## 1.4 Productinformatie

**HILTI** producten zijn bestemd voor de professionele gebruiker en mogen alleen door geautoriseerd, vakkundig geschoold personeel bediend, onderhouden en gerepareerd worden. Dit personeel moet speciaal op de hoogte zijn gesteld van de mogelijke gevaren. Het product en zijn hulpmiddelen kunnen gevaar opleveren als ze door ongeschoolde personen op ondeskundige wijze of niet volgens de voorschriften worden gebruikt.

De typeaanduiding en het serienummer staan op het typeplaatje.

- ▶ Voer het serienummer in de volgende tabel in. De productinformatie is nodig bij vragen aan onze dealers of service-centers.

#### Productinformatie

Watertoevoerapparaat	DWP 10
Generatie:	01
Serienummer:	

## 2 Veiligheid

### 2.1 Algemene veiligheidsinstructies

**⚠ WAARSCHUWING** Lees alle veiligheidsinstructies, aanwijzingen, afbeeldingen en technische gegevens die op het product aanwezig zijn.

**Bewaar alle veiligheidsinstructies en voorschriften goed.**

#### Veiligheid op de werkplek

- ▶ **Houd uw werkgebied schoon en goed verlicht.** Een rommelig of onverlicht werkgebied kan tot ongevallen leiden.



- ▶ Werk niet in een explosieve omgeving waarin zich brandbare vloeistoffen, gassen of stof bevinden.
- ▶ Zorg ervoor dat het product niet kan weggrollen of vallen.
- ▶ Vervoer het product niet aan een kraan of met hefwerktuigen. Bij het transport moet het product drukloos zijn.

### **Veiligheid van personen**

- ▶ **Wees alert, let goed op wat u doet en ga met verstand te werk bij het gebruik van het product. Gebruik het product gereedschap niet wanneer u moe bent of onder invloed bent van drugs, alcohol of medicijnen.** Een moment van onoplettendheid tijdens het gebruik van het product kan tot ernstig letsel leiden.
- ▶ **Draag een persoonlijke veiligheidsuitrusting en altijd een veiligheidsbril.** Het dragen van een persoonlijke veiligheidsuitrusting, zoals een stofmasker, veiligheidsschoenen met anti-slip-zolen, een veiligheidshelm of gehoorbescherming, afhankelijk van de aard en het gebruik van het product, vermindert het risico op letsel.
- ▶ **Neem geen ongewone lichaamshouding aan. Zorg ervoor dat u stevig staat en steeds in evenwicht blijft.**
- ▶ **Draag geschikte werkkleding. Draag geen loshangende kleding of sieraden. Houd haren, kleding en handschoenen uit de buurt van bewegende delen.** Loshangende kleding, sieraden en lange haren kunnen door bewegende delen worden meegenomen.
- ▶ Neem de nationale gezondheids- en veiligheidseisen in acht.
- ▶ **Houd bij het pompen altijd de manometer in het oog om de maximale sproeidruk niet te overschrijden.** Voor het vullen, na het gebruik, vóór onderhoudswerkzaamheden, bij onderbrekingen van de werkzaamheden en bij de opslag moet het product drukloos zijn.

### **Zorgvuldig gebruik en onderhoud van het product**

- ▶ Gebruik het product en de toebehoren alleen in een technisch optimale staat.
- ▶ Voer nooit aanpassingen of veranderingen aan het product of toebehoren uit.
- ▶ **Houd kinderen en andere personen tijdens het gebruik van het product uit de buurt.**
- ▶ Het product mag alleen worden gebruikt door personen die hiermee vertrouwd zijn, in het veilige gebruik ervan geschoold zijn en de daaruit resulterende gevaren begrijpen. Het product is niet geschikt voor kinderen. Kinderen moeten onder toezicht staan, om te waarborgen dat ze niet met het product spelen.
- ▶ Vooral bij temperaturen onder het vriespunt erop letten dat geen water in het product achterblijft. Bevroren water kan schade veroorzaken wanneer het uitzet in onderdelen.
- ▶ **Gebruik voor het doorblazen van slangen of kleppen altijd perslucht.** Daardoor voorkomt u dat u in contact komt met stoffen die gevaarlijk zijn voor de gezondheid.
- ▶ Laat het product niet in de zon staan. Zorg ervoor dat het product niet boven de maximale bedrijfstemperatuur verwarmd wordt. Bescherm het product tegen vorst en ammoniak.
- ▶ Gebruik het product uitsluitend in combinatie met water. Vul de tank niet met chemicaliën en andere vloeistoffen.
- ▶ Vul het product alleen met schoon water. Verontreinigingen kunnen schade aan de pomp veroorzaken. Houd de tank vrij van zand, boorslib en andere verontreinigingen.
- ▶ Houd rekening met omgevingsinvloeden. Gebruik het apparaat niet in een omgeving waar brand- of explosiegevaar bestaat.
- ▶ Berg ongebruikte producten veilig op. Producten die niet worden gebruikt dienen op een droge, hooggelegen of afgesloten plaats, buiten bereik van kinderen, bewaard te worden.

### **Service**

- ▶ **Laat het product alleen door gekwalificeerd en vakkundig personeel en alleen met originele vervangingsonderdelen repareren.** Daarmee wordt gewaarborgd dat de veiligheid van het product in stand blijft.



### 3 Beschrijving

#### 3.1 Productoverzicht

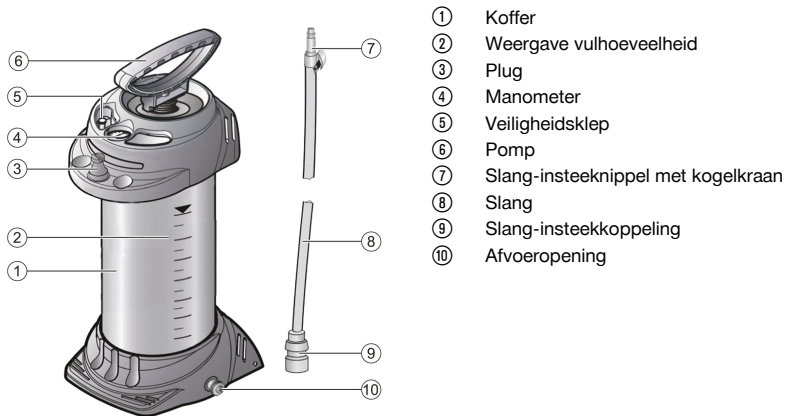

#### 3.2 Correct gebruik

Het hier beschreven product is een waterdrukreservoir voor het aanvoeren van koel- en spoelvloeistoffen bij boorapparaten, betonzagen en haakse slijpmachines. Hiervoor wordt meestal water gebruikt.

#### 3.3 Mogelijk onjuist gebruik

Dit product is niet geschikt voor:

- ontvlambare vloeistoffen
- waterstofperoxide en soortgelijke zuurstofleverende middelen
- bijtende stoffen (bepaalde desinfecterende middelen en impregneermiddelen, zuren, logen)
- ammoniakhoudende vloeistoffen
- oplosmiddelen en oplosmiddelhoudende vloeistoffen
- taai, kleverige of residu-vormende vloeistoffen (verven, vetten)
- het gebruik in de voedingssector

Dit product mag onder geen enkele voorwaarde worden gebruikt:

- met externe drukbronnen
- voor de opslag en bewaring van vloeistoffen
- als oogdouche

#### 3.4 Standaard leveringsomvang

Reservoir met pomp, slang met aansluitingen, handleiding.



Andere voor uw product vrijgegeven systeemproducten vindt u in uw **Hilti Store**, of onder: [www.hilti.group](http://www.hilti.group)

### 4 Producteigenschappen

Het materiaal van het reservoir bestaat uit staal met een polyestercoating.

<b>Leeggewicht</b>	5,2 kg
<b>Totale inhoud</b>	13 ℓ
<b>Maximale capaciteit</b>	10 ℓ
<b>Technische resthoeveelheid</b>	0,03 ℓ



Maximale bedrijfsdruk	6 bar
Maximale bedrijfstemperatuur	40 °C

## 5 Werkvoorbereiding

### 5.1 Watertoevoerapparaat in elkaar zetten

1. Controleer voor het in elkaar zetten of het reservoir, de pomp en de slang onbeschadigd zijn.
2. Breng de slang op de afvoeropening aan **(1)**.
3. Breng het lege watertoevoerapparaat met de pomp op druk tot 2 bar op **(2)**.
  - ▶ De druk mag binnen 30 minuten met niet meer dan 0,5 bar afnemen!
4. Trek ter controle aan de rode knop van de veiligheidsklep **(3)**.
  - ▶ De druk moet ontsnappen.

### 5.2 Watertoevoerapparaat vullen en voorbereiden

1. Trek de rode knop van de veiligheidsklep net zo lang omhoog, tot het reservoir drukloos is **(1)**.
2. Druk de pomphandgreep omlaag en draai de pomphandgreep linksom **(2)**.
  - ▶ De pomphandgreep is vergrendeld.
3. Schroef de pomp uit het reservoir **(3)**.
4. Vul het reservoir **(4)** met water.
5. Controleer het vulniveau met behulp van de slang.
6. Voer de transparante slang enkele keren van boven naar beneden in het reservoir **(5)**.



De waterniveaus in de slang en het reservoir egaliseren. Het waterniveau dat zichtbaar is in de slang komt daarbij overeen met het vulniveau in het reservoir, dat u kunt aflezen van de schaal.

7. Schroef de pomp in het reservoir **(6)**.
8. Druk de pomphandgreep omlaag en draai de pomphandgreep rechtsom **(1)**.
  - ▶ De pomphandgreep is ontgrendeld **(2)**.
9. Genereer een druk van ongeveer 2 bar in het reservoir **(3)**.
  - ▶ De maximale druk mag niet hoger zijn dan 6 bar (rode lijn op de manometer).
  - ▶ Als de maximale druk wordt overschreden, treedt de veiligheidsklep in werking en ontsnapt de overdruk.
10. Druk de pomphandgreep omlaag en draai deze linksom.
  - ▶ De pomphandgreep is vergrendeld.

## 6 Bediening

### 6.1 Gebruik

1. Sluit de insteekkoppeling van het waterdrukreservoir aan op de insteeknippel **(1)**.
2. Bedien de kogelkraan.
  - ▶ De vloeistoftoevoer begint.
  - ▶ De vloeistofhoeveelheid kan worden geregeld via de kogelkraan.
3. Pomp bij als de druk onder de 1 bar daalt **(2)**.
4. Als het reservoir leeg is, vult u deze bij  16.

### 6.2 Na het gebruik

1. Trek de rode knop van de veiligheidsklep net zo lang omhoog, tot het reservoir drukloos is.
2. Sluit de kogelkraan en koppel de insteekkoppeling los van de insteeknippel **(1)**.
3. Vergrendel de pomphandgreep.
4. Schroef de pomp uit het reservoir.
5. Tap het achtergebleven water af uit het reservoir.
6. Veeg het watertoevoerapparaat schoon met een vochtige doek.
7. Wikkel de slang rond het vat en steek de insteekkoppeling op de plug van het watertoevoerapparaat **(2)**.
8. Zorg ervoor dat het watertoevoerapparaat kan drogen en berg het op in een droge, tegen zonnestralen beschermde en vorstvrije omgeving.



## 7 Onderhoud en verzorging

### 7.1 Schoonmaak- en onderhoudswerkzaamheden 7

- Controleer het apparaat regelmatig.
  - Wij adviseren om de 2 jaar een externe test en om de 5 jaar een interne test en daarnaast om de 10 jaar een sterketest door een gekwalificeerd persoon
- Haal de pomp uit elkaar [1] en smeer de O-ring en de manchet [b] in.
- Voer deze onderhoudswerkzaamheden altijd uit nadat het apparaat 50 keer is gebruikt, maar ten minste eenmaal per jaar!



Voor een veilig gebruik alleen originele vervangingsonderdelen en verbruiksmaterialen gebruiken. Door ons vrijgegeven vervangingsonderdelen, verbruiksmaterialen en toebehoren voor uw product vindt u in uw **Hilti Store** of onder: **www.hilti.group**.

## 8 Hulp bij storingen

Bij storingen die niet in deze tabellen zijn aangegeven of die niet zelf kunnen worden verholpen, kunt u zich tot onze **Hilti service** wenden.

### 8.1 Storingstabel

Storing	Mogelijke oorzaak	Remedie
In het watertoevoerapparaat wordt geen druk opgebouwd	Pomp is niet vastgeschroefd	► Schroef de pomp stevig vast.
	O-ring van de pomp is defect	► Laat het apparaat door de <b>Hilti Service</b> repareren.
	Manchet is defect	► Laat het apparaat door de <b>Hilti Service</b> repareren.
Vloeistof ontsnapt aan de bovenzijde van de pomp	Klepschijf is vuil of defect	► Reinig de klepschijf of laat het apparaat door de <b>Hilti Service</b> repareren.
Veiligheidsklep blaast te snel af	Veiligheidsklep is defect	► Laat het apparaat door de <b>Hilti Service</b> repareren.
Manometer geeft geen druk in het reservoir aan	Manometer is defect	► Laat het apparaat door de <b>Hilti Service</b> repareren.

## 9 Recycling

Geef dit product niet met het huisvuil mee!

**Hilti** apparaten zijn voor een groot deel vervaardigd uit materialen die kunnen worden gerecycled. Voor recycling is een juiste materiaalscheiding noodzakelijk. In een groot aantal landen neemt **Hilti** uw oude apparaat voor recycling terug. Vraag hiernaar bij de klantenservice van **Hilti** of bij uw verkoopadviseur.

## 10 Fabrieksgarantie

- Neem bij vragen over de garantievoorwaarden contact op met uw lokale **Hilti-dealer**.

## 11 Meer informatie

Meer informatie over bediening, technologie, milieu en recycling vindt u onder de volgende link: [qr.hilti.com/manual/?id=247636](http://qr.hilti.com/manual/?id=247636)

Deze link vindt u ook aan het einde van de documentatie als QR-code.

## 12 Informatie fabrikant

De **HILTI DWP10**-producten uit de 3585-serie voldoen aan de eisen van de Richtlijn Drukapparatuur 2014/68/EU en dragen de CE-markering.

Neem bij vragen over de garantievoorwaarden contact op met uw lokale **Hilti-dealer**.



# Notice d'utilisation originale

## 1 Indications relatives au mode d'emploi

### 1.1 À propos de ce mode d'emploi

- **Avertissement !** Il convient de lire et comprendre toute la documentation jointe, y compris, sans s'y limiter, les instructions, avertissements de sécurité, illustration et spécifications fournies avec le présent produit. Prenez connaissance de toutes les instructions, avertissements de sécurité, illustrations, spécifications et fonctions du produit avant de l'utiliser. Tout manquement à cette obligation peut entraîner un choc électrique, un incendie, et/ou des blessures graves. Conservez l'ensemble des avertissements et instructions pour consultation ultérieure.
- Les produits sont destinés aux professionnels et ne doivent être utilisés, entretenus et réparés que par un personnel autorisé et formé. Ce personnel doit être spécialement instruit quant aux dangers inhérents à l'utilisation de l'appareil. Le produit et ses accessoires peuvent s'avérer dangereux s'ils sont utilisés de manière incorrecte par un personnel non qualifié ou de manière non conforme à l'usage prévu.
- La documentation ci-jointe correspond à l'état actuel de la technique à la date d'impression. Veuillez toujours consulter la dernière version sur la page du produit sur le site Internet de Hilti. Pour ce faire, suivez le lien ou scannez le code QR dans la documentation, indiqué par le symbole .
- Ne pas prêter ou céder le produit à un autre utilisateur sans lui fournir le présent mode d'emploi.

### 1.2 Explication des symboles

#### 1.2.1 Avertissements

Les avertissements attirent l'attention sur des dangers liés à l'utilisation du produit. Les termes de signalisation suivants sont utilisés :

**DANGER**

**DANGER !**

- ▶ Pour un danger imminent qui peut entraîner de graves blessures corporelles ou la mort.

**AVERTISSEMENT**

**AVERTISSEMENT !**

- ▶ Pour un danger potentiel qui peut entraîner de graves blessures corporelles ou la mort.

**ATTENTION**

**ATTENTION !**

- ▶ Pour une situation potentiellement dangereuse pouvant entraîner des blessures corporelles ou des dégâts matériels.

#### 1.2.2 Symboles dans le manuel d'utilisation

Les symboles suivants sont utilisés dans le présent manuel d'utilisation :

	Respecter le manuel d'utilisation
	Pour des conseils d'utilisation et autres informations utiles
	Maniement des matériaux recyclables
	Ne pas jeter les appareils électriques et les accus dans les ordures ménagères
	<b>Hilti</b> Accu Li-Ion
	<b>Hilti</b> Chargeur

#### 1.2.3 Symboles dans les illustrations

Les symboles suivants sont utilisés dans les illustrations :





<b>2</b>	Ces chiffres renvoient à l'illustration correspondante au début du présent manuel d'utilisation.
3	La numérotation détermine la séquence des étapes de travail dans l'image et peut se différencier de celles des étapes de travail dans le texte.
<b>11</b>	Les numéros de position sont utilisés dans l'illustration <b>Vue d'ensemble</b> et renvoient aux numéros des légendes dans la section <b>Vue d'ensemble du produit</b> .
<b>!</b>	Ce signe doit inviter à manier le produit en faisant particulièrement attention.

### 1.3 Symboles spécifiques au produit

#### 1.3.1 Symboles sur le produit

Les symboles suivants sont utilisés sur le produit :

	Porter des lunettes de protection
	Porter un masque respiratoire léger
	Porter des vêtements de protection

### 1.4 Informations produit

Les produits sont destinés aux professionnels et ne doivent être utilisés, entretenus et réparés que par un personnel autorisé et formé. Ce personnel doit être spécialement instruit quant aux dangers inhérents à l'utilisation de l'appareil. Le produit et ses accessoires peuvent s'avérer dangereux s'ils sont utilisés de manière incorrecte par un personnel non qualifié ou de manière non conforme à l'usage prévu.

La désignation du modèle et le numéro de série figurent sur sa plaque signalétique.

- ▶ Inscrivez le numéro de série dans le tableau suivant. Les informations produit vous seront demandées lorsque vous contactez nos revendeurs ou services après-vente.

#### Caractéristiques produit

Alimentation en eau	DWP 10
Génération :	01
Numéro de série :	

## 2 Sécurité

### 2.1 Indications générales de sécurité

**AVERTISSEMENT Lire toutes les consignes de sécurité, instructions, illustrations et caractéristiques techniques, qui accompagnent ce produit.**

**Les consignes de sécurité et instructions doivent être intégralement conservées pour les utilisations futures.**

#### Sécurité sur le lieu de travail

- ▶ **Conserver la zone de travail propre et bien éclairée.** Un lieu de travail en désordre ou mal éclairé augmente le risque d'accidents.
- ▶ Ne pas travailler dans un environnement présentant des risques d'explosion et où se trouvent des liquides, des gaz ou poussières inflammables.
- ▶ S'assurer que le produit ne risque pas de rouler inopinément ou de tomber.
- ▶ Ne pas transporter le produit à l'aide d'une grue ou de moyens de levage. Lors de son transport, le produit doit être exempt de pression.

#### Sécurité des personnes

- ▶ **Restez vigilant, surveillez ce que vous faites. Faites preuve de bon sens en utilisant le produit. Ne pas utiliser de produit en cas de fatigue ou sous l'influence de drogues, d'alcool ou de médicaments.** Un moment d'inattention lors de l'utilisation du produit peut entraîner de sérieuses blessures.
- ▶ **Utiliser un équipement de sécurité et toujours porter une protection pour les yeux.** Selon le type et l'utilisation du produit, le port d'un équipement de protection individuel, tel qu'un masque antipoussière,



des chaussures de sécurité antidérapantes, un casque de protection ou des protections auditives réduit le risque de blessures.

- ▶ **Adopter une bonne posture. Veiller à toujours garder une position stable et équilibrée.**
- ▶ **S'habiller de manière adaptée. Ne pas porter de vêtements amples ni de bijoux. Garder les cheveux, les vêtements et les gants à distance des parties en mouvement.** Des vêtements amples, des bijoux ou des cheveux longs peuvent être happés par des parties en mouvement.
- ▶ Respecter les exigences nationales en vigueur en matière de santé et de sécurité.
- ▶ **Lors du pompage, toujours observer le manomètre pour ne pas dépasser la pression de vaporisation maximale.** Avant le remplissage, après l'utilisation, avant les travaux de maintenance, lors d'interruption du travail et pour le stockage, le produit doit être exempt de pression.

#### Utilisation et emploi soigneux du produit

- ▶ Utiliser le produit et les accessoires uniquement s'ils sont en parfait état.
- ▶ Ne jamais entreprendre de manipulation ni de modification sur le produit ou les accessoires.
- ▶ **Tenir les enfants et autres personnes éloignés durant l'utilisation du produit.**
- ▶ Le produit doit uniquement être utilisé par des personnes qui connaissent bien l'appareil, ayant été formées quant à son utilisation en toute sécurité et comprenant les dangers qui en résultent. Le produit n'est pas destiné aux enfants. Surveiller les enfants pour s'assurer qu'ils ne jouent pas avec le produit.
- ▶ En cas de températures inférieures au point de gel, veiller à ce qu'il ne reste pas d'eau dans le produit. De l'eau qui gèle peut endommager les composants de l'appareil par dilatation.
- ▶ **Pour souffler les flexibles ou soupapes, toujours utiliser de l'air comprimé.** Cela évite tout contact avec des matières nocives.
- ▶ Ne pas laisser le produit au soleil. Veiller à ce que le produit ne soit pas chauffé au-delà de la température de service maximale. Protéger le produit du gel et de l'ammoniac.
- ▶ Utiliser le produit exclusivement avec de l'eau. Ne pas remplir le réservoir avec des produits chimiques ou autres liquides.
- ▶ Toujours remplir le produit avec de l'eau propre. Des salissures peuvent endommager la pompe. Maintenir le réservoir exempt de sable, boues de forage et autres salissures.
- ▶ Prêter attention aux influences de l'environnement de l'espace de travail. Ne pas utiliser l'appareil dans des endroits présentant un danger d'incendie ou d'explosion.
- ▶ Conserver les produits non utilisés en toute sécurité. Tous les produits non utilisés doivent être rangés dans un endroit sec, en hauteur ou fermé à clé, hors de portée des enfants.

#### Service

- ▶ **Le produit doit uniquement être réparé par un personnel qualifié et seulement avec des pièces de rechange d'origine.** Ceci permet d'assurer la sécurité du produit.

## 3 Description

### 3.1 Vue d'ensemble du produit

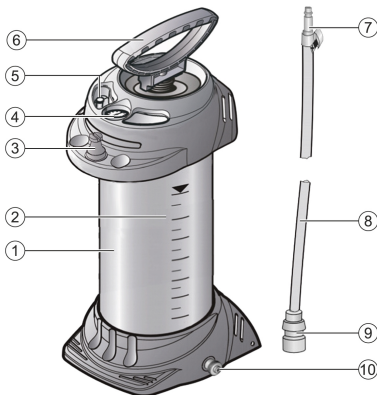

- ① Récipient
- ② Indicateur de niveau de remplissage
- ③ Embout à emboîtement
- ④ Manomètre
- ⑤ Soupape de sécurité
- ⑥ Pompe
- ⑦ Raccord mâle avec robinet
- ⑧ Flexible
- ⑨ Raccord femelle pour tuyau
- ⑩ Orifice de sortie



### 3.2 Utilisation conforme à l'usage prévu

Le produit décrit est un réservoir d'alimentation en eau sous pression pour envoyer du liquide de refroidissement et de rinçage aux outils de perçage, scies à béton ou découpeuses à disque. Pour ce faire, utiliser en règle générale de l'eau.

### 3.3 Mauvaise utilisation possible

Ce produit n'est pas conçu pour être utilisé avec :

- liquides inflammables
- peroxyde d'hydrogène et produits analogues dégageant de l'oxygène
- substances corrosives (certains produits de désinfection et d'imprégnation, acides, liquides alcalins)
- fluides contenant de l'ammoniac
- solvants et liquides à base de solvant
- fluides visqueux, collants ou laissant des résidus (peintures, graisses)
- utilisation dans le domaine alimentaire

Ce produit ne doit en aucun cas être utilisé :

- avec des sources de pression externes
- pour stocker ou conserver des liquides
- comme douche oculaire

### 3.4 Éléments livrés

Réservoir avec pompe, tuyau avec raccords, mode d'emploi



D'autres produits système pour votre produit peuvent être trouvés dans votre **Hilti Store** ou à l'adresse : [www.hilti.group](http://www.hilti.group)

## 4 Propriétés du produit

Le réservoir est en acier avec un revêtement de polyester.

<b>Poids à vide</b>	5,2 kg
<b>Contenu entier</b>	13 ℓ
<b>Volume de remplissage maximal</b>	10 ℓ
<b>Quantité résiduelle technique</b>	0,03 ℓ
<b>Pression de service maximale</b>	6 bar
<b>Température de service maximale</b>	40 °C

## 5 Préparatifs

### 5.1 Assemblage du réservoir d'alimentation en eau

1. Avant d'assembler, vérifier si le réservoir, la pompe et le tuyau ne sont pas endommagés.
2. Introduire le tuyau dans l'orifice de sortie **(1)**.
3. Pomper dans le réservoir d'alimentation vide jusqu'à 2 bars **(2)**.
  - ▶ La pression ne doit pas baisser de plus de 0,5 bar en 30 min. !
4. Tirer le bouton rouge de la soupape de sécurité à des fins de contrôle **(3)**.
  - ▶ La pression doit s'échapper.

### 5.2 Remplir et préparer le réservoir d'alimentation en eau

1. Tirer le bouton rouge de la soupape de sécurité vers le haut jusqu'à ce que le réservoir soit complètement exempt de pression **(1)**.
2. Pousser la poignée de pompe vers le bas et la tourner dans le sens inverse des aiguilles d'une montre **(2)**.
  - ▶ La poignée de pompe est verrouillée.
3. Dévisser la pompe et l'enlever du réservoir **(3)**.
4. Verser de l'eau dans le réservoir **(4)**.



5. Contrôler le niveau de remplissage sur le tuyau.
6. Bouger plusieurs fois le tuyau transparent raccordé au réservoir de haut en bas **(5)**.



Les niveaux de liquide dans le tuyau et le réservoir s'équilibrent. Le niveau de liquide visible dans le tuyau correspond alors au niveau de remplissage dans le réservoir, lisible sur la graduation.

7. Visser la pompe dans le réservoir **(6)**.
8. Pousser la poignée de pompe vers le bas et la tourner dans le sens des aiguilles d'une montre **(1)**.
  - ▶ La poignée de pompe est déverrouillée **(2)**.
9. Établir une pression de 2 bar environ dans le réservoir **(3)**.
  - ▶ La pression maximale ne devrait pas dépasser 6 bar (trait rouge sur le manomètre).
  - ▶ Si la pression maximale est dépassée, la soupape de sécurité réagit et décharge la surpression.
10. Pousser la poignée de pompe vers le bas et la tourner dans le sens inverse des aiguilles d'une montre.
  - ▶ La poignée de pompe est verrouillée.

## 6 Utilisation

### 6.1 Utilisation 5

1. Brancher le raccord femelle du réservoir d'alimentation en eau sous pression au raccord mâle **(1)**.
2. Actionner le robinet.
  - ▶ L'alimentation en liquide commence.
  - ▶ La quantité de liquide peut être réglée à l'aide du robinet.
3. Le cas échéant, pomper si la pression tombe sous 1 bar **(2)**.
4. Si le réservoir est vide, faire l'appoint  21.

### 6.2 Après l'utilisation 3

1. Tirer le bouton rouge de la soupape de sécurité vers le haut jusqu'à ce que le réservoir soit complètement exempt de pression.
2. Fermer le robinet et débrancher le raccord femelle du raccord mâle **(1)**.
3. Verrouiller la poignée de pompe.
4. Dévisser la pompe et l'enlever du réservoir.
5. Vider l'eau résiduelle du réservoir.
6. Essuyer le réservoir d'alimentation en eau avec un chiffon humide.
7. Enrouler le tuyau autour du réservoir et enficher le raccord femelle sur l'embout à emboîtement du réservoir d'alimentation en eau **(2)**.
8. Ranger le réservoir d'alimentation en eau pour le sécher et le stocker dans un environnement sec, à l'abri du rayonnement solaire et du gel.

## 7 Entretien et nettoyage

### 7.1 Entretien et maintenance 7

1. Contrôler régulièrement l'appareil.
  - ▶ Nous recommandons de faire contrôler par un expert l'extérieur tous les 2 ans, l'intérieur tous les 5 ans, et la solidité tous les 10 ans
2. Désassembler la pompe [1], graisser le joint torique [a] et le manchon [b].
3. Toujours procéder à ces travaux d'entretien après 50 utilisations, et cependant au moins une fois par an !



Pour une utilisation en toute sécurité, utiliser uniquement des pièces de rechange et consommables d'origine. Vous trouverez les pièces de rechange, consommables et accessoires autorisés convenant pour votre produit dans le centre **Hilti Store** ou sous : [www.hilti.group](http://www.hilti.group).

## 8 Aide au dépannage

En cas de défaillances non énumérées dans ce tableau ou auxquelles il n'est pas possible de remédier sans aide, contacter le S.A.V. **Hilti**.



## 8.1 Tableau des défaillances

Défaillance	Causes possibles	Solution
La pression ne s'établit pas dans le réservoir d'alimentation en eau	Pompe pas fermement vissée	► Visser la pompe en serrant bien.
	Joint torique sur la pompe défectueux	► Faire réparer l'appareil par le S.A.V. <b>Hilti</b> .
	Manchon défectueux	► Faire réparer l'appareil par le S.A.V. <b>Hilti</b> .
Du liquide sort par le haut de la pompe	Disque de soupape encrassé ou défectueux	► Nettoyer le disque de soupape ou faire réparer l'appareil par le S.A.V. <b>Hilti</b> .
La soupape de sécurité décharge trop tôt la pression	Soupape de sécurité défectueuse	► Faire réparer l'appareil par le S.A.V. <b>Hilti</b> .
Le manomètre n'indique aucune pression dans le réservoir	Manomètre défectueux	► Faire réparer l'appareil par le S.A.V. <b>Hilti</b> .

## 9 Recyclage

Ne pas jeter ce produit dans les ordures ménagères !

Les appareils **Hilti** sont fabriqués pour une grande partie en matériaux recyclables. Le recyclage présuppose un tri adéquat des matériaux. **Hilti** reprend les appareils usagés dans de nombreux pays en vue de leur recyclage. Consulter le service clients **Hilti** ou un conseiller commercial.

## 10 Garantie constructeur

► En cas de questions sur les conditions de garantie, veuillez vous adresser à votre partenaire **Hilti** local.

## 11 Informations complémentaires

Des informations complémentaires concernant l'utilisation, la technique, l'environnement et le recyclage sont disponibles sous le lien ci-dessous : [qr.hilti.com/manual/?id=247636](http://qr.hilti.com/manual/?id=247636)

Ce lien figure également à la fin de la documentation sous forme de code QR.

## 12 Informations du constructeur

Les produits HILTI DWP10 de la série 3585 satisfont aux exigences de la directive sur les équipements sous pression 2014/68/EU et portent le marquage CE.

En cas de questions sur les conditions de garantie, veuillez vous adresser à votre partenaire **Hilti** local.

# Manual de instrucciones original

## 1 Información sobre el manual de instrucciones

### 1.1 Acerca de este manual de instrucciones

- **¡Atención!** Asegúrese de haber leído y entendido toda la documentación adjunta, incluidas, entre otras, las instrucciones, advertencias de seguridad, ilustraciones y especificaciones que se proporcionan con este producto. Familiarícese con todas las instrucciones, advertencias de seguridad, ilustraciones, especificaciones, componentes y funciones del producto antes de utilizarlo. De lo contrario, existe peligro de descarga eléctrica, incendio y/o lesiones graves. Conserve todas las advertencias e instrucciones para futuras consultas.
- Los productos han sido diseñados para usuarios profesionales y solo personal autorizado y debidamente formado puede utilizarlos y llevar a cabo su mantenimiento y conservación. Este personal debe estar especialmente instruido en lo referente a los riesgos de uso. La utilización del producto y sus dispositivos auxiliares puede conllevar riesgos para el usuario en caso de manejarse de forma inadecuada por personal no cualificado o utilizarse para usos diferentes a los que están destinados.



- La documentación adjunta corresponde al estado actual de la técnica en el momento de la impresión. Compruebe siempre la última versión en la página del producto de la página web de Hilti. Para ello siga el enlace o escanee el código QR que figura en esta documentación y que se indica con el símbolo
- No entregue nunca el producto a otras personas sin este manual de instrucciones.

## 1.2 Explicación de símbolos

### 1.2.1 Avisos

Las advertencias de seguridad advierten de peligros derivados del manejo del producto. Se utilizan las siguientes palabras de peligro:

#### PELIGRO

##### PELIGRO !

- ▶ Término utilizado para un peligro inminente que puede ocasionar lesiones graves o incluso la muerte.

#### ADVERTENCIA

##### ADVERTENCIA !

- ▶ Término utilizado para un posible peligro que puede ocasionar lesiones graves o incluso la muerte.

#### PRECAUCIÓN

##### PRECAUCIÓN !

- ▶ Término utilizado para una posible situación peligrosa que puede ocasionar lesiones o daños materiales.

### 1.2.2 Símbolos en el manual de instrucciones

En este manual de instrucciones se utilizan los siguientes símbolos:

	Consulte el manual de instrucciones
	Indicaciones de uso y demás información de interés
	Manejo con materiales reutilizables
	No tire las herramientas eléctricas y las baterías junto con los desperdicios domésticos
	<b>Hilti</b> Batería de Ion-Litio
	<b>Hilti</b> Cargador

### 1.2.3 Símbolos en las figuras

En las figuras se utilizan los siguientes símbolos:

	Estos números hacen referencia a la figura correspondiente incluida al principio de este manual de instrucciones.
	La numeración describe el orden de los pasos de trabajo en la imagen y puede ser diferente de los pasos descritos en el texto.
	En la figura <b>Vista general</b> se utilizan números de posición y los números de la leyenda están explicados en el apartado <b>Vista general del producto</b> .
	Preste especial atención a este símbolo cuando utilice el producto.

## 1.3 Símbolos de productos

### 1.3.1 Símbolos en el producto

En el producto se utilizan los siguientes símbolos:

	Utilizar protección para los ojos
--	-----------------------------------



	Utilizar mascarilla ligera
	Utilizar prendas protectoras

## 1.4 Información del producto

Los productos han sido diseñados para usuarios profesionales y solo personal autorizado y debidamente formado puede utilizarlos y llevar a cabo su mantenimiento y conservación. Este personal debe estar especialmente instruido en lo referente a los riesgos de uso. La utilización del producto y sus dispositivos auxiliares puede conllevar riesgos para el usuario en caso de manejarse de forma inadecuada por personal no cualificado o utilizarse para usos diferentes a los que están destinados.

La denominación del modelo y el número de serie están indicados en la placa de identificación.

- ▶ Escriba el número de serie en la siguiente tabla. Necesitará los datos del producto para realizar consultas a nuestros representantes o al Departamento de Servicio Técnico.

### Datos del producto

Dispositivo de suministro de agua	DWP 10
Generación:	01
Número de serie:	

## 2 Seguridad

### 2.1 Instrucciones generales de seguridad

**ADVERTENCIA** Lea con atención todas las indicaciones de seguridad, instrucciones, ilustraciones y datos técnicos correspondientes a este producto.

Conserve todas las instrucciones e indicaciones de seguridad para futuras consultas.

#### Seguridad en el puesto de trabajo

- ▶ **Mantenga su área de trabajo limpia y bien iluminada.** El desorden o una iluminación deficiente de las zonas de trabajo pueden provocar accidentes.
- ▶ No trabaje en lugares con peligro de explosión en los que haya líquidos, gases o material en polvo inflamables.
- ▶ Asegúrese de que el producto no pueda desplazarse ni caerse.
- ▶ No transporte el producto con una grúa ni con dispositivos de elevación. Durante el transporte el producto debe estar despresurizado.

#### Seguridad de las personas

- ▶ **Permanezca atento, preste atención durante el trabajo y utilice el producto con prudencia. No utilice un producto si está cansado, ni tampoco después de haber consumido alcohol, drogas o medicamentos.** Un momento de descuido al utilizar el producto podría producir graves lesiones.
- ▶ **Utilice el equipo de protección individual adecuado y lleve siempre gafas protectoras.** El uso de un equipo de protección individual, como mascarilla antipolvo, calzado de seguridad con suela antideslizante, casco o protectores auditivos, adecuado para el tipo y el uso del producto reduce sustancialmente el riesgo de sufrir lesiones.
- ▶ **Evite adoptar una postura forzada. Procure que la postura sea estable y manténgase siempre en equilibrio.**
- ▶ **Utilice ropa adecuada. No utilice vestimenta amplia ni joyas. Mantenga su pelo, vestimenta y guantes alejados de las piezas móviles.** La vestimenta suelta, las joyas y el pelo largo se pueden enganchar con las piezas en movimiento.
- ▶ Tenga en cuenta los requisitos de salud y seguridad.
- ▶ **Al bombear, compruebe siempre el manómetro para no superar la presión de pulverización máxima.** El producto debe estar despresurizado antes de llenarlo, después de utilizarlo, antes de los trabajos de mantenimiento, durante las pausas en el trabajo y para almacenarlo.

#### Manipulación y utilización segura del producto

- ▶ Utilice el producto y los accesorios solo si están en perfecto estado técnico.
- ▶ No efectúe nunca manipulaciones o modificaciones en el producto ni en los accesorios.
- ▶ **Mantenga alejados a los niños y otras personas de su puesto de trabajo al emplear el producto.**



- ▶ El producto solo debe ser utilizado por personas que estén familiarizadas con él, que hayan sido informadas acerca de su uso seguro y que entiendan los riesgos que comporta. El producto no es apto para el uso por parte de niños. Debe supervisarse a los niños para evitar que jueguen con el producto.
- ▶ Si las temperaturas bajan del punto de congelación, asegúrese de que no quede agua en el producto. El agua helada puede provocar daños al dilatarse en el interior de los componentes de la herramienta.
- ▶ **Utilice siempre aire comprimido para limpiar mangueras o válvulas.** De esta manera evitará el contacto con sustancias peligrosas para la salud.
- ▶ No deje el producto expuesto al sol. Asegúrese de que el producto no se caliente por encima de la temperatura de servicio máxima. Proteja el producto de las heladas y del amoníaco.
- ▶ Utilice el producto únicamente en combinación con agua. No llene el depósito con sustancias químicas u otros líquidos.
- ▶ Llene el depósito solo con agua limpia. Las impurezas pueden causar daños en la bomba. Mantenga el depósito libre de arena, lodo de perforación y otras impurezas.
- ▶ Observe las condiciones ambientales. No utilice la herramienta en lugares donde existe peligro de incendio o explosión.
- ▶ Los productos que no se utilicen deben almacenarse de manera segura. Los productos que no se utilicen deben conservarse fuera del alcance de los niños, en un lugar seco, alto y cerrado.

### Servicio Técnico

- ▶ **Encargue a un profesional la reparación del producto utilizando exclusivamente piezas de repuesto originales.** Solo así se garantiza la seguridad del producto.

## 3 Descripción

### 3.1 Vista general del producto

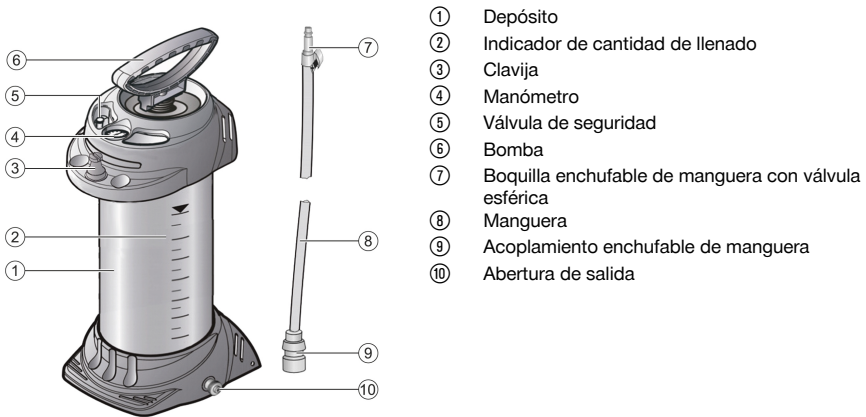

### 3.2 Uso conforme a las prescripciones

El producto aquí descrito es un depósito de presión hidráulica para suministrar líquido refrigerante y de lavado en herramientas de perforación, sierras para hormigón o amoladoras tronadoras. Para ello se usa agua por regla general.

### 3.3 Posibles usos indebidos

Este producto no es apropiado para:

- Líquidos inflamables
- Agua oxigenada y sustancias oxigenadas similares
- Sustancias corrosivas (determinados productos desinfectantes e impregnantes, ácidos, lejías)
- Líquidos que contengan amoníaco
- Disolventes y líquidos que contengan disolventes
- Líquidos viscosos, pegajosos o que dejen residuos (pinturas, grasas)
- El uso en el sector alimenticio





Bajo ninguna circunstancia puede usarse este producto:

- Con fuentes de presión ajenas
- Para almacenar y conservar líquidos
- Como enjuague ocular

### 3.4 Suministro

Depósito con bomba, manguera con conexiones, manual de instrucciones



Encontrará otros productos del sistema autorizados para su producto en su **Hilti Store** o en Internet, en: [www.hilti.group](http://www.hilti.group)

## 4 Características del producto

El material del depósito es acero con revestimiento de poliéster.

<b>Peso en vacío</b>	5,2 kg
<b>Contenido total</b>	13 ℓ
<b>Cantidad de llenado máxima</b>	10 ℓ
<b>Cantidad residual técnica</b>	0,03 ℓ
<b>Presión de servicio máxima</b>	6 bar
<b>Temperatura de servicio máxima</b>	40 °C

## 5 Preparación del trabajo

### 5.1 Montaje del dispositivo de suministro de agua

1. Antes del montaje, compruebe que el depósito, la bomba y la manguera no presenten daños.
2. Conecte la manguera a la abertura de salida **(1)**.
3. Bombee el dispositivo de suministro de agua vacío hasta que alcance 2 bar **(2)**.
  - ▶ ¡La presión no puede disminuir más de 0,5 bar en 30 min!
4. Tire del botón rojo de la válvula de seguridad para comprobarlo **(3)**.
  - ▶ Se debe aliviar presión.

### 5.2 Llenado y preparación del dispositivo de suministro de agua

1. Tire del botón rojo de la válvula de seguridad hacia arriba hasta que el depósito esté despresurizado **(1)**.
2. Presione el asa de la bomba hacia abajo y gírela en sentido antihorario **(2)**.
  - ▶ El asa de la bomba está bloqueada.
3. Desenrosque la bomba del depósito **(3)**.
4. Llène de agua el depósito **(4)**.
5. Compruebe el nivel de llenado en la manguera.
6. Mueva la manguera transparente varias veces de arriba abajo en el depósito **(5)**.



Se iguala el nivel de líquido en la manguera y el depósito. El nivel de líquido visible en la manguera corresponde así al nivel de llenado en el depósito, que puede leer en la escala.

7. Enrosque la bomba en el depósito **(6)**.
8. Presione el asa de la bomba hacia abajo y gírela en sentido horario **(1)**.
  - ▶ El asa de la bomba está desbloqueada **(2)**.
9. Genere aprox. 2 bar de presión en el depósito **(3)**.
  - ▶ La presión máxima no debe superar 6 bar (marca roja del manómetro).
  - ▶ Si se sobrepasa la presión máxima, la válvula de seguridad reacciona aliviando la sobrepresión.
10. Presione el asa de la bomba hacia abajo y gírela en sentido antihorario.
  - ▶ El asa de la bomba está bloqueada.



## 6 Manejo

### 6.1 Uso

1. Conecte el acoplamiento enchufable del depósito de presión hidráulica a la boquilla enchufable **(1)**.
2. Accione la válvula esférica.
  - ▶ Comienza el suministro de líquido.
  - ▶ La cantidad de líquido puede regularse mediante la válvula esférica.
3. Vuelva a bombear si la presión disminuye por debajo de 1 bar **(2)**.
4. Si el depósito está vacío, rellénelo  27.

### 6.2 Tras la utilización

1. Tire del botón rojo de la válvula de seguridad hacia arriba hasta que el depósito esté despresurizado.
2. Cierre la válvula esférica y desconecte el acoplamiento enchufable y la boquilla enchufable **(1)**.
3. Bloquee el asa de la bomba.
4. Desenrosque la bomba del depósito.
5. Vacíe el agua residual del depósito.
6. Limpie el dispositivo de suministro de agua con un paño húmedo.
7. Enrolle la manguera en torno al depósito y conecte el acoplamiento enchufable en la clavija del dispositivo de suministro de agua **(2)**.
8. Deje que se seque el dispositivo de suministro de agua y almacénelo en un lugar seco, sin riesgo de congelación y protegido de los rayos del sol.

## 7 Cuidado y mantenimiento

### 7.1 Tareas de cuidado y mantenimiento

1. Examine el dispositivo periódicamente.
  - ▶ Recomendamos que se haga cada 2 años un examen externo y cada 5, uno interno; además, cada 10 años, un examen de resistencia a cargo de un experto
2. Desmonte la bomba [1] y engrase la junta tórica [a] y el manguito [b].
3. Realice estos trabajos de mantenimiento siempre cada 50 usos, y como mínimo una vez al año.



Para garantizar un correcto funcionamiento, utilice exclusivamente piezas de repuesto y material de consumo originales. Puede encontrar piezas de repuesto, consumibles y accesorios para su producto que nosotros mismos comercializamos en **Hilti Store** o en: [www.hilti.group](http://www.hilti.group).

## 8 Ayuda en caso de averías

Si se producen averías que no estén incluidas en esta tabla o que no pueda solucionar usted, diríjase al Servicio Técnico de **Hilti**.

### 8.1 Tabla de anomalías

Anomalía	Posible causa	Solución
No se genera presión en el dispositivo de suministro de agua	Bomba mal enroscada	▶ Enrosque firmemente la bomba.
	Junta tórica de la bomba defectuosa	▶ Encargue la reparación de la herramienta al Servicio Técnico de <b>Hilti</b> .
	Manguito defectuoso	▶ Encargue la reparación de la herramienta al Servicio Técnico de <b>Hilti</b> .
Rebosa líquido de la bomba por arriba	Disco de válvula sucio o defectuoso	▶ Limpie el disco de la válvula o encargue la reparación del equipo al servicio técnico de <b>Hilti</b> .
La válvula de seguridad purga demasiado pronto	Válvula de seguridad defectuosa	▶ Encargue la reparación de la herramienta al Servicio Técnico de <b>Hilti</b> .



Anomalia	Posible causa	Solución
El manómetro no indica ninguna presión del depósito	Manómetro defectuoso	► Encargue la reparación de la herramienta al Servicio Técnico de <b>Hilti</b> .

## 9 Reciclaje

No deseche este producto con la basura doméstica.

Las herramientas **Hilti** están fabricadas en su mayor parte con materiales reutilizables. La condición para dicha reutilización es una separación adecuada de los materiales. En muchos países, **Hilti** recoge las herramientas usadas para su recuperación. Pregunte en el Servicio de Atención al Cliente de **Hilti** o a su asesor de ventas.

## 10 Garantía del fabricante

- Si tiene alguna consulta acerca de las condiciones de la garantía, póngase en contacto con su sucursal local de **Hilti**.

## 11 Más información

Encontrará información adicional sobre manejo, técnica, medio ambiente y reciclaje en el siguiente enlace: [qr.hilti.com/manual/?id=247636](http://qr.hilti.com/manual/?id=247636)

Encontrará este enlace también al final de la documentación como código QR.

## 12 Información del fabricante

Los productos HILTI DWP10 de la serie 3585 cumplen con los requisitos de la directiva sobre equipos a presión 2014/68/UE y llevan la marca CE.

Si tiene alguna consulta acerca de las condiciones de la garantía, póngase en contacto con su sucursal local de **Hilti**.

# Manual de instruções original

## 1 Indicações sobre o Manual de instruções

### 1.1 Relativamente a este Manual de instruções

- **Aviso!** Antes de utilizar o produto, certifique-se de que leu e compreendeu o Manual de instruções fornecido com o produto incluindo as instruções, instruções de segurança e advertências, figuras e especificações. Familiarize-se sobretudo com todas as instruções, instruções de segurança e advertências, figuras, especificações, bem como com componentes e funções. Em caso de incumprimento existe perigo de choque eléctrico, incêndio e/ou ferimentos graves. Guarde o Manual de instruções incluindo todas as instruções, instruções de segurança e advertências para utilização posterior.
- Os produtos destinam-se ao utilizador profissional e só podem ser operados, mantidos e reparados por pessoal autorizado, devidamente qualificado. Estas pessoas deverão estar informadas em particular sobre os potenciais perigos. O produto e seu equipamento auxiliar podem representar perigo se usados incorrectamente por pessoas não qualificadas ou se usados para fins diferentes daqueles para os quais foram concebidos.
- O Manual de instruções fornecido corresponde ao actual avanço tecnológico no momento da impressão. Encontra a versão actual sempre online, na página de produtos Hilti. Para o efeito, siga a hiperligação ou o código QR neste Manual de instruções, identificado com o símbolo .
- Entregue o produto a outras pessoas apenas juntamente com o Manual de instruções.

### 1.2 Explicação dos símbolos

#### 1.2.1 Advertências

As advertências alertam para perigos durante a utilização do produto. São utilizadas as seguintes palavras de aviso:



**⚠ PERIGO****PERIGO !**

- ▶ Indica perigo iminente que pode originar acidentes pessoais graves ou até mesmo fatais.

**⚠ AVISO****AVISO !**







- ▶ Indica um possível perigo que pode causar graves ferimentos pessoais, até mesmo fatais.

**⚠ CUIDADO****CUIDADO !**

- ▶ Indica uma situação potencialmente perigosa que pode originar ferimentos corporais ou danos materiais.





**1.2.2 Símbolos no manual de instruções**

Neste manual de instruções são utilizados os seguintes símbolos:

	Consultar o manual de instruções
	Instruções de utilização e outras informações úteis
	Manuseamento com materiais recicláveis
	Não deitar as ferramentas eléctricas e baterias no lixo doméstico
	Bateria de íões de lítio <b>Hilti</b>
	Carregador <b>Hilti</b>



**1.2.3 Símbolos nas figuras**

Em figuras são utilizados os seguintes símbolos:

	Estes números remetem para a figura respectiva no início do presente manual de instruções.
	A numeração reproduz uma sequência dos passos de trabalho na imagem e pode divergir dos passos de trabalho no texto.
	Na figura <b>Vista geral</b> são utilizados números de posição que fazem referência aos números da legenda na secção <b>Vista geral do produto</b> .
	Este símbolo pretende despertar a sua atenção durante o manuseamento do produto.

**1.3 Símbolos dependentes do produto****1.3.1 Símbolos no produto**

No produto são utilizados os seguintes símbolos:

	Use óculos de protecção
	Use máscara antipoeiras
	Use vestuário de protecção

**1.4 Dados informativos sobre o produto**

Os produtos **HILTI** destinam-se ao utilizador profissional e só podem ser operados, mantidos e reparados por pessoal autorizado, devidamente qualificado. Estas pessoas deverão estar informadas em particular sobre os potenciais perigos. O produto e seu equipamento auxiliar podem representar perigo se usados incorrectamente por pessoas não qualificadas ou se usados para fins diferentes daqueles para os quais foram concebidos.

A designação e o número de série são indicados na placa de características.



- ▶ Registe o número de série na tabela seguinte. Precisa dos dados do produto para colocar questões ao nosso representante ou posto de serviço de atendimento aos clientes.

#### Dados do produto

Aparelho para fornecimento de água	DWP 10
Geração:	01
N.º de série:	

## 2 Segurança

### 2.1 Normas gerais de segurança

**⚠ AVISO** Leia todas as normas de segurança, instruções, imagens e dados técnicos, com os quais este produto está equipado.

Guarde bem todas as normas de segurança e instruções para futura referência.

#### Segurança no posto de trabalho

- ▶ **Mantenha a sua área de trabalho limpa e bem iluminada.** Locais desarrumados ou mal iluminados podem ocasionar acidentes.
- ▶ Não trabalhe em ambientes potencialmente explosivos, nos quais existam líquidos, gases ou pós inflamáveis.
- ▶ Certifique-se de que o produto não pode deslizar nem cair.
- ▶ Não transporte o produto com grua ou meios de elevação. Durante o transporte é necessário que o produto esteja despressurizado.

#### Segurança física

- ▶ **Esteja atento ao que está a fazer e tenha prudência ao trabalhar com o produto. Se estiver cansado ou sob influência de drogas, álcool ou medicamentos não efectue nenhum trabalho com o produto.** Um momento de distração ao operar o produto pode causar ferimentos graves.
- ▶ **Use equipamento de segurança. Use sempre óculos de protecção.** Equipamento de protecção individual, como, por exemplo, máscara antipoeiras, sapatos de segurança antiderrapantes, capacete de segurança ou protecção auricular, de acordo com o tipo e aplicação do produto, reduzem o risco de lesões.
- ▶ **Evite posturas corporais desfavoráveis. Mantenha sempre uma posição correta, em perfeito equilíbrio.**
- ▶ **Use roupa apropriada. Não use roupa larga ou jóias. Mantenha o cabelo, vestuário e luvas afastados das peças móveis.** Roupas largas, jóias ou cabelos compridos podem ficar presos nas peças móveis.
- ▶ Observe as exigências nacionais de saúde e segurança.
- ▶ **Ao bombear observe sempre o manómetro para não ultrapassar a máxima pressão de pulverização.** O produto tem de estar despressurizado antes de efectuar o enchimento, depois de ser utilizado, antes de realizar trabalhos de manutenção, em caso de interrupções no trabalho e para ser armazenado.

#### Utilização e manutenção do produto

- ▶ Utilize o produto e os acessórios somente se estiverem em perfeitas condições técnicas.
- ▶ Nunca efectue quaisquer manipulações ou modificações no produto ou nos acessórios.
- ▶ **Mantenha crianças e terceiros afastados do produto durante a sua utilização.**
- ▶ O produto só pode ser utilizado por pessoas que estão familiarizadas com o mesmo, instruídas quanto à sua utilização segura e que estão cientes dos perigos daí resultantes. O produto não foi concebido para ser utilizado por crianças. As crianças devem ser vigiadas para assegurar que não brincam com o produto.
- ▶ Em caso de temperaturas abaixo do ponto de congelação, tenha atenção para que não fique água no produto. Água congelada pode causar danos por dilatação em componentes do aparelho.
- ▶ **Utilize sempre ar comprimido para limpar mangueiras ou válvulas por sopro.** Deste modo, evita o contacto com substâncias nocivas para a saúde.
- ▶ Não deixe o produto ao Sol. Certifique-se de que o produto não é aquecido para além da máxima temperatura de funcionamento. Proteja o produto contra congelação e contra amoníaco.
- ▶ Utilize o produto apenas com água. Não encha o depósito com químicos ou outros líquidos.
- ▶ Encha o produto apenas com água limpa. Sujidades podem provocar danos na bomba. Mantenha o depósito livre de areia, lama resultante da perfuração ou outras sujidades.
- ▶ Considere as influências ambientais. Não utilize o aparelho onde exista risco de incêndio ou de explosão.



- ▶ Guarde os produtos não utilizados num local seguro. Produtos que não estejam a ser utilizados, devem ser guardados num local seco, alto ou fechado, fora do alcance das crianças.

### Assistência

- ▶ **O seu produto só deve ser reparado por pessoal qualificado e só devem ser utilizadas peças sobresselentes originais.** Desta forma é possível assegurar que a segurança do produto se mantém.

## 3 Descrição

### 3.1 Vista geral do produto 1

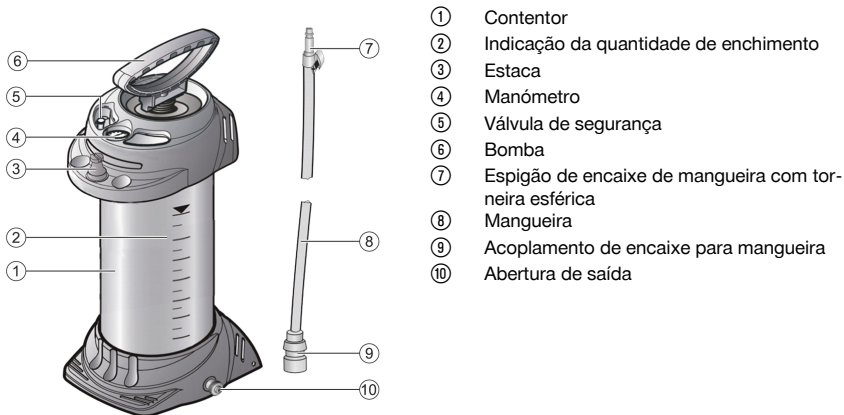

### 3.2 Utilização conforme a finalidade projectada

O produto aqui descrito é um reservatório de água pressurizado para a aplicação de líquidos de refrigeração e de enxaguamento em sistemas de perfuração, serras para betão ou cortadoras. Para o efeito, por regra, é utilizada água.

### 3.3 Possível uso incorrecto

Este produto não é adequado para:

- líquidos inflamáveis
- peróxido de hidrogénio e substâncias semelhantes capazes de fornecer oxigénio
- substâncias corrosivas (determinados produtos desinfetantes e agentes impregnantes, ácidos, soluções alcalinas)
- líquidos contendo amoníaco
- solventes e líquidos contendo solventes
- líquidos viscosos, pegajosos ou que acumulem resíduos (tintas, massas lubrificantes)
- a utilização no sector alimentar

Este produto não pode ser utilizado em qualquer circunstância:

- com fontes de pressão externas
- para armazenar e guardar líquidos
- como lava-olhos

### 3.4 Incluído no fornecimento

Reservatório com bomba, mangueira com uniões, manual de instruções



Poderá encontrar outros produtos de sistema aprovados para o seu produto na sua **Hilti Store** ou em: [www.hilti.group](http://www.hilti.group)



## 4 Características do produto

O material do reservatório é composto por aço com revestimento de poliéster.

<b>Peso em vazio</b>	5,2 kg
<b>Capacidade total</b>	13 ℓ
<b>Máxima quantidade de enchimento</b>	10 ℓ
<b>Quantidade residual técnica</b>	0,03 ℓ
<b>Máxima pressão de operação</b>	6 bar
<b>Máxima temperatura de funcionamento</b>	40 °C

## 5 Preparação do local de trabalho

### 5.1 Montar o aparelho para fornecimento de água 2

1. Antes da montagem, verifique se o reservatório, bomba e mangueira não estão danificados.
2. Enfie a mangueira na abertura de saída (1).
3. Bombeie o aparelho para fornecimento de água vazio até atingir 2 bar (2).
  - ▶ A pressão não pode baixar mais de 0,5 bar durante um período de 30 min.!
4. Puxe o botão vermelho da válvula de segurança para efeitos de controlo (3).
  - ▶ A pressão tem de escapar.

### 5.2 Encher e preparar o aparelho para fornecimento de água 3, 4

1. Puxe o botão vermelho da válvula de segurança para cima, até que o reservatório fique sem pressão (1).
2. Pressione a pega da bomba para baixo e rode-a no sentido inverso ao dos ponteiros do relógio (2).
  - ▶ A pega da bomba está bloqueada.
3. Desenrosque a bomba do reservatório (3).
4. Deite água no reservatório (4).
5. Controle a altura de enchimento na mangueira.
6. Conduza a mangueira transparente várias vezes de cima para baixo no reservatório (5).



Os níveis de líquido na mangueira e no reservatório igualam-se. O nível de líquido visível na mangueira corresponde então à altura de enchimento no reservatório, que poderá ser lida na escala.

7. Enrosque a bomba no reservatório (6).
8. Pressione a pega da bomba para baixo e rode-a no sentido dos ponteiros do relógio (1).
  - ▶ A pega da bomba está desbloqueada (2).
9. Gere aprox. 2 bar de pressão no reservatório (3).
  - ▶ A pressão máxima não deve ultrapassar os 6 bar (traço vermelho no manómetro).
  - ▶ Se a pressão máxima for ultrapassada, a válvula de segurança atua e deixa escapar a pressão em excesso.
10. Pressione a pega da bomba para baixo e rode no sentido inverso ao dos ponteiros do relógio.
  - ▶ A pega da bomba está bloqueada.

## 6 Utilização

### 6.1 Utilização 5

1. Una o acoplamento de encaixe do reservatório de água pressurizado com o espigão de encaixe (1).
2. Accione a torneira esférica.
  - ▶ Tem início a alimentação de líquido.
  - ▶ A quantidade de líquido pode ser regulada através da torneira esférica.
3. Volte a bombear posteriormente, caso a pressão desça abaixo de 1 bar (2).
4. Se o reservatório estiver vazio, reencha-o 33.



## 6.2 Após a utilização

1. Puxe o botão vermelho da válvula de segurança para cima, até que o recipiente fique sem pressão.
2. Feche a válvula esférica e separe o acoplamento de encaixe e o espigão de encaixe (1).
3. Bloquee a pega da bomba.
4. Desenrosque a bomba do reservatório.
5. Esvazie o resto de água do reservatório.
6. Limpe o aparelho para fornecimento de água com um pano húmido.
7. Enrole a mangueira em volta do reservatório e encaixe o acoplamento de encaixe e o espigão de encaixe na estaca do aparelho para fornecimento de água (2).
8. Deixe que o aparelho para fornecimento de água seque e guarde-o numa zona seca, protegida dos raios solares e sem gelo.

## 7 Manutenção e conservação

### 7.1 Trabalhos de conservação e manutenção

1. Verifique o aparelho regularmente.
  - ▶ Recomendamos que mande efectuar uma inspecção exterior a cada 2 anos e uma inspecção interior a cada 5 anos, bem como um teste de resistência a cada 10 anos, por um técnico especializado
2. Desmonte a bomba [1] e unte o O-Ring [a] e a manga [b].
3. Efetue sempre estes trabalhos de manutenção depois de utilizar o aparelho 50 vezes, e no mínimo uma vez por ano!



Para um funcionamento seguro, utilize apenas peças sobresselentes e consumíveis originais. Poderá encontrar peças sobresselentes, consumíveis e acessórios aprovados por nós para o seu produto no seu **Hilti Store** ou em: **www.hilti.group**.

## 8 Ajuda em caso de avarias

No caso de avarias que não sejam mencionadas nesta tabela ou se não conseguir resolvê-las por si mesmo, contacte o nosso Centro de Assistência Técnica **Hilti**.

### 8.1 Tabela de avarias

Avaria	Causa possível	Solução
No aparelho para fornecimento de água não se forma qualquer pressão	Bomba não está aparafusada	▶ Aparafuse bem a bomba.
	O-Ring na bomba com defeito	▶ Mande reparar a ferramenta no Centro de Assistência Técnica <b>Hilti</b> .
	Manga com defeito	▶ Mande reparar a ferramenta no Centro de Assistência Técnica <b>Hilti</b> .
Sai líquido em cima, para fora da bomba	Disco da válvula sujo ou com defeito	▶ Limpe o disco da válvula ou mande reparar o aparelho no Centro de Assistência Técnica <b>Hilti</b> .
A válvula de segurança esvazia demasiado cedo	Válvula de segurança com defeito	▶ Mande reparar a ferramenta no Centro de Assistência Técnica <b>Hilti</b> .
O manómetro não indica qualquer pressão no reservatório	Manómetro com defeito	▶ Mande reparar a ferramenta no Centro de Assistência Técnica <b>Hilti</b> .

## 9 Reciclagem

Não deite este produto no lixo doméstico!

As ferramentas **Hilti** são, em grande parte, fabricadas com materiais recicláveis. Um pré-requisito para a reciclagem é que esses materiais sejam devidamente separados. Em muitos países, a **Hilti** aceita o seu





aparelho usado para reutilização. Para mais informações dirija-se ao Serviço de Clientes **Hilti** local ou ao seu vendedor.

## 10 Garantia do fabricante

---

- ▶ Se tiver dúvidas em relação às condições de garantia, contacte o seu parceiro **Hilti** local.

## 11 Mais informações

---

Pode consultar informações mais pormenorizadas sobre Utilização, Tecnologia, Meio ambiente e Reciclagem na seguinte hiperligação: [qr.hilti.com/manual/?id=247636](https://qr.hilti.com/manual/?id=247636)

Também pode encontrar esta hiperligação no final da documentação sob a forma de código QR.

## 12 Informações do fabricante

---

Os produtos HILTI DWP10 da série 3585 cumprem a exigência da diretiva Equipamentos sob pressão 2014/68/UE e têm a marca CE.

Em caso de dúvidas quanto às condições de garantia, contacte o seu parceiro **Hilti** local.

# Manuale d'istruzioni originale

## 1 Indicazioni relative al manuale d'istruzioni

---

### 1.1 Informazioni sul presente manuale d'istruzioni

- **Attenzione!** Prima di utilizzare il prodotto, assicurarsi di aver letto e compreso il manuale d'istruzioni allegato al prodotto, comprese le istruzioni, le indicazioni di sicurezza, le avvertenze, le illustrazioni e le specifiche. In particolare, è necessario familiarizzare con tutte le istruzioni, le indicazioni di sicurezza, le avvertenze, le illustrazioni, le specifiche, i componenti e le funzioni. In caso di mancata osservanza sussiste il pericolo di scossa elettrica, incendio e/o lesioni gravi. Conservare il manuale d'istruzioni, comprese tutte le istruzioni, indicazioni di sicurezza e avvertenze, per un utilizzo successivo.
- I prodotti sono destinati ad un uso di tipo professionale e devono essere utilizzati, sottoposti a manutenzione e riparati esclusivamente da personale autorizzato ed opportunamente istruito. Questo personale deve essere istruito specificamente sui pericoli che possono presentarsi. Il prodotto ed i suoi accessori possono essere fonte di pericolo se maneggiati in modo non idoneo da personale non opportunamente istruito o utilizzati in modo non conforme alle disposizioni.
- Il manuale d'istruzioni allegato corrisponde allo stato attuale della tecnica al momento della stampa. La versione più aggiornata è sempre disponibile online sulla pagina del prodotto Hilti. A tale scopo, utilizzare il link o il codice QR nel presente manuale d'istruzioni, contrassegnato dal simbolo .
- Se affidato a terzi, il prodotto deve essere sempre provvisto del manuale d'istruzioni.

### 1.2 Spiegazioni del disegno

#### 1.2.1 Avvertenze

Le avvertenze avvisano della presenza di pericoli nell'uso del prodotto. Vengono utilizzate le seguenti parole segnaletiche:

**PERICOLO**

**PERICOLO !**

- ▶ Prestare attenzione ad un pericolo imminente, che può essere causa di lesioni gravi o mortali.
- 

**AVVERTIMENTO**

**AVVERTIMENTO !**

- ▶ Per un pericolo potenzialmente imminente, che può essere causa di lesioni gravi o mortali per le persone.
- 



**PRUDENZA**

**PRUDENZA !**

► Situazione potenzialmente pericolosa, che potrebbe causare lesioni alle persone o danni materiali.

**1.2.2 Simboli nel manuale d'istruzioni**

Nel presente manuale d'istruzioni vengono utilizzati i seguenti simboli:

	Rispettare il manuale d'istruzioni
	Indicazioni sull'utilizzo ed altre informazioni utili
	Smaltimento dei materiali riciclabili
	Non gettare elettrodomestici o batterie tra i rifiuti domestici
	<b>Hilti</b> Batteria al litio
	<b>Hilti</b> Caricabatteria

**1.2.3 Simboli nelle figure**

Vengono utilizzati i seguenti simboli nelle figure:

	Questi numeri rimandano alle figure corrispondenti all'inizio del presente manuale d'istruzioni.
3	La numerazione indica una sequenza delle fasi di lavoro nell'immagine e può discostarsi dalle fasi di lavoro nel testo.
	I numeri di posizione vengono utilizzati nella figura <b>Panoramica</b> e fanno riferimento ai numeri della legenda nel paragrafo <b>Panoramica prodotto</b> .
	Questo simbolo è inteso per attirare la vostra attenzione in caso di utilizzo del prodotto.

**1.3 Simboli in funzione del prodotto**

**1.3.1 Simboli presenti sul prodotto**

Sul prodotto vengono utilizzati i seguenti simboli:

	Indossare occhiali di protezione
	Utilizzare una mascherina per la protezione delle vie respiratorie
	Utilizzare l'abbigliamento protettivo

**1.4 Informazioni sul prodotto**

I prodotti **HILTI** sono destinati ad un uso di tipo professionale e devono essere utilizzati, sottoposti a manutenzione e riparati esclusivamente da personale autorizzato ed opportunamente istruito. Questo personale deve essere istruito specificamente sui pericoli che possono presentarsi. Il prodotto ed i suoi accessori possono essere fonte di pericolo se maneggiati in modo non idoneo da personale non opportunamente istruito o utilizzati in modo non conforme alle disposizioni.

La denominazione del modello ed il numero di serie sono riportati sulla targhetta dell'attrezzo.

► Riportare il numero di serie nella tabella seguente. I dati relativi al prodotto sono necessari in caso di richieste al nostro rappresentante o al Centro Riparazioni.

**Dati prodotto**

Dispositivo di alimentazione acqua	DWP 10
Generazione:	01
Numero di serie:	



## 2 Sicurezza

### 2.1 Indicazioni generali di sicurezza

**⚠ ATTENZIONE** Leggere tutte le avvertenze di sicurezza, le indicazioni, le illustrazioni e i dati tecnici forniti assieme al presente prodotto.

**Si raccomanda di conservare tutte le indicazioni di sicurezza e le istruzioni per gli utilizzi futuri.**

#### Sicurezza sul posto di lavoro

- ▶ **Mantenere pulita e ben illuminata la zona di lavoro.** Il disordine o le zone di lavoro non illuminate possono essere fonte di incidenti.
- ▶ Evitare di lavorare in ambienti soggetti a rischio di esplosioni nei quali si trovano liquidi, gas o polveri infiammabili.
- ▶ Accertarsi che il prodotto non si muova o cada.
- ▶ Non trasportare il prodotto utilizzando una gru o ausili di sollevamento. Durante il trasporto, il prodotto non deve essere sotto pressione.

#### Sicurezza delle persone

- ▶ **È importante essere concentrati su ciò che si sta facendo e maneggiare con attenzione il prodotto durante il lavoro. Non utilizzare il prodotto se si è stanchi, oppure sotto l'influsso di droghe, alcol o farmaci.** Un attimo di disattenzione durante l'utilizzo del prodotto può comportare lesioni di grave entità.
- ▶ **Indossare sempre l'equipaggiamento di protezione personale e gli occhiali protettivi.** Se si avrà cura d'indossare l'equipaggiamento di protezione personale, come la mascherina antipolvere, le calzature antinfortunistiche antiscivolo, l'elmetto di protezione o le protezioni acustiche, a seconda dell'impiego previsto per il prodotto, si potrà ridurre il rischio di lesioni.
- ▶ **Evitare di assumere posture anomale. Cercare di tenere una posizione stabile e di mantenere sempre l'equilibrio.**
- ▶ **Indossare un abbigliamento adeguato. Evitare di indossare vestiti larghi o gioielli. Tenere i capelli, i vestiti e i guanti lontani da parti in movimento.** I vestiti larghi, i gioielli o i capelli lunghi possono impigliarsi nelle parti in movimento.
- ▶ Rispettare i requisiti nazionali relativi a salute e sicurezza.
- ▶ **Osservare sempre il manometro durante il pompaggio per non superare la pressione massima.** Il prodotto non deve essere sotto pressione prima del riempimento, dopo l'uso, prima dei lavori di manutenzione, durante le interruzioni del lavoro e per lo stoccaggio.

#### Utilizzo conforme e cura del prodotto

- ▶ Utilizzare il prodotto e gli accessori solo se in perfette condizioni tecniche di funzionamento.
- ▶ Non manipolare né apportare mai modifiche al prodotto o agli accessori.
- ▶ **Tenere lontani i bambini e le altre persone durante l'impiego del prodotto.**
- ▶ L'attrezzo deve essere utilizzato esclusivamente da persone che abbiano una sufficiente familiarità con l'attrezzo stesso, siano state istruite ad un uso sicuro e che comprendano i pericoli che ne possono derivare. Il prodotto non è destinato all'uso da parte dei bambini. I bambini devono essere sorvegliati al fine di evitare che giochino con il prodotto.
- ▶ A temperature inferiori al punto di congelamento, assicurarsi che non rimanga acqua nel prodotto. L'acqua gelata può causare danni per espansione nei componenti dell'apparecchio.
- ▶ **Usare sempre aria compressa per soffiare attraverso i tubi o le valvole.** In tal modo si impedisce il contatto con sostanze pericolose per la salute.
- ▶ Non lasciare il prodotto al sole. Assicurarsi che il prodotto non sia riscaldato oltre la temperatura massima di esercizio. Proteggere il prodotto dal gelo e dall'ammoniaca.
- ▶ Utilizzare il prodotto esclusivamente in combinazione con acqua. Non riempire il serbatoio con sostanze chimiche o altri liquidi.
- ▶ Riempire il prodotto solo con acqua pulita. Impurità possono causare danni della pompa. Tenere il serbatoio libero da sabbia, fango di perforazione e altre impurità.
- ▶ Tenere conto delle influenze dell'ambiente circostante. Non utilizzare l'attrezzo in ambienti a rischio di incendio o di esplosione.
- ▶ Conservare gli attrezzi inutilizzati in un luogo sicuro. I prodotti non utilizzati devono essere conservati in un luogo asciutto, in alto o chiuso a chiave, al di fuori della portata dei bambini.

#### Assistenza

- ▶ **Fare riparare il prodotto esclusivamente da personale specializzato qualificato e solo impiegando pezzi di ricambio originali.** In questo modo potrà essere salvaguardata la sicurezza dell'attrezzo.



### 3 Descrizione

#### 3.1 Panoramica del prodotto

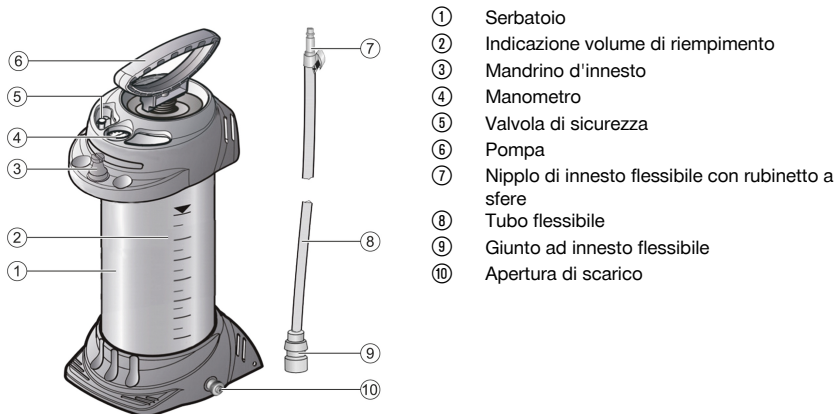

- ① Serbatoio
- ② Indicazione volume di riempimento
- ③ Mandrino d'innesto
- ④ Manometro
- ⑤ Valvola di sicurezza
- ⑥ Pompa
- ⑦ Nipplo di innesto flessibile con rubinetto a sfere
- ⑧ Tubo flessibile
- ⑨ Giunto ad innesto flessibile
- ⑩ Apertura di scarico

#### 3.2 Utilizzo conforme

Il prodotto qui descritto è un serbatoio di pressione dell'acqua per la distribuzione dei liquidi di raffreddamento e di lavaggio nelle carotatrici, seghe per calcestruzzo o troncatrici. Normalmente in tal caso viene utilizzata acqua.

#### 3.3 Possibile utilizzo non conforme

Questo prodotto non è adatto per:

- liquidi infiammabili
- perossido di idrogeno e sostanze che rilasciano ossigeno simile
- sostanze pericolose (determinati disinfettanti e impregnanti, acidi, soluzioni alcaline)
- liquidi a base di ammoniaca
- solventi e liquidi a base di solventi
- liquidi viscosi, appiccicosi o che lasciano residui (colori, grassi)
- l'impiego nel settore di prodotti alimentari

Questo prodotto non deve essere utilizzato in alcun caso:

- con fonti di pressione esterne
- per lo stoccaggio e la conservazione di liquidi
- come collirio

#### 3.4 Dotazione

Serbatoio con pompa, tubo flessibile con attacchi, manuale d'istruzioni



Altri prodotti di sistema, omologati per il vostro prodotto, sono reperibili presso il vostro **Hilti Store** oppure all'indirizzo: [www.hilti.group](http://www.hilti.group)

### 4 Caratteristiche del prodotto

Il materiale del serbatoio è in acciaio con rivestimento in poliestere.

<b>Peso a vuoto</b>	5,2 kg
<b>Capacità totale</b>	13 ℓ
<b>Volume di riempimento max</b>	10 ℓ
<b>Volume residuo tecnico</b>	0,03 ℓ



<b>Pressione di esercizio massima</b>	6 bar
<b>Temperatura di esercizio max</b>	40 °C

## 5 Preparazione al lavoro

### 5.1 Assemblaggio del dispositivo di alimentazione acqua

1. Prima dell'assemblaggio, controllare se il serbatoio, la pompa ed il flessibile non sono danneggiati.
2. Inserire il tubo flessibile sull'apertura di scarico **(1)**.
3. Pompate il dispositivo di alimentazione acqua vuoto fino al raggiungimento di 2 bar **(2)**.
  - ▶ La pressione non deve scendere entro 30 minuti oltre 0,5 bar!
4. Per controllare, tirare il pulsante del rosso della valvola di sicurezza **(3)**.
  - ▶ La pressione deve fuoriuscire.

### 5.2 Riempire e preparare il dispositivo di alimentazione acqua

1. Tirare verso l'alto il pulsante rosso della valvola di sicurezza fino a che il serbatoio rimane senza pressione **(1)**.
2. Premere la maniglia della pompa verso il basso e girarla in senso antiorario **(2)**.
  - ▶ La maniglia della pompa è bloccata.
3. Svitare la pompa dal serbatoio **(3)**.
4. Riempire con acqua il serbatoio **(4)**.
5. Controllare l'altezza di riempimento sul tubo flessibile.
6. Guidare il tubo trasparente più volte lungo il serbatoio dall'alto verso il basso **(5)**.



Il livello del liquido nel flessibile e nel serbatoio si compensano. Il livello di liquido visibile nel flessibile corrisponde al livello di riempimento nel serbatoio che si può leggere sulla scala.

7. Avvitare la pompa nel serbatoio **(6)**.
8. Premere la maniglia della pompa verso il basso e ruotarla in senso orario **(1)**.
  - ▶ La maniglia della pompa è sbloccata **(2)**.
9. Creare ca. 2 bar di pressione nel serbatoio **(3)**.
  - ▶ La pressione massima non deve superare 6 bar (linea rossa sul manometro).
  - ▶ Se si supera la pressione massima, la valvola di sicurezza si attiva e la sovrappressione si scarica.
10. Premere l'impugnatura della pompa verso il basso e ruotarla in senso antiorario.
  - ▶ L'impugnatura della pompa è bloccata.

## 6 Utilizzo

### 6.1 Impiego

1. Collegare il raccordo a innesto del serbatoio a pressione dell'acqua con il nipplo a innesto **(1)**.
2. Azionare il rubinetto a sfere.
  - ▶ L'alimentazione di liquido ha inizio.
  - ▶ La quantità di liquido può essere regolata tramite il rubinetto a sfere.
3. Pompate quando la pressione scende sotto 1 bar **(2)**.
4. Se il serbatoio è vuoto, rabboccarlo 39.

### 6.2 Dopo l'uso

1. Tirare il pulsante rosso della valvola di sicurezza fino a che il serbatoio non è depressurizzato.
2. Chiudere il rubinetto a sfera e scollegare il giunto a innesto dal nipplo a innesto **(1)**.
3. Bloccare l'impugnatura della pompa.
4. Svitare la pompa dal serbatoio.
5. Svuotare l'acqua restante dal serbatoio.
6. Strofinare il dispositivo di alimentazione acqua con un panno umido.
7. Avvolgere il tubo flessibile intorno al serbatoio ed innestare il giunto a innesto sul mandrino del dispositivo di alimentazione acqua **(2)**.



8. Riporre il dispositivo di alimentazione dell'acqua per asciugarlo ed immagazzinarlo in un ambiente asciutto, protetto dai raggi del sole e non esposto al gelo.

## 7 Cura e manutenzione

### 7.1 Lavori di cura e manutenzione

- Controllare regolarmente il dispositivo.
  - Si raccomanda di far effettuare da una persona competente un controllo esterno ogni 2 anni ed uno interno ogni 5 anni, nonché un controllo di resistenza ogni 10 anni
- Smontare la pompa [1] ed ingrassare l'O-ring [a] e il manicotto [b].
- Eeguire sempre questi lavori di manutenzione dopo aver usato per 50 volte il dispositivo, tuttavia almeno una volta all'anno!



Per un sicuro funzionamento dell'attrezzo utilizzare solamente ricambi e materiali di consumo originali. Le parti di ricambio, i materiali di consumo e gli accessori per il vostro prodotto sono disponibili presso il vostro **Hilti Store** di fiducia o all'indirizzo internet **www.hilti.group**.

## 8 Supporto in caso di anomalie

In caso di anomalie non indicate nella presente tabella o che non è possibile risolvere per proprio conto, si prega di rivolgersi al Centro Riparazioni **Hilti**.

### 8.1 Tabella delle anomalie

Anomalia	Possibile causa	Soluzione
Nel dispositivo di alimentazione acqua non si genera pressione	Pompa non avvitata a fondo	▶ Avvitare a fondo la pompa.
	O-ring della pompa difettoso	▶ Fare riparare l'attrezzo dal Centro Riparazioni <b>Hilti</b> .
	Manicotto difettoso	▶ Fare riparare l'attrezzo dal Centro Riparazioni <b>Hilti</b> .
Il liquido penetra in alto dalla pompa	Rondella valvola sporca o difettosa	▶ Pulire la rondella della valvola o far riparare il dispositivo da un Centro Riparazioni <b>Hilti</b> .
La valvola di sicurezza si scarica con troppo anticipo	Valvola di sicurezza difettosa	▶ Fare riparare l'attrezzo dal Centro Riparazioni <b>Hilti</b> .
Il manometro non indica la pressione del serbatoio	Manometro difettoso	▶ Fare riparare l'attrezzo dal Centro Riparazioni <b>Hilti</b> .

## 9 Smaltimento

Non gettare questo prodotto tra i rifiuti domestici!

**Hilti** Gli strumenti e gli attrezzi Hilti sono in gran parte realizzati con materiali riciclabili. Condizione essenziale per il riciclaggio è che i materiali vengano accuratamente separati. In molti Paesi **Hilti** ritira il vostro vecchio attrezzo. Rivolgetevi al Servizio Clienti **Hilti** oppure al vostro referente Hilti.

## 10 Garanzia del costruttore

- In caso di domande sulle condizioni di garanzia, rivolgersi al partner locale **Hilti**.

## 11 Ulteriori informazioni

Per ulteriori informazioni riguardo ad utilizzo, tecnologia, aspetti ambientali e riciclaggio, consultare il seguente link: [qr.hilti.com/manual/?id=247636](http://qr.hilti.com/manual/?id=247636)

Tale link è riportato, come codice QR, anche all'ultima pagina della documentazione.



## 12 Informationen del costruttore

I prodotti HILTI DWP10 della serie 3585 soddisfano i requisiti della direttiva delle apparecchiature a pressione 2014/68/UE e riportano il marchio CE.

In caso di domande sulle condizioni di garanzia, rivolgersi al partner locale **Hilti**.

### Original brugsanvisning

#### 1 Om brugsanvisningen

##### 1.1 Om denne brugsanvisning

- **Advarsel!** Før du bruger produktet, skal du sikre dig, at du har læst og forstået produktets medfølgende brugsanvisning inklusive anvisninger, sikkerhedsanvisninger og advarsler, billeder og specifikationer. Sørg især for at blive fortrolig med alle anvisninger, sikkerhedsanvisninger og advarsler, billeder, specifikationer samt bestanddele og funktioner. Hvis du ikke gør det, er der risiko for at få elektrisk stød, brandfare og/eller risiko for alvorlige personskader. Gem brugsanvisningen inklusive alle anvisninger, sikkerhedsanvisninger og advarsler til senere brug.
- **HILTI**-produkter er beregnet til professionel brug og må kun betjenes, efterses og vedligeholdes af autoriseret og instrueret personale. Dette personale skal i særdeleshed informeres om de potentielle farer, der er forbundet med anvendelsen af denne boltepistol. Der kan opstå farlige situationer ved anvendelse af produktet og det tilhørende udstyr, hvis det anvendes af personer, der ikke er blevet undervist i dets brug, eller hvis det ikke anvendes korrekt i henhold til forskrifterne i denne brugsanvisning.
- Den medfølgende brugsanvisning svarer til den aktuelle tekniske standard på tidspunktet for trykningen. Du kan altid finde den aktuelle version online på Hiltis produktside. Følg linket eller QR-koden i denne brugsanvisning, der er markeret med symbolet .
- Sørg for, at denne brugsanvisning altid følger med ved overdragelse af produktet til andre.

##### 1.2 Tegnforklaring

###### 1.2.1 Advarsler

Advarsler advarer mod farer ved håndtering af produktet. Følgende signalord anvendes:

###### **FARE**

###### **FARE !**

- ▶ Betegner en umiddelbart truende fare, der kan medføre alvorlige kvæstelser eller døden.

###### **ADVARSEL**

###### **ADVARSEL !**

- ▶ Står ved en potentielt truende fare, der kan medføre alvorlige kvæstelser eller døden.

###### **FORSIGTIG**

###### **FORSIGTIG !**

- ▶ Advarer om en potentielt farlig situation, der kan forårsage personskader eller materielle skader.

###### 1.2.2 Symboler i brugsanvisningen

Der benyttes følgende symboler i denne brugsanvisning:

	Se brugsanvisningen
	Anvisninger for anvendelse og andre nyttige oplysninger
	Håndtering af genvindbare materialer
	Elektriske maskiner og batterier må ikke bortskaffes som almindeligt husholdningsaffald
	<b>Hilti</b> Lithium-ion-batteri





### 1.2.3 Symboler i illustrationer

Følgende symboler anvendes på illustrationer:

<b>2</b>	Disse tal henviser til den pågældende illustration i begyndelsen af denne brugsanvisning.
3	Nummereringen udtrykker arbejdsstrinnenes rækkefølge på illustrationen og kan afvige fra arbejdsstrinnene i teksten.
11	Positionsnumre anvendes i illustrationen <b>Oversigt</b> og refererer til tallene i symbolforklaringen i afsnittet <b>Produktoversigt</b> .
	Dette symbol skal sikre skærpet opmærksomhed ved omgang med produktet.

## 1.3 Produktspecifikke symboler

### 1.3.1 Symboler på produktet

Følgende symboler anvendes på produktet:

	Brug beskyttelsesbriller
	Brug støvmaske
	Brug sikkerhedstøj

## 1.4 Produktoplysninger

**HILTI**-produkter er beregnet til professionel brug og må kun betjenes, efterses og vedligeholdes af autoriseret og instrueret personale. Dette personale skal i særdeleshed informeres om de potentielle farer, der er forbundet med anvendelsen af denne maskine. Der kan opstå farlige situationer ved anvendelse af produktet og det tilhørende udstyr, hvis det anvendes af personer, der ikke er blevet undervist i dens brug, eller hvis det ikke anvendes korrekt i henhold til forskrifterne i denne brugsanvisning.

Typebetegnelse og serienummer fremgår af typeskiltet.

- ▶ Notér serienummeret i den efterfølgende tabel. Du skal bruge produktoplysningerne ved henvendelser til vores lokale afdeling eller vores serviceværksted.

#### Produktoplysninger

Vandtilførselsapparat	DWP 10
Generation:	01
Serienummer :	

## 2 Sikkerhed

### 2.1 Generelle sikkerhedsanvisninger

**⚠ ADVARSEL** Læs alle sikkerhedsanvisninger, instruktioner, billedtekster og tekniske data på dette produkt.

Opbevar alle sikkerhedsanvisninger og instruktioner til senere brug.

#### Arbejdspladssikkerhed

- ▶ **Sørg for at holde arbejdsområdet ryddeligt og godt oplyst.** Uorden eller uoplyste arbejdsområder øger faren for uheld.
- ▶ Arbejd ikke i eksplosionstruede omgivelser, hvor der er brændbare væsker, gasser eller støv.
- ▶ Sørg for, at produktet ikke kan rulle af sig selv eller falde ned.
- ▶ Transportér ikke produktet med kran eller løfteudstyr. Ved transport skal produktet være trykløst.

#### Personlig sikkerhed

- ▶ **Det er vigtigt at være opmærksom, se, hvad man laver, og bruge produktet fornuftigt. Anvend ikke produktet, hvis du er træt eller påvirket af stoffer, alkohol eller medicin.** Et øjeblikvis uopmærksomhed under brugen af produktet kan medføre alvorlige personskader.





- ▶ **Brug beskyttelsesudstyr, og hav altid beskyttelsesbriller på.** Brug af personligt beskyttelsesudstyr som f.eks. støvmaske, skridsikkert fodtøj, beskyttelseshjelm eller høreværn afhængigt af produktets type og anvendelse nedsætter risikoen for personskader.
- ▶ **Undgå at arbejde i unormale kropstillinger. Sørg for at stå sikkert, mens der arbejdes, og kom ikke ud af balance.**
- ▶ **Brug egnet arbejdstøj. Undgå løse beklædningsgenstande eller smykker. Hold hår, tøj og handsker væk fra dele, der bevæger sig.** Dele, der er i bevægelse, kan gribe fat i løstsiddende tøj, smykker eller langt hår.
- ▶ Overhold de nationale sundheds- og sikkerhedskrav.
- ▶ **Hold løbende øje med manometeret ved pumpning for ikke at overskride det maksimale sprøjetryk.** Før påfyldning, efter brug, før vedligeholdelse, ved afbrydelse af arbejdet og oplagring skal produktet være trykløst.

### Omhyggelig omgang med og brug af produktet

- ▶ Anvend kun produktet og tilbehøret i teknisk fejlfri stand.
- ▶ Foretag aldrig manipulationer eller ændringer på produkt eller tilbehør.
- ▶ **Sørg for, at børn og andre personer holdes væk fra arbejdsområdet, når produktet er i brug.**
- ▶ Produktet må kun anvendes af personer, som er fortrolig med dette, er blevet instrueret i sikker brug af dette og forstår de farer, der udgår fra dette. Produktet er ikke beregnet til børn. Børn skal holdes under opsyn for at sikre, at de ikke leger med produktet.
- ▶ Ved temperaturer under frysepunktet er det vigtigt, at der ikke er vand i produktet. Vand, der fryser, udvider sig og kan medføre skader på produktets dele.
- ▶ **Anvend altid trykluft til at blæse slanger eller ventiler rene med.** På den måde undgås kontakt med sundhedsskadelige stoffer.
- ▶ Produktet må ikke stå i direkte sollys. Sørg for, at produktet ikke opvarmes over den maksimale driftstemperatur. Beskyt produktet mod frost og ammoniak.
- ▶ Anvend kun produktet i forbindelse med vand. Fyld ikke tanken med kemikalier eller andre væsker.
- ▶ Fyld kun produktet med rent vand. Urenheder kan medføre skader på pumpen. Hold tanken fri for sand, boreslam og andre urenheder.
- ▶ Tag hensyn til påvirkning fra omgivelserne. Brug ikke maskinen på steder, hvor der er risiko for brand eller eksplosion.
- ▶ Produkter, der ikke bruges, skal opbevares sikkert. Produkter, som ikke anvendes, skal opbevares på et tørt, højt beliggende eller svært tilgængeligt sted uden for børns rækkevidde.

### Service

- ▶ **Sørg for, at produktet kun repareres af kvalificerede fagfolk, og at der altid benyttes originale reservedele.** Dermed sikres størst mulig sikkerhed for produktet.

## 3 Beskrivelse

### 3.1 Produktoversigt

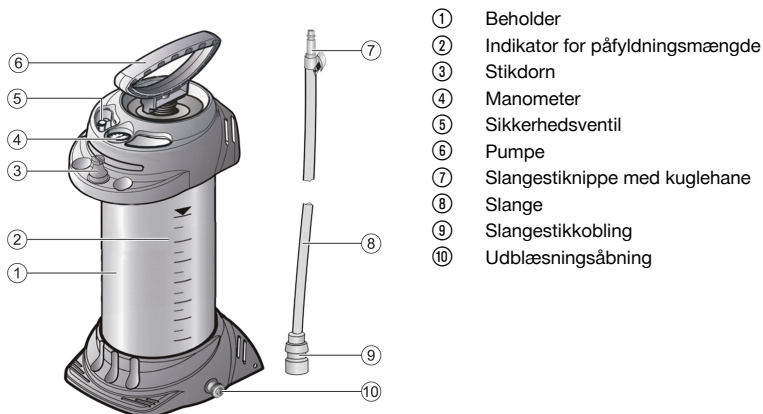

### 3.2 Bestemmelsesmæssig anvendelse

Det beskrevne produkt er en vandtrykbeholder til udbringning af køle- og skyllemidler på boremaskiner, betonsave og vinkelslibere. Til dette anvendes sædvanligvis vand.

### 3.3 Potentiel forkert brug

Dette produkt egner sig ikke til:

- Brandfarlige væsker
- Brintoverilte og lignende iltafgivende midler
- Ætsende stoffer (bestemte desinfektions- og imprægneringsmidler, syrer, lude)
- Ammoniakholdige væsker
- Opløsningsmidler og opløsningsmiddelholdige væsker
- Træge, klæbrige eller restdannende væsker (maling, fedt)
- Anvendelse på fødevarerområdet

Dette produkt må under ingen omstændigheder anvendes:

- sammen med eksterne trykkilder
- til lagring og opbevaring af væsker
- som øjenbad

### 3.4 Leveringsomfang

Beholder med pumpe, slange med tilslutninger, brugsanvisning



Andre systemprodukter, som er godkendt til dit produkt, finder du i **Hilti Store** eller på: [www.hilti.group](http://www.hilti.group)

## 4 Produktegenskaber

Beholderen er fremstillet af stål med polyesterbelægning.

<b>Egenvægt</b>	5,2 kg
<b>Samlet indhold</b>	13 l
<b>Maks. påfyldningsmængde</b>	10 l
<b>Teknisk restmængde</b>	0,03 l
<b>Maks. driftstryk</b>	6 bar
<b>Maks. driftstemperatur</b>	40 °C

## 5 Forberedelse af arbejdet

### 5.1 Samling af vandtilførselsapparat

1. Før du samler apparatet, skal du kontrollere, at beholderen, pumpen og slangen er intakte.
2. Sæt slangen på udgangsåbningen **(1)**.
3. Pump det tomme vandtilførselsapparat op til 2 bar **(2)**.
  - ▶ Trykket må ikke falde mere end 0,5 bar i løbet af 30 minutter!
4. Træk i sikkerhedsventilens røde knap ud for at kontrollere dette **(3)**.
  - ▶ Trykket skal frigøres.

### 5.2 Påfyldning på og forberedelse af vandtilførselsapparatet

1. Træk op i sikkerhedsventilens røde knap, indtil beholderen er trykløs **(1)**.
2. Tryk pumpegrebet ned, og drej det mod uret **(2)**.
  - ▶ Pumpegrebet er låst.
3. Skru pumpen ud af beholderen **(3)**.
4. Fyld vandet i beholderen **(4)**.
5. Kontrollér påfyldningsniveauet på slangen.



6. Før den gennemsigtige slange flere gange op og ned i beholderen **(5)**.



Væskespejlet i slangen og beholderen udlignes. Væskespejlet, som kan ses i slangen, svarer til påfyldningsniveauet i beholderen, som du kan aflæse på skalaen.

7. Skru pumpen i beholderen **(6)**.
8. Tryk pumpegrebet ned, og drej det mod uret **(1)**.
- ▶ Pumpegrebet er frigjort **(2)**.
9. Bring trykket i beholderen **(3)** op på ca. 2 bar.
- ▶ Det maksimale tryk må ikke overskride 6 bar (rød streg på manometeret).
  - ▶ Hvis den maksimale tryk overskrides, aktiveres sikkerhedsventilen og lukker overtrykket ud.
10. Tryk pumpegrebet ned, og drej det mod uret.
- ▶ Pumpegrebet er låst.

## 6 Betjening

### 6.1 Brug

1. Forbind vandtrykbeholderens stikkobling med stikniplen **(1)**.
2. Betjen kuglehanen.
  - ▶ Væsketilførslen begynder.
  - ▶ Væskemængden kan reguleres via kuglehanen.
3. Pump efter, hvis trykket falder under 1 bar **(2)**.
4. Hvis beholderen er tom, skal den fyldes op 44.

### 6.2 Efter brug

1. Træk op i sikkerhedsventilens røde knap, indtil beholderen er trykløs.
2. Luk kuglehanen, og adskil stikkobling og stiknippel **(1)**.
3. Lås pumpegrebet.
4. Skru pumpen ud af beholderen.
5. Tøm det resterende vand ud af beholderen.
6. Tør vandtilførselsapparatet af med en fugtig klud.
7. Vikl slangen omkring beholderen, og sæt stikkoblingen på vandtilførselsapparatets stikdorn **(2)**.
8. Opbevar vandtilførselsapparatet på et tørt og frostfrit sted beskyttet mod solstråler i forbindelse med tørring og opbevaring.

## 7 Vedligeholdelse og pleje

### 7.1 Pleje- og vedligeholdelsesarbejde

1. Kontrollér apparatet regelmæssigt.
  - ▶ Vi anbefaler en udvendig kontrol hvert 2. år og en indvendig kontrol hvert 5. år samt en styrkeprøve udført af en fagmand hvert 10. år.
2. Adskil pumpen [1], og smør O-ringen [a] og manchetten [b] med fedt.
3. Udfør altid dette vedligeholdelsesarbejde efter 50 ganges brug, dog mindst én gang om året!



Anvend kun originale reservedele og forbrugsmaterialer af hensyn til en sikker drift. Reservedele, forbrugsmaterialer og tilbehør til dit produkt, som vi har godkendt, finder du i dit **Hilti Store Center** eller under: **www.hilti.group**.

## 8 Fejlafhjælpning

Ved fejl, som ikke fremgår af denne tabel, eller som du ikke selv kan afhjælpne, beder vi dig om at kontakte **Hilti Service**.



## 8.1 Fejltabel

Fejl	Mulig årsag	Løsning
Der opbygges ikke noget tryk i vandtilførselsapparatet	Pumpen er ikke skruet fast	► Skru pumpen ordentligt i.
	O-ringen på pumpen er defekt	► Få maskinen repareret af <b>Hilti Service</b> .
	Manchetten er defekt	► Få maskinen repareret af <b>Hilti Service</b> .
Der trænger væske ud af pumpen øverst	Ventilskiven er tilsmudset eller defekt	► Rengør ventilskiven, eller lad <b>Hilti Service</b> reparere apparatet.
Sikkerhedsventilen udløses for tidligt	Sikkerhedsventilen er defekt	► Få instrumentet repareret af <b>Hilti Service</b> .
Manometret viser ikke noget beholdertryk	Manometret er defekt	► Få maskinen repareret af <b>Hilti Service</b> .

## 9 Bortskaffelse

Dette produkt må ikke bortskaffes som almindeligt affald!

**Hilti** produkter er i vid udstrækning fremstillet af genvundne materialer. Materialerne skal dog sorteres, før de kan genvindes. I mange lande kan du aflevere dine udtjente produkter til **Hilti**, som derefter genvinder dem. Spørg **Hiltis** kundeservice eller din forhandler.

## 10 Producentgaranti

- Hvis du har spørgsmål vedrørende garantibetingelserne, bedes du henvende dig til din lokale **Hilti**-partner.

## 11 Yderligere oplysninger

Yderligere oplysninger vedrørende betjening, teknik, miljø og recycling finder du under følgende link: [qr.hilti.com/manual/?id=247636](http://qr.hilti.com/manual/?id=247636)

Dette link finder du også sidst i dokumentationen som QR-kode.

## 12 Producentinformation

Produkterne HILTI DWP10 i serien 3585 opfylder kravene i Rådets direktiv 2014/68/EU om trykbærende udstyr og er CE-mærkede.

Hvis du har spørgsmål vedrørende garantibetingelserne, bedes du henvende dig til din lokale **Hilti**-partner.

# Originalbrugsanvisning

## 1 Anvisningar om bruksanvisning

### 1.1 Om denna bruksanvisning

- **Varning!** Innan du använder produkten ska du se till att du har läst och förstått den bruksanvisning som medföljer produkten, inklusive instruktioner, säkerhets- och varningsanvisningar, bilder och specifikationer. Gör dig särskilt förtrogen med alla anvisningar, säkerhets- och varningsanvisningar, bilder, specifikationer samt beståndsdelar och funktioner. Vid underlåtenhet att göra detta finns fara för elstötar, brand och/eller allvarliga personskador. Spara bruksanvisningen med alla anvisningar, säkerhets- och varningsanvisningar för senare användning.
- **HILTI**-produkter är avsedda för professionella användare och får endast användas, underhållas och repareras av auktoriserad, utbildad personal. Personalen måste vara särskilt informerad om de risker som finns. Produkten och dess tillbehör kan utgöra en risk om den används på ett felaktigt sätt av utbildad personal eller inte används enligt föreskrifterna.



- Den bifogade bruksanvisningen motsvarar den aktuella tekniska nivån vid tidpunkten för tryckningen. Du hittar alltid den senaste versionen online på Hiltis produktsida. Följ länken eller QR-koden i denna bruksanvisning, som är markerad med symbolen .
- Produkten bör endast överlämnas till andra personer tillsammans med denna bruksanvisning.

## 1.2 Teckenförklaring

### 1.2.1 Varningar

Varningarna är till för att varna för risker i samband med användning av produkten. Följande riskindikeringar används:

#### FARA

##### FARA !

- ▶ Anger överhängande risker som kan leda till svåra personskador eller dödsolycka.

#### VARNING

##### VARNING !

- ▶ Anger potentiella risker som kan leda till svåra personskador eller dödsfall.

#### FÖRSIKTIGHET

##### FÖRSIKTIGHET !

- ▶ Används för att uppmärksamma om en potentiell risksituation som kan leda till skador på person eller utrustning.

### 1.2.2 Symboler i bruksanvisningen

I den här bruksanvisningen används följande symboler:

	Observera bruksanvisningen
	Anmärkningar och annan praktisk information
	Hantering av återvinningsbara material
	Elverktyg och batterier får inte kastas i hushållssoporna
	Hilti Litiumjonbatteri
	Hilti Batteriladdare

### 1.2.3 Symboler i bilderna

Följande symboler används i bilder:

	Dessa siffror hänvisar till motsvarande bild i början av bruksanvisningen.
	Numreringen återger ordningsföljden hos arbetsmomenten på bilden och kan skilja sig från arbetsmomenten i texten.
	På bilden <b>Översikt</b> används positionsnummer som hänvisar till siffrorna i teckenförklaringen i avsnittet <b>Produktöversikt</b> .
	Det här tecknet används när du bör vara särskilt uppmärksam vid hantering av produkten.

## 1.3 Produktspecifika symboler

### 1.3.1 Symboler på produkten

Följande övriga symboler används på produkten:

	Använd skyddsglasögon
--	-----------------------





Använd andningsskydd



Använd skyddskläder

## 1.4 Produktinformation

**HILTI**-produkter är avsedda för professionella användare och får endast användas, underhållas och repareras av auktoriserad, utbildad personal. Personalen måste vara särskilt informerad om de risker som finns. Produkten och dess tillbehör kan utgöra en risk om den används på ett felaktigt sätt av utbildad personal eller inte används enligt föreskrifterna.

Typbeteckning och serienummer anges på typskylten.

- ▶ Använd av serienummer som anges i följande tabell. Du behöver produktuppgifterna när du kontaktar vår återförsäljare eller serviceverkstad.

### Produktdetaljer

Vattentillförselanordning	DWP 10
Generation:	01
Serienummer:	

## 2 Säkerhet

### 2.1 Allmänna säkerhetsanvisningar

**⚠ WARNING** Läs noga igenom alla säkerhetsföreskrifter, anvisningar, avbildningar och tekniska data som medföljer denna produkt.

Förvara alla säkerhetsföreskrifter och anvisningar på ett säkert ställe för framtida användning.

#### Säker arbetsmiljö

- ▶ **Håll arbetsområdet rent och väl belyst.** Oordning eller bristfällig belysning på arbetsplatsen kan leda till olyckor.
- ▶ Arbeta inte i explosiva miljöer, där det finns brännbar vätska, gas, eller damm.
- ▶ Säkerställ att produkten inte kan rulla iväg eller ramla omkull.
- ▶ Förflytta inte produkten med kran eller lyftdon. Se till att produkten är trycklös under transport.

#### Personsäkerhet

- ▶ **Var uppmärksam, fokusera på det du gör och använd produkten med förnuft. Använd aldrig produkten om du är trött eller påverkad av droger, alkohol eller medicin.** En kort sekund av bristande uppmärksamhet när du arbetar med produkten kan leda till att du skadar dig själv eller någon annan svårt.
- ▶ **Bär alltid personlig skyddsutrustning och skyddsglasögon.** Genom att använda personlig skyddsutrustning som t.ex. dammskyddsmask, halkfria säkerhetsskor, hjälm eller hörselskydd, beroende på vilken produkt du använder och till vad, minskar du risken för kroppsskada.
- ▶ **Undvik en onormal kroppshållning. Se till att du står stadigt och håller balansen.**
- ▶ **Bär lämpliga kläder. Bär inte löst hängande kläder eller smycken. Håll håret, kläderna och handskarna på avstånd från rörliga delar.** Löst hängande kläder, smycken och långt hår kan dras in av roterande delar.
- ▶ Följ bestämmelserna i nationella hälso- och säkerhetsbestämmelser.
- ▶ **Håll alltid ett öga på manometern medan du pumpar för att inte överskrida det maximala spruttrycket.** Produkten måste vara trycklös vid påfyllning, efter användning, före underhållsarbeten, vid avbrott i arbetet samt vid förvaring.

#### Denna produkt ska hanteras och användas med försiktighet

- ▶ Använd endast produkten och dess tillbehör om den är fullt funktionsduglig.
- ▶ Produkten eller dess tillbehör får inte byggas om eller ändras.
- ▶ **Håll barn och obehöriga personer på betryggande avstånd under arbetet med produkten.**
- ▶ Produkten får endast användas av personer som vet hur den ska användas och som har fått lära sig att använda den på ett säkert sätt och känner till vilka risker det finns med att använda den. Produkten är inte avsedd för barn. Håll barn under uppsikt för att garantera att de inte leker med produkten.
- ▶ Kontrollera vid temperaturer under 0 °C att inget vatten är kvar i produkten. Vatten som fryser expanderar och kan skada verktygets delar.



- ▶ **Använd alltid tryckluft för att blåsa ur slangar och ventiler.** Därmed undviker du kontakt med hälsovådliga ämnen.
- ▶ Lämna inte produkten i solen. Se till att produkten inte värms till mer än max. drifttemperatur. Skydda produkten mot frost och ammoniak.
- ▶ Använd alltid produkten tillsammans med vatten. Fyll inte tanken med kemikalier eller andra vätskor.
- ▶ Fyll endast produkten med rent vatten. Föroreningar kan skada pumpen. Håll tanken fri från sand, borrhslam och andra föroreningar.
- ▶ Ta hänsyn till omgivningen. Använd inte produkten där det finns risk för brand eller explosioner.
- ▶ Förvara produkten på en säker plats när den inte används. Produkter som inte används bör förvaras på en torr, högt belägen eller låst plats utom räckhåll för barn.

### Service

- ▶ **Låt endast kvalificerad fackpersonal reparera produkten och se till att inget annat än originalreservdelar används.** Detta garanterar att produktens säkerhet upprätthålls.

## 3 Beskrivning

### 3.1 Produktöversikt

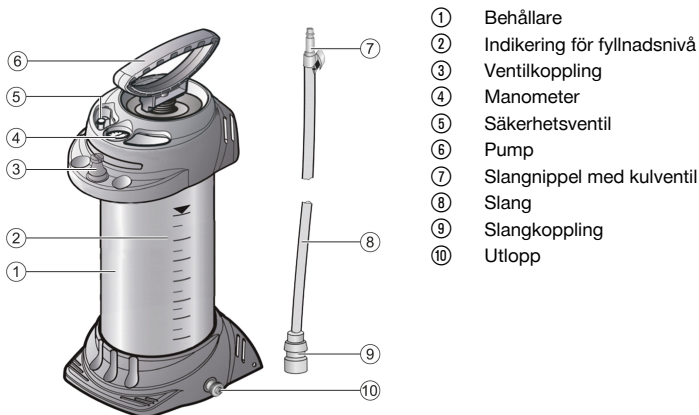

### 3.2 Avsedd användning

Produkten som beskrivs här är en vattentrycksbehållare för tillförsel av kyl- och spolvätska till borrvarktyg, betongsågar eller kapmaskiner. Till detta används vanligtvis vatten.

### 3.3 Möjlig felanvändning

Denna produkt är inte avsedd för:

- brandfarliga vätskor
- väteperoxid och liknande medel som avger syrgas
- frätande ämnen (särskilda desinfektions- och impregneringsmedel, syror, alkali)
- ammoniakhaltiga vätskor
- lösningsmedel och lösningsmedelshaltiga vätskor
- viskösa, klibbiga eller trögflytande vätskor (färger, fett)
- användning inom livsmedelsindustrin

Denna produkt får under inga omständigheter användas:

- med främmande tryckkällor
- för lagring av vätskor
- som ögondusch



### 3.4 Leveransinnehåll

Behållare med pump, slang med anslutningar, bruksanvisning



Dessutom finns fler systemprodukter för din produkt både i närmaste **Hilti Store** och på nätet: [www.hilti.group](http://www.hilti.group)

## 4 Produktegenskaper

Behållaren är tillverkad av stål med polyesterbeläggning.

<b>Tomvikt</b>	5,2 kg
<b>Totalt innehåll</b>	13 l
<b>Maximal påfyllningsmängd</b>	10 l
<b>Teknisk restmängd</b>	0,03 l
<b>Maximalt drifttryck</b>	6 bar
<b>Maximal drifttemperatur</b>	40 °C

## 5 Förberedelser för arbete

### 5.1 Hopsättning av vattentillförselanordningen

1. Innan du sätter ihop enheten, kontrollera att behållaren, pumpen och slangen inte är trasiga.
2. Anslut slangen till utloppet (1).
3. Pumpa upp den tomma vattentillförselanordningen till 2 bar (2).
  - ▶ Inom loppet av 30 min får trycket inte sjunka mer än 0,5 bar!
4. Dra upp säkerhetsventilens röda knapp för att kontrollera detta (3).
  - ▶ Trycket måste släppas ut.

### 5.2 Fylla på och förbereda vattentillförselanordning

1. Dra upp den röda knoppen på säkerhetsventilen tills behållaren är trycklös. (1)
2. Tryck ner pumphandtaget och vrid det moturs (2).
  - ▶ Pumphantaget är låst.
3. Skruva ur pumpen ur behållaren (3).
4. Fyll på vatten i behållaren (4).
5. Kontrollera fyllnadsnivån på slangen.
6. För den genomskinliga slangen uppifrån och ned vid behållaren flera gånger (5).



Vätskenivån i slangen och behållaren jämnar ut sig. Den vätskenivå som syns i slangen motsvarar då fyllnadsnivån i behållaren, som du kan läsa av på skalan.

7. Skruva i pumpen i behållaren (6).
8. Tryck ner pumphandtaget och vrid det medurs (1).
  - ▶ Pumphantaget är upplåst (2).
9. Skapa tryck (ca 2 bar) i behållaren (3).
  - ▶ Maxtrycket får inte överskrida 6 bar (röda strecket på manometern).
  - ▶ Om maxtrycket överskrids aktiveras säkerhetsventilen och släpper ut övertrycket.
10. Tryck ner pumphandtaget och vrid det moturs.
  - ▶ Pumphantaget är säkrat.

## 6 Användning

### 6.1 Användning

1. Anslut vattentrycksbehållarens koppling med nippeln (1).
2. Aktivera kulventilen.
  - ▶ Vätsketillförseln påbörjas.
  - ▶ Vätskeflödet kan regleras via kulventilen.





3. Om trycket faller under 1 bar måste du pumpa igen (2).
4. Fyll på behållaren ifall den är tom 50.

## 6.2 Efter användning 3

1. Dra upp den röda knoppen på säkerhetsventilen tills behållaren är trycklös.
2. Stäng kulventilen och koppla ifrån kopplingen och nippeln (1).
3. Säkra pumphandtaget.
4. Skruva ur pumpen ur behållaren.
5. Töm ur restvattnet ur behållaren.
6. Torka av vattentillförselanordningen med en fuktig trasa.
7. Vira slangen runt behållaren och sätt kopplingen på vattentillförselanordningens ventilkoppling (2).
8. Låt vattentillförselanordningen torka och förvara den i ett torrt utrymme skyddat från direkt solljus och frost.

## 7 Underhåll och skötsel

### 7.1 Skötsel- och underhållsarbete 7

1. Inspektera enheten regelbundet.
  - ▶ Vi rekommenderar en yttre inspektion vartannat år och en invärdig inspektion var femte år. Därutöver rekommenderar vi ett hållfasthetsprov utfört av en sakkunnig var tionde år
2. Ta isär pumpen [1] och smörj i O-ringen [a] och manschetten [b] med fett.
3. Utför alltid detta underhållsarbete efter 50 timmars användning, dock minst en gång om året!



Använd endast originalreservdelar och förbrukningsmaterial för säker drift. Godkända reservdelar, förbrukningsmaterial och tillbehör till din produkt från oss hittar du i närmaste **Hilti Store** eller på: [www.hilti.group](http://www.hilti.group).

## 8 Felsökning

Kontakta **Hilti Service** om det uppstår ett fel som inte finns med i den här tabellen eller som du inte lyckas åtgärda på egen hand.

### 8.1 Tabell över störningar

Fel	Möjlig orsak	Lösning
Det byggs inte upp något tryck i vattentillförselanordningen	Pumpen är inte fastskruvad	▶ Skruva fast pumpen.
	O-ringen på pumpen är defekt	▶ Låt <b>Hilti Service</b> reparera produkten.
	Manschetten är defekt	▶ Låt <b>Hilti Service</b> reparera produkten.
Det tränger ut vätska ur pumpens ovansida	Ventilskivan är smutsig eller defekt	▶ Rengör ventilskivan eller låt <b>Hilti Service</b> reparera enheten.
Säkerhetsventilen öppnas för tidigt	Säkerhetsventilen är defekt	▶ Låt <b>Hilti Service</b> reparera produkten.
Manometern visar inget tryck i behållaren	Manometern är defekt	▶ Låt <b>Hilti Service</b> reparera produkten.

## 9 Avfallshantering

Produkten får inte slängas i hushållssoporna!

**Hilti**-produkter är till stor del tillverkade av återvinningsbara material. En förutsättning för återvinning är att materialen separeras på rätt sätt. I många länder tar **Hilti** tillbaka din gamla enhet för återvinning. Fråga **Hilti** kundservice eller din säljare.



## 10 Tillverkargaranti

---

- ▶ Vänd dig till din lokala **Hilti**-representant om du har frågor om garantivillkoren.

## 11 Ytterligare information

---

Ytterligare information om drift, teknik, miljö och återvinning hittar du via följande länk: [qr.hilti.com/manual/?id=247636](http://qr.hilti.com/manual/?id=247636)

Länken finns också som en QR-kod i slutet av dokumentationen.

## 12 Tillverkarens information

---

Produkten HILTI DWP10 i serien 3585 uppfyller kraven i Tryckkärlsdirektivet 2014/68/EU och är CE-märkt. Vänd dig till din lokala **Hilti**-representant om du har frågor om garantivillkoren.

# Original bruksanvisning

## 1 Informasjon om bruksanvisningen

---

### 1.1 Om denne bruksanvisningen

- **Advarsel!** Før du tar i bruk produktet må du sørge for å ha lest og forstått den medfølgende bruksanvisningen, herunder instruksjonene, sikkerhets- og varselinformasjon, illustrasjoner og spesifikasjoner. Gjør deg særlig kjent med alle instruksjoner, sikkerhets- og varselinformasjon, illustrasjoner, spesifikasjoner samt deler og funksjoner. Ved manglende overholdelse er det fare for elektrisk støt, brann og/eller for alvorlige personskader. Oppbevar bruksanvisningen med alle instruksjoner, sikkerhets- og varselinformasjon for senere bruk.
- **HILTI**-produkter er laget for profesjonell bruk og må kun brukes, vedlikeholdes og repareres av kyndig personale. Dette personalet må informeres spesielt om eventuelle farer som kan oppstå. Produktet og tilleggsutstyret kan utgjøre en fare hvis det betjenes av ukvalifisert personale eller ikke brukes på tiltenkt måte.
- Den medfølgende bruksanvisningen er i tråd med det aktuelle tekniske nivået på trykkesidspunktet. Du finner alltid den mest oppdaterte versjonen på nettet på Hiltis produktside. Følg lenken eller QR-koden i denne bruksanvisningen, merket med symbolet .
- Pass på at bruksanvisningen følger med produktet når det overlates til andre personer.

### 1.2 Symbolforklaring

#### 1.2.1 Farehenvisninger

Farehenvisninger advarer mot farer under håndtering av produktet. Følgende signalord brukes:

 **FARE**

**FARE !**

- ▶ For en umiddelbart truende fare som kan føre til alvorlige personskader eller død.
- 

 **ADVARSEL**

**ADVARSEL !**

- ▶ Varsler en mulig fare som kan føre til alvorlige personskader eller død.
- 

 **FORSIKTIG**

**FORSIKTIG !**

- ▶ Varsler om en mulig farlig situasjon som kan føre til personskade eller materiell skade.
- 

#### 1.2.2 Symboler i bruksanvisningen

Følgende symboler benyttes i denne bruksanvisningen:



	Følg bruksanvisningen
	Bruksanvisninger og andre nyttige opplysninger
	Håndtering av resirkulerbare materialer
	Ikke kast elektriske apparater eller batterier i husholdningsavfallet
	<b>Hilti</b> li-Ion-batteri
	<b>Hilti</b> Lader

### 1.2.3 Symboler i illustrasjoner

Følgende symboler brukes i illustrasjonene:

	Disse tallene viser til illustrasjonen i begynnelsen av denne bruksanvisningen.
	Nummereringen angir rekkefølgen for arbeidstrinnene på bildet og kan avvike fra arbeidstrinnene i teksten.
	Posisjonsnumrene brukes i illustrasjonen <b>Oversikt</b> og henviser til numrene på teksten i avsnittet <b>Produktoversikt</b> .
	Dette symbolet betyr at håndtering av produktet krever stor grad av oppmerksomhet.

## 1.3 Produktavhengige symboler

### 1.3.1 Symboler på produktet

Følgende symboler brukes på produktet:

	Bruk vernebriller
	Bruk støvmaske
	Bruk personlig verneutstyr

## 1.4 Produktinformasjon

**HILTI**-produkter er laget for profesjonell bruk og må kun brukes, vedlikeholdes og repareres av kyndig personale. Dette personalet må informeres om eventuelle farer som kan oppstå. Produktet og tilleggsutstyret kan utgjøre en fare hvis det betjenes av ukvalifisert personale eller det benyttes feil.

Typebetegnelse og serienummer står på typeskiltet.

- Skriv inn serienummeret i tabellen nedenfor. Du trenger produktspesifikasjonene ved henvendelser til Hiltis representant eller servicesenter.

#### Produktspesifikasjoner

Vanntilførselsapparat	DWP 10
Generasjon:	01
Serienummer:	

## 2 Sikkerhet

### 2.1 Generelle sikkerhetsanvisninger

**⚠ ADVARSEL** Les alle sikkerhetsanvisninger, instruksjer, illustrasjoner og tekniske data som produktet er utstyrt med.

Ta vare på alle sikkerhetsanvisninger og instruksjoner for fremtidig bruk.

#### Sikkerhet på arbeidsplassen

- **Hold arbeidsområdet rent og godt opplyst.** Rotete eller dårlig belyste arbeidsområder kan føre til ulykker.



- ▶ Ikke arbeid i eksplosjonsfarlige omgivelser der det befinner seg brennbare væsker, gasser eller støv.
- ▶ Påse at produktet ikke kan rulle eller falle ned.
- ▶ Ikke transporter produktet med kran eller løftemidler. Under transport må produktet være trykkløst.

### **Personsikkerhet**

- ▶ **Vær oppmerksom, pass på hva du gjør og gå fornuftig frem under arbeidet med produktet. Ikke bruk produktet når du er trøtt eller påvirket av narkotika, alkohol eller medikamenter.** Et øyeblikks uoppmerksomhet ved bruk av produktet kan være nok til å forårsake alvorlige personskader.
- ▶ **Bruk alltid personlig verneutstyr og vernebriller.** Bruk av personlig verneutstyr som støvmaske, sklisikre vernesko, vernehjelm eller hørselsvern – avhengig av type produkt og bruken av det – reduserer risikoen for personskader.
- ▶ **Unngå uhensiktsmessige arbeidsposisjoner. Sørg for at du står støtt og i balanse til enhver tid.**
- ▶ **Bruk egnede klær. Ikke bruk vide klær eller smykker. Hold hår, tøy og hansker unna deler som beveger seg.** Løstsittende tøy, smykker eller langt hår kan komme inn i deler som beveger seg.
- ▶ Overhold de nasjonale helse- og sikkerhetskravene.
- ▶ **Følg alltid med på manometeret under pumping for ikke å overskride det maksimale sprøytetrykket.** Produktet må være trykkløst før fylling, etter bruk, før vedlikeholdsarbeider, ved avbrudd i arbeidet og ved lagring.

### **Aktsom håndtering og bruk av produktet**

- ▶ Bruk produktet og tilbehøret bare i teknisk feilfri stand.
- ▶ Ikke foreta manipulering eller endring av produktet eller tilbehør.
- ▶ **Hold barn og andre personer på sikker avstand mens produktet brukes.**
- ▶ Produktet skal bare brukes av personer som er fortrolig med det, har fått opplæring i sikker bruk og forstår farene ved bruk av det. Barn skal ikke bruke produktet. Barn må holdes under oppsikt for å passe på at de ikke leker med produktet.
- ▶ Ved temperaturer under frysepunktet må du sørge for at det ikke er vann i produktet. Vann som fryser til is kan forårsake skader på apparatkomponenter som følge av ekspansjon.
- ▶ **Benytt alltid trykkluft til å blåse gjennom slanger eller ventiler.** Dermed unngår du kontakt med helsefarlige stoffer.
- ▶ Ikke la produktet stå i solen. Kontroller at produktet ikke varmes opp over den maksimale drifts-temperaturen. Beskytt produktet mot frost og ammoniakk.
- ▶ Bruk produktet bare sammen med vann. Ikke fyll tanken med kjemikalier eller andre væsker.
- ▶ Fyll produktet kun med rent vann. Urenheter kan forårsake skader på pumpen. Hold tanken fri for sand, boreslam og andre urenheter.
- ▶ Ta hensyn til påvirkning fra omgivelsene. Ikke bruk apparatet på steder der det er brann- eller eksplosjonsfare.
- ▶ Oppbevar produkter som ikke er i bruk på en sikker måte. Når produktet ikke er i bruk, skal det oppbevares på et tørt, høyt plassert eller avlåst sted, utenfor barns rekkevidde..

### **Service**

- ▶ **Produktet skal bare repareres av kvalifisert fagpersonale og kun med originale reservedeler.** Slik opprettholdes produktets sikkerhet.



### 3 Beskrivelse

#### 3.1 Produktoversikt

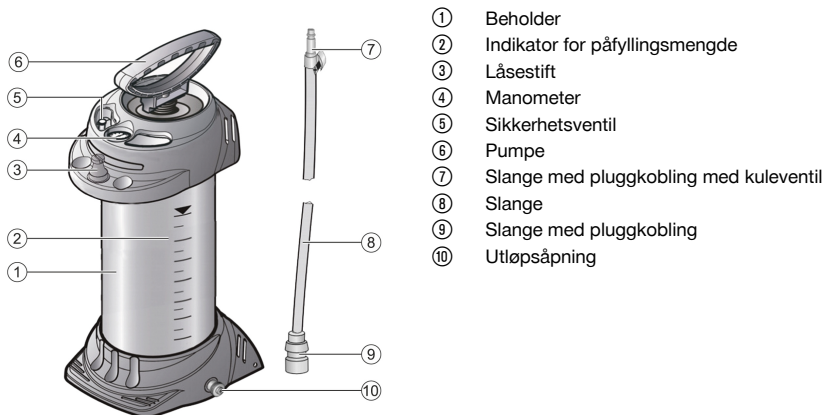

- ① Beholder
- ② Indikator for påfyllingsmengde
- ③ Låsestift
- ④ Manometer
- ⑤ Sikkerhetsventil
- ⑥ Pumpe
- ⑦ Slange med pluggkobling med kuleventil
- ⑧ Slange
- ⑨ Slange med pluggkobling
- ⑩ Utløpsåpning

#### 3.2 Forskriftsmessig bruk

Produktet som er beskrevet her, er en vanntrykkbeholder for tilførsel av kjøle- og skyllevæske ved bruk av bormaskiner, betongsager og vinkelslipere. Til dette brukes det som regel vann.

#### 3.3 Mulig feilbruk

Dette produktet er ikke egnet til:

- Antennelige væsker
- Vannstoffperoksid og lignende midler som avgir oksygen
- Etsende stoffer (diverse desinfeksjons- og impregneringsmidler, syrer, lut)
- Ammoniakkholdige væsker
- Løsemidler og løsemiddelholdige væsker
- Seige, klebrige væsker og væsker som etterlater bunnfall (farger, fett)
- Bruk i næringsmiddelsektoren

Dette produktet skal ikke under noen omstendighet brukes:

- med eksterne trykkilder
- til lagring og oppbevaring av væsker
- som øyevann

#### 3.4 Dette inngår i leveransen:

Beholder med pumpe, slange med tilkoblinger, bruksanvisning



I tillegg finner du godkjente systemprodukter til produktet hos nærmeste **Hilti Store** eller under: [www.hilti.group](http://www.hilti.group)

### 4 Produktegenskaper

Beholderens materiale består av polyesterbelagt stål.

<b>Tomvekt</b>	5,2 kg
<b>Totalt volum</b>	13 ℓ
<b>Maksimal påfyllingsmengde</b>	10 ℓ
<b>Teknisk restmengde</b>	0,03 ℓ



Maksimalt driftstrykk	6 bar
Maksimal driftstemperatur	40 °C

## 5 Klargjøring for arbeid

### 5.1 Sette sammen vanntilførselsapparatet

1. Kontroller at beholder, pumpe og slange ikke er skadet før sammenstillingen.
2. Sett slangen på utløpsåpningen **(1)**.
3. Pump opp vanntilførselsapparatet til 2 bar **(2)**.
  - ▶ Trykket må ikke synke mer enn 0,5 bar i løpet av 30 minutter!
4. Trekk i den røde knappen på sikkerhetsventilen for å kontrollere **(3)**.
  - ▶ Trykket må slippes ut.

### 5.2 Fylle på og klargjøre vanntilførselsapparatet

1. Trekk opp den røde knappen på sikkerhetsventilen til beholderen er trykløs **(1)**.
2. Trykk ned pumpehåndtaket og dreii det mot urviserne **(2)**.
  - ▶ Pumpehåndtaket er låst.
3. Skru pumpen ut av beholderen **(3)**.
4. Fyll vann på beholderen **(4)**.
5. Kontroller påfyllingsnivået på slangen.
6. Før den gjennomsiktige slangen flere ganger ovenfra og ned ved beholderen **(5)**.



Væskeniivået i slangen og beholderen utjevnes. Det væskeniivået som vises i slangen, tilsvarer påfyllingsnivået i beholderen, som du kan lese av på skalaen.

7. Skru pumpen inn i beholderen **(6)**.
8. Trykk pumpehåndtaket ned og dreii det med urviserne **(1)**.
  - ▶ Pumpehåndtaket er låst opp **(2)**.
9. Generer et trykk på ca. 2 bar i beholderen **(3)**.
  - ▶ Det maksimale trykket må ikke være høyere enn 6 bar (rød strek på manometeret).
  - ▶ Hvis det maksimale trykket overskrides, utløses sikkerhetsventilen og slipper ut overtrykket.
10. Trykk ned pumpehåndtaket og dreii det mot urviserne.
  - ▶ Pumpehåndtaket er låst.

## 6 Betjening

### 6.1 Bruk

1. Koble vanntrykkbeholderens pluggkobling sammen med pluggnippelen **(1)**.
2. Aktiver kuleventilen.
  - ▶ Væsketilførselen starter.
  - ▶ Væskemengden kan reguleres ved hjelp av kuleventilen.
3. Etterpump hvis trykket synker under 1 bar **(2)**.
4. Når beholderen er tom, må du etterfylle den  56.

### 6.2 Etter bruk

1. Trekk opp den røde knappen på sikkerhetsventilen til beholderen er trykløs.
2. Lukk kuleventilen og koble fra hverandre pluggkobling og pluggnippel **(1)**.
3. Lås pumpehåndtaket.
4. Skru pumpen ut av beholderen.
5. Tøm det gjenværende vannet ut av beholderen.
6. Tørk av vanntilførselsapparatet med en fuktig klut.
7. Vikle slangen rundt beholderen, og sett pluggkoblingen på låsestiften til vanntilførselsapparatet **(2)**.
8. Oppbevar vanntilførselsapparatet slik at det tørker, og lagre det i tørre og frostfrie omgivelser, beskyttet mot solstråling.



## 7 Pleie og vedlikehold

### 7.1 Stell og vedlikehold

- Kontroller apparatet regelmessig med hensyn til feil.
  - Vi anbefaler utvendig kontroll annethvert år og innvendig kontroll hvert 5. år, og dessuten en fasthetskontroll av en sakkyndig hver 10. år
- Ta pumpen fra hverandre [1], og smør litt fett på O-ringene [a] og mansjette [b].
- Dette vedlikeholdsarbeidet skal utføres etter 50 gangers bruk, men minst en gang i året!



Av hensyn til sikkerheten må du bare bruke originale reservedeler og forbruksmaterialer. Reservedeler, forbruksmaterialer og tilbehør til produktet, som er godkjent av oss, finner du hos **Hilti Store** eller under: [www.hilti.group](http://www.hilti.group).

## 8 Feilsøking

Ved feil som ikke står i denne tabellen eller som du selv ikke kan rette opp, må du kontakte **Hilti Service**.

### 8.1 Feilsøkingstabell

Feil	Mulig årsak	Løsning
Det bygges ikke opp trykk i vanntilførselsapparatet	Pumpen er ikke fastskrudd	► Skru pumpen godt fast.
	O-ringene på pumpen er defekt	► Få maskinen reparert av <b>Hilti service</b> .
	Mansjette er defekt	► Få maskinen reparert av <b>Hilti service</b> .
Væsken trenger ut av pumpen på oversiden	Ventilskiven er skitten eller defekt	► Rengjør ventilskiven, eller få apparatet reparert av <b>Hilti service</b> .
Sikkerhetsventilen utløses for tidlig	Sikkerhetsventilen er defekt	► Få maskinen reparert av <b>Hilti service</b> .
Manometeret viser ikke noe beholdertrykk	Manometeret er defekt	► Få maskinen reparert av <b>Hilti service</b> .

## 9 Avhending

Kast aldri dette produktet i husholdningsavfallet!

**Hilti** maskiner er i stor grad laget av resirkulerbart materiale.. En forskriftsmessig materialsortering er en forutsetning for resirkulering. I mange land tar **Hilti** ditt gamle apparat tilbake for gjenvinning. Spør **Hilti service** eller forhandleren.

## 10 Produsentgaranti

- Når det gjelder spørsmål om garantibetingelser, ber vi deg kontakte din lokale **Hilti**-partner.

## 11 Ytterligere informasjon

Du finner mer informasjon om betjening, teknologi, miljø og resirkulering under følgende lenke: [qr.hilti.com/manual/?id=247636](http://qr.hilti.com/manual/?id=247636)

Denne lenken finner du også som QR-kode bakerst i dokumentasjonen.

## 12 Produsentopplysninger

Produktene **HILTI DWP10** i serien 3585 oppfyller kravene i direktivet for trykkapparater 2014/68/EU og er utstyrt med CE-merking.

Når det gjelder spørsmål om garantibetingelser, ber vi deg kontakte din lokale **Hilti**-partner.



# Alkuperäiset ohjeet

## 1 Tämän käyttöohjeen tiedot

### 1.1 Tästä käyttöohjeesta

- **Varoitus!** Ennen tuotteen käyttämistä varmista, että olet lukenut ja ymmärtänyt tuotteen mukana toimitetun käyttöohjeen ja sen sisältämät ohjeet, neuvot sekä turvallisuus- ja varoitushuomautukset, kuvat ja tekniset erittelyt. Perehdy etenkin kaikkiin ohjeisiin, turvallisuus- ja varoitushuomautuksiin, kuviin, teknisiin erittelyihin sekä tuotteen osiin ja toimintoihin. Ellei määräyksiä, ohjeita ja neuvoja noudateta, aiheutuu sähköiskun, tulipalon ja/tai vakavien vammojen vaara. Säilytä käyttöohje ja kaikki ohjeet sekä turvallisuus- ja varoitushuomautukset myöhempää käyttötarvetta varten.
- **HILTI** -tuotteet on tarkoitettu ammattikäyttöön, ja niitä saa käyttää, huoltaa tai korjata vain valtuutettu, koulutettu henkilö. Käyttäjän pitää olla hyvin perillä käyttöön liittyvistä vaaroista. Tuote ja sen varusteet saattavat aiheuttaa vaaratilanteita, jos kokemattomat henkilöt käyttävät tuotetta ohjeiden vastaisesti tai muutoin asiattomasti.
- Oheinen käyttöohje vastaa tekniikan tasoa painatushetkellä. Katso uusin versio internetistä Hiltin tuotesivustolta. Sinne pääset tässä käyttöohjeessa olevasta linkistä tai QR-koodilla, joka on merkitty symbolilla
- Varmista, että tämä käyttöohje on mukana, kun luovutat tuotteen toiselle henkilölle.

### 1.2 Merkkien selitykset

#### 1.2.1 Varoitushuomautukset

Varoitushuomautukset varoittavat tuotteen käyttöön liittyvistä vaaroista. Seuraavia varoitustekstejä käytetään:

#### VAKAVA VAARA

##### VAKAVA VAARA !

- ▶ Varoittaa uhkaavasta vaaratilanteesta, josta voi seurauksena olla vakava loukkaantuminen tai jopa kuolema.

#### VAARA

##### VAARA !

- ▶ Varoittaa mahdollisesta vaarasta, josta voi seurauksena olla vakava loukkaantuminen tai kuolema.

#### VAROITUS

##### HUOMIO !

- ▶ Varoittaa mahdollisesta vaaratilanteesta, josta voi seurata loukkaantuminen tai aineellinen vahinko.

#### 1.2.2 Symbolit käyttöohjeessa

Tässä käyttöohjeessa käytetään seuraavia symboleita:

	Noudata käyttöohjetta
	Toimintaohjeita ja muuta hyödyllistä tietoa
	Kierrätyskelpoisten materiaalien käsittely
	Älä hävitä sähkölaitteita ja akkuja tavallisen sekajätteen mukana
	<b>Hilti</b> Litiumioniakku
	<b>Hilti</b> Laturi

#### 1.2.3 Symbolit kuvissa

Kuvissa käytetään seuraavia symboleita:

- 2** Nämä numerot viittaavat vastaavaan kuvaan tämän käyttöohjeen alussa.





3	Numerointi kertoo työvaiheiden järjestyksen kuvissa ja saattaa poiketa numeroinnista tekstissä.
	Kohtanumeroita käytetään kuvassa <b>Yleiskuva</b> , ja ne viittaavat kuvatekstien numerointiin kappaleessa <b>Tuoteyhteenveto</b> .
	Tämän merkin tarkoitus on kiinnittää erityinen huomiosi tuotteen käyttöön ja käsittelyyn.

### 1.3 Tuotekohtaiset symbolit

#### 1.3.1 Symbolit tuotteessa

Tuotteessa käytetään seuraavia symboleita:

	Käytä suojalaseja
	Käytä hengityssuojainta
	Käytä suojavaatteita

### 1.4 Tuotetiedot

**HILTI** -tuotteet on tarkoitettu ammattikäyttöön, ja niitä saa käyttää, huoltaa tai korjata vain valtuutettu, koulutettu henkilö. Käyttäjän pitää olla hyvin perillä käyttöön liittyvistä vaaroista. Tuote ja sen varusteet saattavat aiheuttaa vaaratilanteita, jos kokemattomat henkilöt käyttävät tuotetta ohjeiden vastaisesti tai muutoin asiattomasti.

Tyypimerkinnän ja sarjanumeron löydät tyyppikilvestä.

- Kirjoita sarjanumero oheiseen taulukkoon. Tuotteen tiedot tarvitaan, jos esität kysymyksiä myynti- tai huoltoedustajallemme.

#### Tuotetiedot

Vedensyöttölaite	DWP 10
Sukupuoli:	01
Sarjanumero:	

## 2 Turvallisuus

### 2.1 Yleiset turvallisuusohjeet

**VAROITUS** Lue kaikki tähän tuotteeseen liittyvät turvallisuus- ja käyttöohjeet ja tekniset tiedot ja tutustu myös kuviin.

Säilytä kaikki turvallisuus- ja käyttöohjeet huolellisesti vastaisen varalle.

#### Työpaikan turvallisuus

- **Pidä työskentelyalue siistinä ja hyvin valaistuna.** Työpaikan epäjärjestys ja valaisemattomat työalueet voivat johtaa tapaturmiin.
- Älä tee työtä räjähdysvaarallisessa ympäristössä, jossa on palavia nesteitä, kaasuja tai pölyjä.
- Varmista, ettei tuote pääse liikkumaan tai putoamaan.
- Älä kuljeta tuotetta nosturilla tai nostovälineitä käyttäen. Kuljetettaessa tuotteen pitää olla paineeton.

#### Henkilöturvallisuus

- **Ole valpas, kiinnitä huomiota työskentelyysi ja noudata tervettä järkeä tuotetta käyttäessäsi. Älä käytä tuotetta, jos olet väsynyt tai huumeiden, alkoholin tai lääkkeiden vaikutuksen alaisena.** Tuotetta käytettäessä hetkellinenkin varomattomuus saattaa aiheuttaa vakavia vammoja.
- **Käytä henkilökohtaisia suojavarusteita ja aina suojalaseja.** Henkilökohtaiset suojavarusteet, kuten hengityssuojain, pitäväpohjaiset turvajalkineet, kypärä ja kuulosuojaimet, pienentävät oikein käytettyinä tuotteen käyttötilanteista aiheutuvaa loukkaantumisaavaa.
- **Vältä vaikeita työskentelyasentoja. Varmista aina tukeva seisoma-asento ja tasapaino.**
- **Käytä työohsi soveltuvia vaatteita. Älä käytä löysiä työvaatteita tai koruja. Pidä hiukset, vaatteet ja käsineet loitolla liikkuvista osista.** Väljät vaatteet, korut ja pitkät hiukset voivat takertua liikkuviin osiin.
- Noudata kansallisia terveys- turvallisuusmääräyksiä.



- **Pumpattaessa tarkkaile koko ajan painemittaria, jotta suurin sallittu ruiskutuspainne ei ylitä.** Tuotteen pitää olla paineeton ennen tuotteen täyttämistä, käytön jälkeen, ennen tuotteen huoltotöitä, töiden taukojen aikana ja tuotteen varastoinnin aikana.

### Tuotteen huolellinen käsittely ja käyttö

- Käytä vain tuotetta ja lisävarusteita, jotka ovat teknisesti moitteettomassa kunnossa.
- Älä koskaan tee tuotteeseen tai lisävarusteisiin minkäänlaisia muutoksia.
- **Pidä lapset ja sivulliset loitolla tuotetta käytettäessä.**
- Tuotetta saavat käyttää vain henkilöt, jotka ovat perehtyneet sen käyttöön ja jotka on koulutettu sen turvalliseen käyttöön ja jotka ymmärtävät sen käytöstä aiheutuvat vaarat. Tuotetta ei ole tarkoitettu lasten käyttöön. Lapsia on valvottava ja on varmistettava, etteivät he leiki tuotteella.
- Jos lämpötila voi laskea pakkasen puolelle, varmista, ettei tuotteeseen jää vettä. Veden jääytymisestä aiheutuva laajentuminen voi vaurioittaa laitteen osia.
- **Käytä letkujen tai venttiilin tyhjäksi puhaltamiseen aina paineilmaa.** Siten estetä vaarallisten aineiden kanssa kosketuksiin joutumiseen.
- Älä jätä tuotetta auringonpaisteeseen. Varmista, ettei tuotteen lämpötila nouse suurinta sallittua käyttölämpötilaa suuremmaksi. Varjele tuotetta pakkaselta ja ammoniakilta.
- Käytä tuotteessa vain vettä. Älä täytä säiliöön kemikaaleja tai muita nesteitä.
- Täytä tuotteeseen vain puhdasta vettä. Epäpuhtaudet voivat vaurioittaa pumpppua. Pidä säiliö puhtaana hiekasta, porauslietteestä ja muista epäpuhtauksista.
- Ota ympäristötekijät huomioon. Älä käytä laitetta paikoissa, joissa on tulipalo- tai räjähdysvaara.
- Säilytä tuote aina turvallisessa paikassa. Kun tuotetta ei käytetä, säilytä se kuivassa paikassa korkealla tai lukitussa paikassa lasten ulottumattomissa.

### Huolto

- **Anna vain koulutettujen ammattihenkilöiden korjata tuote ja hyväksy korjauksiin vain alkuperäisiä varaosia.** Siten varmistat tuotteen turvallisuuden säilymisen.

## 3 Kuvaus

### 3.1 Tuoteyhteenveto

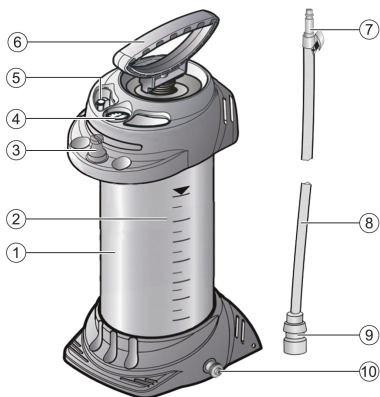

- ① Säiliö
- ② Täyttömäärän näyttö
- ③ Tuurna
- ④ Painemittari
- ⑤ Turventiili
- ⑥ Pumppu
- ⑦ Letkun liitosnipa jossa hana
- ⑧ Letku
- ⑨ Letkuliitin
- ⑩ Poislaskuaukko

### 3.2 Tarkoituksenmukainen käyttö

Tässä kuvattu tuote on painevesisäiliö porauslaitteiden, betonisahojen ja katkaisulaikkakoneiden yhteydessä käytettäville jäähdytys- ja huuhtelunesteille. Yleensä nesteenä käytetään vettä.

### 3.3 Mahdollinen väärä käyttö

Tämä tuote ei sovellu seuraaville:

- Herkästi syttyvät nesteet
- Vetyperoksidi ja vastaavat happea luovuttavat aineet
- Syövyttävät aineet (tietty desinfiointi- ja kyllästysaineet, hapot, emäkset)



- Ammoniakkia sisältävät nesteet
- Liuotinaineet ja liuotinaineita sisältävät nesteet
- Sitkaat, liimamaiset tai sakkoja muodostavat nesteet (maalit, rasvat)
- Eiintarvikkeisiin liittyvä käyttö

Tätä tuotetta ei missään tapauksessa saa käyttää:

- Ulkopuolisella paineilmalähteellä
- Nesteiden varastointiin ja säilytykseen
- Silmäsuihkuna

### 3.4 Toimituksen sisältö

Säiliö ja pumppu, letku liittimiseen, käyttöohje



Muita tälle tuotteelle hyväksytyjä järjestelmätuotteita löydät **Hilti Store** -liikkeestä tai nettiosoitteesta: [www.hilti.group](http://www.hilti.group)

## 4 Tuotteen ominaisuudet

Säiliön materiaali on polyesteripinnoitettu teräs.

<b>Omapaino</b>	5,2 kg
<b>Kokonaistilavuus</b>	13 ℓ
<b>Suurin sallittu täyttömäärä</b>	10 ℓ
<b>Tekninen jäännösmäärä</b>	0,03 ℓ
<b>Suurin sallittu käyttöpaine</b>	6 bar
<b>Suurin sallittu käyttölämpötila</b>	40 °C

## 5 Työkohteen valmistelu

### 5.1 Vedensyöttölaitteen kokoaminen

1. Ennen kokoamista tarkasta, ettei säiliössä, pumpussa ja letkussa ole vaurioita.
2. Liitä letku pois-laskuaukkoon **(1)**.
3. Pumppua tyhjäan vedensyöttölaitteeseen 2 baarin paine **(2)**.
  - ▶ Paine ei saa 30 minuutin kuluessa laskea yli 0,5 baaria!
4. Tarkastukseksi vedä turvaventtiilin punaisesta nupista **(3)**.
  - ▶ Paineen pitää poistua.

### 5.2 Vedensyöttölaitteen täyttö ja valmistelu

1. Vedä turvaventtiilin punaisesta nupista niin kauan, että säiliö on paineeton **(1)**.
2. Paina pumpun kahvaa alaspäin ja kierrä vastapäivään **(2)**.
  - ▶ Pumpun kahva on lukittu.
3. Kierrä pumppu irti säiliöstä **(3)**.
4. Täytä vesi säiliöön **(4)**.
5. Tarkasta täyttömääräkorkeus letkusta.
6. Ohjaa läpinäkyvä letku useita kertoja säiliössä ylhäältä alas **(5)**.



Nestemääräkorkeus letkussa ja säiliössä yhdenmukaistuvat. Letkussa näkyvä nestepinta vastaa sitten säiliön täyttömääräkorkeutta, jonka voit lukea asteikolta.

7. Kierrä pumppu kiinni säiliöön **(6)**.
8. Paina pumpun kahvaa alaspäin ja kierrä myötäpäivään **(1)**.
  - ▶ Pumpun kahvan lukitus on avattu **(2)**.
9. Tuota säiliöön noin 2 baarin paine **(3)**.
  - ▶ Paine ei saa ylittää 6 baaria (punainen viiva painemittarissa).
  - ▶ Jos suurin sallittu paine ylittyy, turvaventtiili laukeaa ja päästää ylipaineen pois.
10. Paina pumpun kahvaa alaspäin ja kierrä vastapäivään.
  - ▶ Pumpun kahva on lukittu.



## 6 Käyttö

### 6.1 Käyttö

1. Liitä painevesisäiliön liitin liitosnipaan (1).
2. Avaa hana.
  - ▶ Nesteen tulo alkaa.
  - ▶ Virtausmäärää voit säätää hanalla.
3. Pumppaa lisää, jos paine laskee alle 1 baariin (2).
4. Kun säiliö on tyhjentynyt, täytä se 61.

### 6.2 Käytön jälkeen

1. Vedä turvaventtiilin punaisesta nupista niin kauan, että säiliö on paineeton.
2. Sulje hana ja irrota liitin liitosnipasta (1).
3. Lukitse pumpun kahva.
4. Kierrä pumppu irti säiliöstä.
5. Tyhjennä loppu vesi pois säiliöstä.
6. Pyyhi vedensyöttöyksikkö kostealla kankaalla.
7. Kiedo letku säiliön ympärille ja kiinnitä liitin vedensyöttölaitteen tuurnaan (2).
8. Sijoita vedensyöttölaite kuivamista ja varastointia varten kuivaan sekä auringonvalolta ja pakkaselta suojattuun paikkaan.

## 7 Huolto ja hoito

### 7.1 Hoito- ja kunnossapitotyöt

1. Tarkasta laite säännöllisin välein.
  - ▶ Suositamme tekemään 2 vuoden välein ulkoisen ja 5 vuoden välein sisäisen tarkastuksen, ja 10 vuoden välein paineastian lujuustarkastuksen. Tarkastukset on annettava pätevän asiantuntijan tehtäväksi.
2. Pura pumppu [1] ja rasvaa O-rennas [a] sekä kumisuojaus [b].
3. Tee nämä huoltotyöt aina 50 käyttökerran jälkeen ja vähintään kerran vuodessa!



Käyttöturvallisuuden varmistamiseksi käytä vain alkuperäisiä varaosia ja käyttömateriaaleja. Tälle tuotteelle hyväksytyjä varaosia, kulutusmateriaaleja ja lisävarusteita löydät **Hilti Store** -liikkeestä tai osoitteesta: [www.hilti.group](http://www.hilti.group).

## 8 Apua häiriötilanteisiin

Häiriöissä, joita ei ole kuvattu tässä taulukossa tai joita et itse pysty poistamaan, ota yhteys **Hilti**-huoltoon.

### 8.1 Häiriötilannetaulukko

Häiriö	Mahdollinen syy	Ratkaisu
Vedensyöttölaiteessa ei synny painetta	Pumppua ei ole kierretty kunnolla kiinni	▶ Kierrä pumppu kunnolla kiinni.
	Pumpun O-rennas rikki	▶ Korjauta laite <b>Hilti</b> -huollossa.
	Kumisuojaus rikki	▶ Korjauta laite <b>Hilti</b> -huollossa.
Nestettä vuotaa ylhäältä pumpusta	Venttiililevy likaantunut tai rikki	▶ Puhdista venttiililevy tai toimita laite korjattavaksi <b>Hilti</b> -huoltoon.
Turvaventtiili päästää paineen ulos liian aikaisin	Turvaventtiili rikki	▶ Korjauta laite <b>Hilti</b> -huollossa.
Painemittari ei näytä säiliön painetta	Painemittari rikki	▶ Korjauta laite <b>Hilti</b> -huollossa.



## 9 Hävittäminen

Tätä tuotetta ei saa hävittää tavallisen sekajätteen mukana!

**Hilti**-laitteet ja -koneet on pääosin valmistettu kierrätyskelpoisista materiaaleista. Kierrätyksen edellytys on materiaalien asianmukainen lajittelu. Useissa maissa **Hilti** ottaa vanhat koneet ja laitteet vastaan kierrätystä ja hävitystä varten. Lisätietoja saat **Hilti**-huollosta tai -edustajalta.

## 10 Valmistajan myöntämä takuu

- ▶ Jos sinulla on takuuehtoihin liittyviä kysymyksiä, ota yhteys paikalliseen **Hilti**-edustajaan.

## 11 Lisätietoja

Lisätietoa käytöstä, tekniikasta, ympäristöstä ja kierrätyksestä saat seuraavan linkin kautta: [qr.hilti.com/manual/?id=247636](http://qr.hilti.com/manual/?id=247636)

Sama linkki on myös QR-koodina dokumentaation lopussa.

## 12 Valmistajatiedot

Mallisarjan 3585 tuotteet HILTI DWP10 täyttävät painelaitedirektiivin 2014/68/EU vaatimukset, ja niissä on CE-merkki.

Jos sinulla on takuuehtoihin liittyviä kysymyksiä, ota yhteys paikalliseen **Hilti**-edustajaan.

# Originaalkasutusjuhend

## 1 Andmed kasutusjuhendi kohta

### 1.1 Käesoleva käsitsemisjuhendi kohta

- **Hoiatus!** Enne toote kasutamist veenduge, et olete tootele lisatud kasutusjuhendi, sealhulgas juhised, ohutus- ja hoiatusviited, joonised ja spetsifikatsioonid, läbi lugenud ja sellest aru saanud. Tutvuge eriti kõigi juhiste, ohutus- ja hoiatusviidete, jooniste, spetsifikatsioonide ning komponentide ja funktsioonidega. Selle eiramisel esineb elektrilöögi, tulekahju ja/või raskete vigastuste oht. Hoidke kasutusjuhend koos kõigi juhiste, ohutus- ja hoiatusviidetega hilisemaks kasutamiseks alles.
- tooted on ette nähtud professionaalsele kasutajale ja neid tohivad käsitseda, hooldada ja korras hoida ainult volitatud ja asjaomase väljaõppega isikud. Nimetatud personal peab olema teadlik kõikidest kaasnevatest ohtudest. Seade ja sellega ühendatavad abivahendid võivad osutada ohtlikuks, kui neid ei kasutata nõuetekohaselt või kui nendega töötab vastava väljaõppeta isik.
- Lisatud kasutusjuhend vastab tehnika käesolevale tasemele trükki andmise ajal. Uusima versiooni leiata alati veebist Hilti toote leheküljelt. Järgige selleks sümboliga tähistatud linki või QR-koodi käesolevas kasutusjuhendis.
- Andke toode teistele edasi ainult koos käesoleva kasutusjuhendiga!

### 1.2 Märkide selgitus

#### 1.2.1 Hoiatused

Hoiatused annavad märku toote kasutamisel tekkivatest ohtudest. Kasutatakse järgmisi märksõnu:



**OHT**

**OHT!**

- ▶ Võimalikud ohtlikud olukorrad, mis võivad põhjustada kasutaja raskeid kehavigastusi või hukkamist.



**HOIATUS**

**HOIATUS!**

- ▶ Võimalik ohtlik olukord, mis võib põhjustada kasutaja raskeid kehavigastusi või hukkamist.



## ETTEVAATUST

### ETTEVAATUST !

- ▶ Võimalikud ohtlikud olukorrad, mis võivad põhjustada kehavigastusi või varalist kahju.

#### 1.2.2 Sümbolid kasutusjuhendis

Käesolevas kasutusjuhendis kasutatakse järgmisi sümboleid:

	Järgige kasutusjuhendit
	Soovitused seadme kasutamiseks ja muu kasulik teave
	Taaskasutatavate materjalide käsitsemine
	Elektrilisi tööriistu ja akusid ei tohi visata olmejäätmete hulka
	<b>Hilti</b> Li-Ion-aku
	<b>Hilti</b> Laadimisseade

#### 1.2.3 Joonistel kasutatud sümbolid

Joonistel kasutatakse järgmisi sümboleid.

	Numbrid viitavad vastavatele joonistele kasutusjuhendi juhendi alguses.
	Numeratsioon kajastab tööetappide järjekorda pildi kujul ja võib tekstis kirjeldatud tööetappidest kõrvale kalduda.
	Positsiooninumbreid kasutatakse joonisel <b>Ülevaade</b> ja need viitavad selgituste numbritele lõigus <b>Toote ülevaade</b> .
	See märk näitab, et toote käsitsemisel tuleb olla eriti tähelepanelik.

### 1.3 Tootepõhised sümbolid

#### 1.3.1 Sümbolid tootel

Tootel kasutatakse järgmisi sümboleid:

	Kasutage kaitseprille
	Kandke kerget respiraatorit
	Kandke kaitseriietust

#### 1.4 Tooteinfo

**HILTI** tooted on ette nähtud professionaalsele kasutajale ja neid tohivad käsitseta, hooldada ja korras hoida ainult volitatud ja asjaomase väljaõppega isikud. Nimetatud personal peab olema teadlik kõikidest kaasnevatest ohtudest. Seade ja sellega ühendatavad abivahendid võivad osutada ohtlikuks, kui neid ei kasutata nõuetekohaselt või kui nendega töötab vastava väljaõppeta isik.

Tüübitähis ja seerianumber on tüübisildil.

- ▶ Kandke seerianumber järgmisse tabelisse. Andmeid toote kohta vajate meie esindusele või hooldekeskusele päringute esitamisel.

##### Tooteinfo

Veetoiteseade	DWP 10
Generatsioon:	01
Seerianumber:	



## 2 Ohutus

### 2.1 Üldised ohutusnõuded

**⚠ HOIATUS** Lugege läbi kõik tootega kaasas olevad ohutusnõuded, juhised, joonised ja tehnilised andmed.

**Hoidke kõik ohutusnõuded ja juhised edaspidiseks kasutamiseks alles.**

#### Ohutus töökohal

- ▶ **Hoidke oma töökoht puhas ja valgustage seda korralikult.** Korrastamata ja valgustamata töökoht võib põhjustada õnnetusi.
- ▶ Ärge tehke töid plahvatusohtlikus keskkonnas, milles esineb süttimisohulikke vedelikke, gaase või tolmu.
- ▶ Veenduge, et seade ei saaks paigalt ära veereda ega alla kukkuda.
- ▶ Ärge transportige toodet kraana küljes ega tõstevahendite abil. Toode tuleb transportimiseks rõhu alt vabastada.

#### Isikuohutus

- ▶ **Olge tähelepanelik, jälgige oma tegevust ning toimige seadmega töötades kaalutletult. Ärge kasutage seadet juhul, kui olete väsinud või narkootikumide, alkoholi või ravimite mõju all.** Hetkeline tähelepanematus seadme kasutamisel võib põhjustada raskeid vigastusi.
- ▶ **Kandke isiklikke kaitsevahendeid ja alati kaitseprille.** Isikukaitsevahendite, näiteks tolmumaski, libisemiskindlate turvajalatsite, kaitsekiivri või kuulmiskaitsevahendite kandmine - sõltuvalt elektrilise tööriista tüübist ja seadme - vähendab vigastuste ohtu.
- ▶ **Vältige ebatavalist tööasendit. Võtke stabiilne tööasend ja säilitage kogu aeg tasakaal.**
- ▶ **Kandke sobivat rõivastust. Ärge kandke laiu riideid ega ehteid! Hoidke juuksed, rõivad ja kindad seadme liikuvatest osadest eemal.** Lotendavad riided, ehted ja pikad juuksed võivad sattuda seadme liikuvate osade vahele.
- ▶ Järgige riigis kehtivaid tervise- ja ohutusnõudeid.
- ▶ **Pidage pumpamise käigus silmas manomeetrit, et vältida maksimaalse lubatud pihustusrõhu ületamist.** Seade peab enne täitmist, pärast kasutamist, enne hooldustöid, töökatkestuste ja ladustamise ajal olema rõhu alt vabastatud.

#### Seadme hoolikas käsitsemine ja kasutamine

- ▶ Kasutage seadet ja tarvikuid ainult siis, kui nende tehniline seisukord on veatu.
- ▶ Seadet ei tohi mingil viisil muuta ega ümber ehitada.
- ▶ **Seadme kasutamise ajal hoidke lapsed ja teised inimesed eemal.**
- ▶ Seadet ei tohi kasutada isikud, kes ei tunne seadet, kes ei ole saanud väljaõpet seadme ohutu kasutamise kohta ja kes ei mõista seadmega seotud ohte. Seadet ei tohi kasutada lapsed. Hoidke lastel silm peal veendumaks, et nad seadmega ei mängiks.
- ▶ Allapoolse külmumispunkti jäävate temperatuuride puhul jälgige seda, et tootesse ei jääks vett. Külmunud vesi võib põhjustada seadme osade paisumisest tingitud kahjustusi.
- ▶ **Kasutage voolikute või ventiilide läbipuhumiseks alati suruõhku.** Nii väldite kokkupuudet tervist kahjustavate ainetega.
- ▶ Ärge jätke seadet pikemaks ajaks päikesevalguse kätte. Veenduge, et toode ei kuumeneks üle lubatud töötemperatuuri. Kaitske toodet jäätumise ja lämmastiku eest.
- ▶ Kasutage tootes ainult vett. Ärge täitke paaki kemikaalide või muude vedelikega.
- ▶ Täitke toodet ainult puhta veega. Mustus võib pumpa kahjustada. Veenduge, et paagis ei oleks liiva, puurimisest tingitud muda ega muud mustust.
- ▶ Arvestage ümbritseva keskkonna mõjudega. Ärge kasutage seadet tule- või plahvatusohtlikus keskkonnas.
- ▶ Hoidke kasutusel mitteolevat seadet ohutus kohas. Kasutusvälisel ajal hoidke seadet kuivas, kõrgel asuvas või lukustatud ja lastele kättesaamatus kohas.

#### Hooldus

- ▶ **Laske seadet remontida ainult kvalifitseeritud spetsialistidel, kes kasutavad originaalvaruosi.** See tagab seadme püsivalt ohutu töö.



### 3 Kirjeldus

#### 3.1 Toote ülevaade

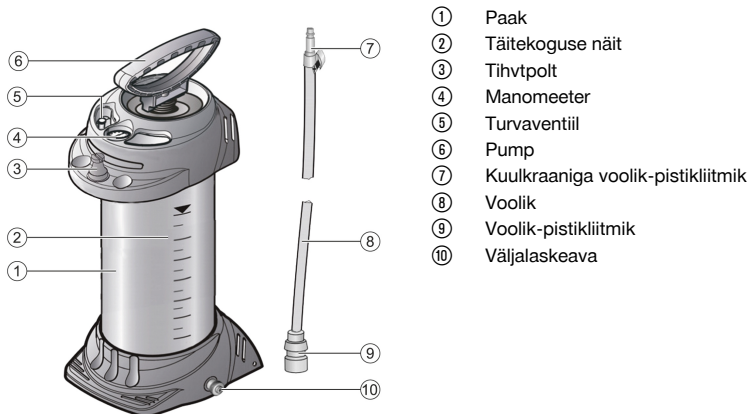

- ① Paak
- ② Täitekoguse näit
- ③ Tihvtpolt
- ④ Manomeeter
- ⑤ Turventiil
- ⑥ Pump
- ⑦ Kuulkraaniga voolik-pistikliitmik
- ⑧ Voolik
- ⑨ Voolik-pistikliitmik
- ⑩ Väljalaskeava

#### 3.2 Sihipärane kasutamine

Eelkirjeldatud toode on veesurvepaak, mis on mõeldud puurtrellide, betoonisaagide või nurklihvijate jahutus- ja loputusvee väljutamiseks. Enamasti kasutatatakse selleks vett.

#### 3.3 Võimalik väärkasutus

Toode ei ole mõeldud:

- süttivad vedelikud
- vesinikperoksiid ja sarnased, hapnikku eraldavad ained
- söövitavad ained (teatud desinfitseerimis- ja immutusvahendid, happed, leelised)
- ammoniaagisisaldusega vedelikud
- lahustid ja lahusteid sisaldavad vedelikud
- tihked, kleepuvad või jääke tekitavad vedelikud (värvid, määrded)
- kasutust toiduainevaldkonnas

Seda toodet ei tohi mingil juhul kasutada:

- võõraste rõhuallikatega
- vedelike hoiustamiseks ja säilitamiseks
- silmade loputuseks

#### 3.4 Tarnekomplekt

Pumbaga mahuti, ühendustega voolik, kasutusjuhend



Muud süsteemitooded leiata müügiesindusest **Hilti Store** või veebisaidilt: [www.hilti.group](http://www.hilti.group)

### 4 Toote omadused

Paagi materjaliks on polüesterkihiga teras.

<b>Tühimass</b>	5,2 kg
<b>Kogumaht</b>	13 ℓ
<b>Max täitekogus</b>	10 ℓ
<b>Tehniline jääkkogus</b>	0,03 ℓ





Max töörõhk	6 bar
Max töötemperatuur	40 °C

## 5 Töö ettevalmistamine

### 5.1 Veetoiteseadme kokkupanek

1. Veenduge enne kokkupanekut, et paak, pump ja voolik oleks kahjustamata.
2. Ühendage voolik väljalaskeavaga **(1)**.
3. Pumbake tühi veetoiteseade 2-baarise rõhu alla **(2)**.
  - ▶ Rõhk ei tohi 30 minuti jooksul langeda enam kui 0,5 bar võrra!
4. Tõmmage kontrollimiseks turventiili punast nuppu **(3)**.
  - ▶ Rõhk peab välja pääsema.

### 5.2 Veega täitmise seadme täitmine ja ettevalmistamine

1. Tõmmake turventiili punasest peast senikaua üles, kuni mahuti ei ole enam rõhu all **(1)**.
2. Vajutage pumba käepidet alla ja pöörake seda vastupäeva **(2)**.
  - ▶ Pumba käepide on lukustatud.
3. Kruvige pump mahutilt maha **(3)**.
4. Täitke mahuti veega **(4)**.
5. Kontrollige voolikul täitetaseme näitu.
6. Viige läbipaistvat voolikut mahutis mitu korda ülalt alla **(5)**.



Vedelikutase voolikus ja paagis ühtlustuvad. Voolikus nähtav vedelikutase vastab nüüd paagi täitekõrgusele, mida saate skaalalt lugeda.

7. Keerake pump mahutile tagasi **(6)**.
8. Vajutage pumba käepidet alla ja pöörake pumba käepidet päripäeva **(1)**.
  - ▶ Pumba käepide on avatud **(2)**.
9. Tekitage mahutis umbes 2-baarine rõhk **(3)**.
  - ▶ Max rõhk ei tohi ületada 6 bar (punane triip manomeetrial).
  - ▶ Kui max rõhk on ületatud, aktiveerub turventiil, mis laseb ülerõhu välja.
10. Suruge pumba käepidet alla ja keerake seda kellaosuti liikumise vastassuunas.
  - ▶ Nüüd on pumba käepide lukus.

## 6 Käsitsemine

### 6.1 Kasutus

1. Ühendage vee survemahuti pistikühendus sisendnipliga **(1)**.
2. Keerake kuulkraani.
  - ▶ Algab vee juurdevool.
  - ▶ Veekogust saab reguleerida kuulkraanist.
3. Pumbake rõhku juurde, kui rõhutase langeb alla 1 baari **(2)**.
4. Kui mahuti saab tühjaks, täitke seda 67.

### 6.2 Pärast kasutust

1. Tõmmake turventiili punast nuppu üles ja hoidke seni, kuni paak on rõhuvaba.
2. Ühendage kuulkraan ning eraldage pistikühendus ja pistiknippel **(1)**.
3. Lukustage pumba käepide.
4. Kruvige pump lahti ja võtke paagi seest välja.
5. Eemaldage paagist jääkvesi.
6. Pühkige veetoiteseade niiske lapiga puhtaks.
7. Kerige voolik mahuti ümber ja ühendage pistikühendus veetoiteseadme pistikvarrega **(2)**.
8. Hoidke veetoiteseadet läbikuivamise eest ja hoiustage seda kuivas, päikesekiirguse eest kaitstud ja külmumisvabas kohas.



## 7 Hooldus ja korrashoid

### 7.1 Hooldus- ja remonttööd

- Kontrollige seadet regulaarselt.
  - Soovitame kaasata erialaeksperti, kes kontrolliks iga 2 aasta järel seadet väliselt, iga 5 aasta järel seadme sisemust ning iga 10 aasta järel seadme jõudlust.
- Võtke pump lahti [1], määrige rõngastihendit [a] ja mansetti [b].
- Tehke hooldustöid alati pärast 50ndat kasutuskorda, kuid vähemalt üks kord aastas!



Tööohutuse tagamiseks kasutage ainult originaalvaruosi ja -materjale. Teie tootega sobivaid ja meil poolt heakskiidetud varuosad, materjalid ja tarvikud leiate kauplusest **Hilti Store** või veebilehelt: [www.hilti.group](http://www.hilti.group).

## 8 Abi tõrgete puhul

Kui peaks esinema tõrge, mida ei ole järgmises tabelis nimetatud või mida Te ei suuda ise kõrvaldada, pöörduge **Hilti** hooldekeskusse.

### 8.1 Rikketabel

Tõrge	Võimalik põhjus	Lahendus
Veetoiteseadmes ei teki rõhku	Pump ei ole kinni kruvitud	▶ Keerake pumba kruvid tugevasti kinni.
	Pumba rõngastihend defektne	▶ Viige seade <b>Hilti</b> müügiesindusse remonti.
	Mansett defektne	▶ Viige seade <b>Hilti</b> müügiesindusse remonti.
Vesi pressib pumba ülaosas välja	Ventiili seib määrdunud või defektne	▶ Puhastage ventiili seib ja laske seadet remondida <b>Hilti</b> müügiesinduses.
Turvaventiil laseb rõhu liiga vara välja	Turvaventiil defektne	▶ Viige seade <b>Hilti</b> müügiesindusse remonti.
Manomeeter ei näita paagi rõhku	Manomeeter defektne	▶ Viige seade <b>Hilti</b> müügiesindusse remonti.

## 9 Kõrvaldamine

Ärge visake toodet olmeprügisse!

**Hilti** seadmed on valmistatud suures osas taaskasutatavatest materjalidest. Taaskasutuse eelduseks on materjalide korralik sorteerimine. Paljudes riikides võtab **Hilti** kasutatud seadmed tagasi. Lisateavet saate **Hilti** klienditeenindusest või müügiesindusest.

## 10 Tootja garantii

- ▶ Garantiitingimusi puudutavates küsimustes pöörduge oma kohaliku **Hilti** partneri poole.

## 11 Lisateave

Lisateavet käsitsemise, tehnoloogia, keskkonna ja ringlussevõtu kohta leiate: [qr.hilti.com/manual/?id=247636](http://qr.hilti.com/manual/?id=247636)

See link sisaldub ka käesoleva kasutusjuhendi lõpus QR-koodina.

## 12 Tootjainfo

HILTI DWP10 seeria 3585 tooted vastavad surveseadmete direktiivi 2014/68/EL nõuetele ja on tähistatud CE-märgisega.

Kui Teil on garantiitingimuste kohta küsimusi, siis pöörduge kohaliku **Hilti** edasimüüja poole.



# Originālā lietošanas instrukcija

## 1 Informācija par lietošanas instrukciju

### 1.1 Par šo lietošanas instrukciju

- **Brīdinājums!** Pirms sākt izstrādājuma lietošanu, pārlicinieties, ka ir izlasīta un saprasta izstrādājumam pievienotā lietošanas instrukcija, ieskaitot pamācības, drošības norādījumus un brīdinājumus, attēlus un specifikācijas. Īpaši rūpīgi iepazīstieties ar pamācībām, drošības norādījumiem un brīdinājumiem, attēliem un specifikācijām, kā arī sastāvdaļām un funkcijām. Neievērošanas gadījumā pastāv elektriskās strāvas trieciena, aizdegšanās un/vai smagu traumu risks. Rūpīgi uzglabājiet lietošanas instrukciju, ieskaitot visas pamācības, drošības norādījumus un brīdinājumus, turpmākai izmantošanai.
- **HILTI** izstrādājumi ir paredzēti profesionāliem lietotājiem, un to darbināšanu, apkopi un tehniskā stāvokļa uzturēšanu drīkst veikt tikai kvalificēts, atbilstīgi apmācīts personāls. Personālam ir jābūt labi informētam par iespējamajiem riskiem, kas var rasties darba laikā. Izstrādājums un tā papildaprīkojums var radīt bīstamas situācijas, ja to uztic neprofesionālam personālam vai nelieto atbilstīgi nosacījumiem.
- Pievienotā lietošanas instrukcija atbilst aktuālajam tehnikas attīstības līmenim tās sagatavošanas brīdī.. Aktuālā versija vienmēr ir pieejama tiešsaistē, Hilti izstrādājuma lapā. Lai tai piekļūtu izmantojiet šajā lietošanas instrukcijā iekļauto saiti vai kvadrātkodu, kas apzīmēts ar simbolu
- Vienmēr pievienojiet lietošanas instrukciju izstrādājumam, ja tas tiek nodots citai personai.

### 1.2 Apzīmējumu skaidrojums

#### 1.2.1 Brīdinājumi

Brīdinājumi pievērš uzmanību bīstamībai, kas pastāv, strādājot ar izstrādājumu. Tiek lietoti šādi signālvārdi:

**BĪSTAMI!**

**BĪSTAMI!** !

- ▶ Pievērš uzmanību draudošām briesmām, kas var izraisīt smagus miesas bojājumus vai nāvi.

**BRĪDINĀJUMS!**

**BRĪDINĀJUMS!** !

- ▶ Pievērš uzmanību iespējamam apdraudējumam, kas var izraisīt smagas traumas vai pat nāvi.

**IEVĒROT PIESARDZĪBU!**

**UZMANĪBU!** !

- ▶ Norāda uz iespējami bīstamām situācijām, kas var izraisīt traumas vai materiālos zaudējumus.

#### 1.2.2 Simboli lietošanas instrukcijā

Šajā lietošanas instrukcijā tiek izmantoti šādi simboli:

	Ievērojiet lietošanas instrukciju
	Norādījumi par lietošanu un cita noderīga informācija
	Rīcība ar otrreiz pārstrādājamiem materiāliem
	Neizmetiet elektroiekārtas un akumulatorus sadzīves atkritumos.
	<b>Hilti</b> Litija jonu akumulators
	<b>Hilti</b> Lādētājs

#### 1.2.3 Attēlos lietotie simboli

Attēlos tiek lietoti šādi simboli:

	Šis skaitļi norāda uz attiecīgajiem attēliem, kas atrodami šīs lietošanas instrukcijas sākumā.
	Numerācija attēlos atbilst veicamo darbību secībai un var atšķirties no darbību apraksta tekstā.



	<p>11 Pozīciju numuri tiek lietoti attēlā <b>Pārskats</b> un norāda uz leģendas numuriem sadaļā <b>Izstrādājuma pārskats</b>.</p>
	<p>Šī simbola uzdevums ir pievērst īpašu uzmanību izstrādājuma lietošanas laikā.</p>

### 1.3 Simboli atkarībā no izstrādājuma

#### 1.3.1 Simboli uz izstrādājuma

Uz izstrādājuma tiek lietoti šādi simboli:

	Lietojiet aizsargbrilles
	Lietojiet vieglu elpceļu aizsargmasku
	Jāvalkā aizsargtērps

### 1.4 Izstrādājuma informācija

izstrādājumi ir paredzēti profesionāliem lietotājiem, un to darbināšanu, apkopi un tehniskā stāvokļa uzturēšanu drīkst veikt tikai kvalificēts, atbilstīgi apmācīts personāls. Personālam ir jābūt labi informētam par iespējamajiem riskiem, kas var rasties darba laikā. Izstrādājums un tā papildaprīkojums var radīt bīstamas situācijas, ja to uztic neprofesionālam personālam vai nelieto atbilstīgi nosacījumiem.

Iekārtas tipa apzīmējums un sērijas numurs ir norādīti uz identifikācijas datu plāksnītes.

- ▶ Ierakstiet sērijas numuru zemāk redzamajā tabulā. Izstrādājuma dati jānorāda, vērsoties mūsu pārstāvnīcībā vai servisā.

#### Izstrādājuma dati

Ūdens pievades iekārta	DWP 10
Paaudze:	01
Sērijas numurs:	

## 2 Drošība

### 2.1 Vispārīgi drošības norādījumi

**BRĪDINĀJUMS!** Iepazīstieties ar visiem drošības norādījumiem, instrukcijām, attēliem un tehniskajiem parametriem, kas attiecas uz šo izstrādājumu.

**Saglabājiet visus drošības norādījumus un instrukcijas turpmākai lietošanai.**

#### Drošība darba vietā

- ▶ **Uzturiet darba vietā tīrību un kārtību un nodrošiniet labu apgaismojumu.** Nekārtīgā darba vietā vai sliktā apgaismojumā var viegli notikt nelaimes gadījums.
- ▶ Nestrādājiet sprādzienbīstamā vidē, kurā atrodas uzliesmojoši šķidrumi, gāzes vai putekļi.
- ▶ Raugieties, lai izstrādājums nevarētu aizripot vai nokrist.
- ▶ Nelietojiet izstrādājuma pārvietošanai ceļamkrānu vai citas paceļšanas ierīces. Transportēšanas laikā izstrādājumam jābūt atbrīvotam no spiediena.

#### Personiskā drošība

- ▶ **Strādājiet ar izstrādājumu uzmanīgi, darba laikā saglabājiet paškontroli un rīkojieties saskaņā ar veselo saprātu.** Ar izstrādājumu nedrīkst strādāt personas, kas ir nogurušas vai atrodas narkotiku, alkohola vai medikamentu ietekmē. Mirklis neuzmanības darbā ar izstrādājumu var novest pie nopietnām traumām.
- ▶ **Izmantojiet individuālos aizsardzības līdzekļus un darba laikā vienmēr valkājiet aizsargbrilles.** Individuālo aizsardzības līdzekļu (putekļu aizsargmaskas, neslidošu apavu un aizsargķiveres vai ausu aizsargu) lietošana atbilstoši izstrādājuma tipam un veicamā darba raksturam ļauj izvairīties no traumām.
- ▶ **Izvairieties no nedabiskām pozām.** Darba laikā vienmēr saglabājiet līdzsvaru un nodrošinieties pret pasliedēšanu.
- ▶ **Izvēlieties darbam piemērotu apģērbu.** Darba laikā nevalkājiet plandošu apģērbu un rotaslietas. **Netuviniet matus, apģērbu un aizsargcimdus iekārtas kustīgajām daļām.** Plandošas apģērba daļas, rotaslietas un garie mati var iekļerties iekārtas kustīgajās daļās.



- ▶ Ievērojiet jūsu valstī spēkā esošās veselības aizsardzības un drošības prasības.
- ▶ **Sūkņšanas laikā vienmēr vērojiet manometru, lai nodrošinātu, ka netiek pārsniegts maksimālais smidzināšanas spiediens.** Pirms uzpildes, pēc lietošanas, kā arī pirms apkopes darbiem, darba pārtraukumiem un novietošanas glabāšanā izstrādājums jāatbrīvo no spiediena.

### Izstrādājuma rūpīga lietošana un apkope

- ▶ Lietojiet izstrādājumu un tā papildaprīkojumu tikai tad, ja tas ir nevainojamā stāvoklī.
- ▶ Nekādā gadījumā nemēģiniet ietekmēt izstrādājuma vai tā papildaprīkojuma funkcijas vai to pārveidot.
- ▶ **Izstrādājuma lietošanas laikā neļaujiet nepiederošām personām un jo īpaši bērniem tuvoties darba vietai.**
- ▶ Izstrādājumu drīkst lietot tikai personas, kas ir kārtīgi iepazīnušās ar tās funkcijām, instruētas par iekārtas drošu lietošanu un apzinās ar to saistītos riskus. Izstrādājums nav paredzēts bērniem. Bērni jāpieskata, lai nepieļautu, ka tie rotaļājas ar izstrādājumu.
- ▶ Ja temperatūra ir zemāka par nulli, raugieties, lai izstrādājumā nepaliktu ūdens. Sasalstošs ūdens izplešanās rezultātā var izraisīt iekārtas daļu bojājumus.
- ▶ **Vienmēr lietojiet šļūteni var vārstu izpūšanai saspiesto gaisu.** Tādējādi jūs izvairīsieties no saskares ar veselībai kaitīgām vielām.
- ▶ Neļaujiet izstrādājumam atrasties saulē. Raugieties, lai izstrādājums nesakarstu, pārsniedzot maksimālo darba temperatūru. Sargājiet izstrādājumu no sala un amonjaka.
- ▶ Lietojiet izstrādājumu tikai kopā ar ūdeni. Neiepildiet tvertne ķīmiskājiem vai citus šķidrumus.
- ▶ Iepildiet izstrādājumā tikai tīru ūdeni. Netīrumi var izraisīt sūkņa bojājumus. Raugieties, lai tvertne neatrastos smiltis, urbšanas dulķes un citi netīrumi.
- ▶ Ņemiet vērā apkārtējās vides ietekmi. Nelietojiet iekārtu ugunsnedrošā vai sprādzienbīstamā vidē.
- ▶ Ja izstrādājumi netiek lietoti, uzglabājiet tos drošā vietā. Izstrādājumi, kas netiek lietoti, jāglabā sausā, augstu novietotā vai noslēdzamā vietā, kur tiem nevar piekļūt bērni.

### Serviss

- ▶ **Uzdodiet veikt iekārtas remontu tikai kvalificētam personālam, kas izmanto vienīgi oriģinālās rezerves daļas.** Tikai tā ir iespējams saglabāt iekārtas lietošanas drošumu.

## 3 Apraksts

### 3.1 Izstrādājuma pārskats 1

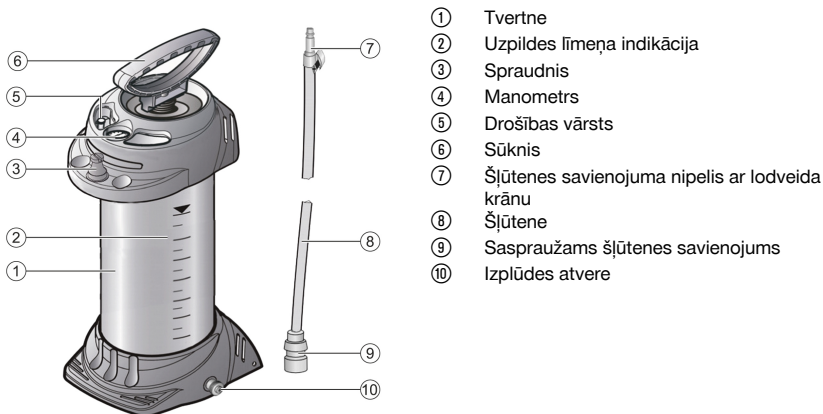

### 3.2 Nosacījumiem atbilstīga lietošana

Šeit aprakstītais izstrādājums ir augstspiediena ūdens tvertne, kas paredzēta dzesēšanas un skalošanas šķidrumu pievadīšanai urbjmašīnām, betona zāģiem vai iekārtām ar abrazīvajām griezējirpām. Šim nolūkam parasti tiek izmantots ūdens.



### 3.3 Varbūtējā nepareizā lietošana

Šis izstrādājums nav paredzēts:

- uzliesmojošiem šķidrumiem;
- ūdeņraža peroksīdam un tamlīdzīgām vielām, kas izdala skābekli;
- kodīgām vielām (noteiktiem dezinfekcijas un impregnēšanas līdzekļiem, skābēm, sārmjiem);
- amonjaku saturošiem šķidrumiem;
- šķīdinātājiem un šķīdinātājus saturošiem šķidrumiem;
- bieziem, lipīgiem vai nogulsnes veidojošiem šķidrumiem (krāsām, smērvielām);
- lietošanai pārtikas nozarē.

Šo izstrādājumu nekādā gadījumā nedrīkst lietot:

- kopā ar ārējiem spiediena uzturēšanas avotiem;
- šķidrumu uzglabāšanai;
- acu skalošanai.

### 3.4 Piegādes komplektācija

Tvertne ar sūkni, šļūtene ar savienojumiem, lietošanas instrukcija

Citus šim izstrādājumam izmantojamus sistēmas produktus meklējiet **Hilti Store** vai tiešklāpvietnē: [www.hilti.group](http://www.hilti.group)

## 4 Izstrādājuma īpašības

Tvertnes materiāls ir tērauds ar poliestera pārklājumu.

<b>Svars tukšā veidā</b>	5,2 kg
<b>Kopējais tilpums</b>	13 l
<b>Maksimālais uzpildes tilpums</b>	10 l
<b>Tehniskais atlikušais daudzums</b>	0,03 l
<b>Maksimālais darba spiediens</b>	6 bar
<b>Maksimālā darba temperatūra</b>	40 °C

## 5 Sagatavošanās darbam

### 5.1 Ūdens pievades iekārtas montāža

1. Pirms montāžas pārbaudiet, vai tvertnei, sūknim un šļūtenei nav bojājumu.
2. Iespraudiet šļūteni izplūdes atverē **(1)**.
3. Piesūknējiet tukšo ūdens pievades iekārtu līdz spiedienam 2 bar **(2)**.
  - ▶ 30 min laikā spiediens nedrīkst pazemināties vairāk kā par 0,5 bar!
4. Lai veiktu pārbaudi, pavelciet drošības vārsta sarkano pogu **(3)**.
  - ▶ Spiedienam jāpazeminās.

### 5.2 Ūdens padeves iekārtas uzpilde un sagatavošana

1. Velciet drošības vārsta sarkano pogu uz augšu tik ilgi, līdz tvertnē vairs nav paaugstināts spiediens **(1)**.
2. Paspiediet sūkņa rokturi uz leju un pagrieziet to pretēji pulkstenrādītāja kustības virzienam **(2)**.
  - ▶ Sūkņa rokturis ir nobloķēts.
3. Izskrūvējiet sūkni no tvertnes **(3)**.
4. Iepildiet tvertnē ūdeni **(4)**.
5. Pārbaudiet uzpildes līmeni šļūtenē.
6. Vairākas reizes pārvietojiet caurspīdīgo šļūteni pie tvertnes no augšas uz leju **(5)**.

Šķidruma līmenis šļūtenē un tvertnē izlīdzinās. Pēc tam šļūtenē redzams šķidruma līmenis atbilst tvertnes uzpildes līmenim, kas ir nolasāms uz skalas.

7. Ieskrūvējiet sūkni tvertnē **(6)**.



8. Paspiediet sūkņa rokturi uz leju un pagrieziet to pulksteņrādītāja kustības virzienā **(1)**.
  - ▶ Sūkņa rokturis ir atbloķēts **(2)**.
9. Paaugstiniet spiedienu tvertnē līdz apm. 2 bar **(3)**.
  - ▶ Maksimālais spiediens nedrīkst pārsniegt 6 bar (sarkano atzīmi uz manometra).
  - ▶ Ja tiek pārsniegts maksimālais spiediens, iedarbojas drošības vārsts, lai novērstu pārspiedienu.
10. Paspiediet sūkņa rokturi uz leju un pagrieziet to pretēji pulksteņrādītāja kustības virzienam.
  - ▶ Sūkņa rokturis ir nobloķēts.

## 6 Lietošana

### 6.1 Lietošana

1. Savienojiet augstspiediena ūdens tvertnes spraudsavienojumu ar nipelī **(1)**.
2. Pagrieziet lodveida krānu.
  - ▶ Sākas šķidruma pievade.
  - ▶ Šķidruma daudzumu var regulēt ar lodveida krāna palīdzību.
3. Veiciet papildu sūkņēšanu, kad spiediens pazeminās zem 1 bar **(2)**.
4. Kad tvertne ir tukša, veiciet tās uzpildi 72.

### 6.2 Pēc lietošanas

1. Velciet uz augšu drošības vārsta sarkano pogu tik ilgi, līdz tvertnē vairs nav paaugstināts spiediens
2. Aizveriet lodveida krānu un atvienojiet spraudsavienojumu un nipelī **(1)**.
3. Nobloķējiet sūkņa rokturi.
4. Izskrūvējiet sūkni no tvertnes.
5. Izlejiet no tvertnes atlikušo ūdeni.
6. Noslaukiet ūdens pievades iekārtu ar mitru drāniņu.
7. Aptiniet šļūteni ap tvertni un uzspraudiet savienojumu uz ūdens pievades iekārtas spraudņa **(2)**.
8. Ļaujiet ūdens pievades iekārtai izžūt un glabājiet to saules stariem un sala pasargātā vietā.

## 7 Apkope un uzturēšana

### 7.1 Apkopes un uzturēšanas darbi

1. Regulāri pārbaudiet iekārtu.
  - ▶ Mēs iesakām ik pēc 2 gadiem veikt ārēju un ik pēc 5 gadiem – iekšēju pārbaudi, kā arī ik pēc 10 gadiem – stiprības pārbaudi, ko veic eksperts.
2. Izjauciet sūkni [1] un ieziediet ar smērvielu blīvgredzenu [a] un manšeti [b].
3. Veiciet apkopes darbus pēc katrām 50 lietošanas reizēm, taču ne retāk kā vienu reizi gadā!

Lai iekārtas lietošana būtu droša, izmantojiet tikai oriģinālās rezerves daļas un patēriņa materiālus. Rezerves daļas un patēriņa materiālus, kuru lietošanu kopā ar šo iekārtu mēs akceptējam, var atrast **Hilti Store** vai tīmekļvietnē. [www.hilti.group](http://www.hilti.group).

## 8 Traucējumu novēršana

Ja iekārtas darbībā ir radušies traucējumi, kas nav uzskaitīti šajā tabulā vai ko jums neizdodas novērst saviem spēkiem, lūdzu, meklējiet palīdzību mūsu **Hilti** servisā.

### 8.1 Traucējumu diagnostikas tabula

Traucējums	Iespējamais iemesls	Risinājums
Ūdens pievades iekārtā nepaaugstinās spiediens.	Sūknis nav pieskrūvēts.	▶ Stingri ieskrūvējiet sūkni.
	Bojāts sūkņa blīvgredzens.	▶ Nododiet iekārtu <b>Hilti</b> servisā remonta veikšanai.
	Bojāta manšete.	▶ Nododiet iekārtu <b>Hilti</b> servisā remonta veikšanai.



Traucējums	Iespējamais iemesls	Risinājums
Augšpusē no sūkņa izplūst šķidrums.	Netīrs vai bojāts vārsta disks.	► Notīriet vārsta disku vai nododiet iekārtu <b>Hilti</b> servisā remonta veikšanai.
Drošības vārsts nostrādā priekšlaicīgi.	Bojāts drošības vārsts.	► Nododiet iekārtu <b>Hilti</b> servisā remonta veikšanai.
Manometrs nerāda tvertnes spiedienu.	Bojāts manometrs.	► Nododiet iekārtu <b>Hilti</b> servisā remonta veikšanai.

## 9 Nokalpojušo iekārtu utilizācija

Neizmetiet šo izstrādājumu sadzīves atkritumos!

**Hilti** iekārtu izgatavošanā tiek izmantoti galvenokārt otrreiz pārstrādājami materiāli. Priekšnosacījums otrreizējai pārstrādei ir atbilstoša materiālu šķirošana. Daudzās valstīs **Hilti** pieņem nolietotās iekārtas otrreizējai pārstrādei. Lai saņemtu vairāk informācijas, vērsieties **Hilti** servisā vai pie sava pārdošanas konsultanta.

## 10 Ražotāja garantija

► Ar jautājumiem par garantijas nosacījumiem, lūdzu, vērsieties pie vietējā **Hilti** partnera.

## 11 Papildu informācija

Papildinformācija par lietošanu, tehniku, vides aizsardzību un materiālu otrreizējo pārstrādi ir pieejama, izmantojot šādu saiti: [qr.hilti.com/manual/?id=247636](http://qr.hilti.com/manual/?id=247636)

Šī saite QR koda veidā ir iekļauta arī dokumentācijas beigās.

## 12 Ražotāja informācija

HILTI DWP10 sērijas 3585 izstrādājumi atbilst Spiediena iekārtu direktīvas 2014/68/ES prasībām un ir marķēti ar CE zīmi.

Ar jautājumiem par garantijas nosacījumiem, lūdzu, vērsieties pie vietējā **Hilti** partnera.

# Originali naudojimo instrukcija

## 1 Informacija apie naudojimo instrukciją

### 1.1 Apie šią naudojimo instrukciją

- **Įspėjimas!** Prieš pradėdami naudoti prietaisą įsitikinkite, kad perskaitėte ir supratote prie prietaiso pridedamą naudojimo instrukciją, įskaitant instrukcijas, saugos ir įspėjamuosius nurodymus, paveikslėlius ir specifikacijas. Svarbiausia susipažinkite su visomis instrukcijomis, saugos ir įspėjamaisiais nurodymais, paveikslėliais, specifikacijomis be sudėtinėmis dalimis ir funkcijomis. Nesilaikant šio reikalavimo, kyla elektros smūgio, gaisro ir (arba) sunkių sužalojimų pavojus. Vėlesniam naudojimui išsaugokite naudojimo instrukciją, įskaitant visas instrukcijas, saugos ir įspėjamuosius nurodymus.
- prietaisai yra skirti profesionalams, todėl juos naudoti, atlikti jų techninės priežiūros ir remonto darbus leidžiama tik įgaliotam, instruktuojamam personalui. Šis personalas turi būti supažindintas su visais galimais pavojais. Neinstruktuojo personalo netinkamai arba ne pagal paskirtį naudojamas prietaisas ir jo priedai gali kelti pavojų.
- Pridedama naudojimo instrukcija atitinka naujausią technikos lygį spausdinimo momentu. Naujausią versiją visada rasite internetu „Hilti“ prietaisų puslapyje. Sekite nuorodą arba QR kodą šioje naudojimo instrukcijoje, pažymėtą simboliu .
- Kitiems asmenims prietaisą perduokite tik kartu su šia naudojimo instrukcija.





## 1.2 Ženklių paaiškinimas

### 1.2.1 Įspėjamieji nurodymai

Įspėjamieji nurodymai įspėja apie pavojus, gresiančius eksploatuojant prietaisą. Naudojami šie signaliniai žodžiai:

#### **PAVOJUS**

##### **PAVOJUS !**

- Šis žodis vartojamas norint įspėti apie tiesiogiai gresiantį pavojų, kurio pasekmės yra sunkūs kūno sužalojimai arba žūtis.

#### **ĮSPĖJIMAS**

##### **ĮSPĖJIMAS !**

- Šis žodis vartojamas norint įspėti apie galimai gresiantį pavojų, kurio pasekmės gali būti sunkūs kūno sužalojimai arba žūtis.

#### **ATSARGIAI**

##### **ATSARGIAI !**

- Šis žodis vartojamas potencialiai pavojingai situacijai žymėti, kai yra kūno sužalojimo arba materialinių nuostolių grėsmė.

### 1.2.2 Naudojimo instrukcijoje naudojami simboliai

Šioje naudojimo instrukcijoje naudojami tokie simboliai:

	Laikykites naudojimo instrukcijos
	Naudojimo nurodymai ir kita naudinga informacija
	Rodo, kad juo paženklintą medžiagą galima perdirbti
	Elektrinių prietaisų ir akumuliatorių nemesti į buitines atliekas
	<b>Hilti</b> Ličio jonų akumuliatorius
	<b>Hilti</b> Kroviklis

### 1.2.3 Iliustracijose naudojami simboliai

Iliustracijose naudojami šie simboliai:

	Šis skaitmenys nurodo atitinkamą iliustraciją šios naudojimo instrukcijos pradžioje.
	Numeravimas nurodo darbinių veiksmų eiliškumą paveikslėlyje ir gali skirtis nuo tekste pateiktų darbinių veiksmų numeravimo.
	Pozicijų numeriai naudojami paveikslėlyje <b>Apžvalga</b> – jie nurodo skyrelyje <b>Prietaiso vaizdas</b> esančių paaiškinimų numerius.
	Šiuo ženklu siekiama atkreipti ypatingą dėmesį į naudojamą šiuo prietaisu.

## 1.3 Specifiniai prietaiso simboliai

### 1.3.1 Simboliai ant prietaiso

Ant prietaiso naudojami tokie simboliai:

	Dirbant užsidėti apsauginius akinius
	Dirbant užsidėti lengvą respiratorių
	Vilkėti apsauginius drabužius



## 1.4 Informacija apie prietaisą

gaminiai yra skirti profesionalams, todėl juos naudoti, techniškai prižiūrėti ir remontuoti leidžiama tik įgaliotam instruktuiotam personalui. Šis personalas turi būti supažindintas su visais galimais pavojais. Neapmokyto personalo, netinkamai arba ne pagal paskirtį naudojamas prietaisas ir jo reikmenys gali kelti pavojų.

Tipas ir serijos numeris yra nurodyti firminėje duomenų lentelėje.

- ▶ Serijos numerį perkelkite į toliau nurodytą lentelę. Kreipdamiesi su prietaisu susijusiais klausimais į mūsų atstovybę ar techninės priežiūros centrą, visada nurodykite šiuos prietaiso duomenis.

### Prietaiso duomenys

Vandens padavimo įrenginys	DWP 10
Karta:	01
Serijos numeris:	

## 2 Sauga

### 2.1 Bendrieji saugos nurodymai

**ISPĖJIMAS Perskaitykite visus ant šio prietaiso esančius saugos nurodymus, instrukcijas, paveikslėlius ir techninius duomenis.**

**Išsaugokite visus saugos nurodymus ir instrukcijas, kad galėtumėte į juos pažvelgti ateityje.**

#### Sauga darbo vietoje

- ▶ **Pasirūpinkite, kad darbo vieta visada būtų švari ir gerai apšviesta.** Netvarkinga ar blogai apšviesta darbo vieta gali tapti nelaimingų atsitikimų priežastimi.
- ▶ Nedirbkite sprogoje aplinkoje, kurioje yra degių skysčių, dujų arba dulkių.
- ▶ Įsitikinkite, kad prietaisas tokiose vietose negalės nuriedėti arba nukristi.
- ▶ Prietaiso netransportuokite kranu arba kėlimo priemone. Transportuojant prietaisas turi būti be slėgio.

#### Žmonių sauga

- ▶ **Dirbdami su prietaisu būkite atidūs, sutelkite dėmesį į darbą ir vadovaukitės sveika nuovoka. Nenaudokite prietaiso, jeigu esate pavargęs arba apsvaigęs nuo narkotinių medžiagų, alkoholio ar vaistų.** Neatidumo akimirka dirbant su produktu gali tapti rimtų sužalojimų priežastimi.
- ▶ **Naudokite asmenines apsaugos priemones ir visuomet užsidėkite apsauginius akinius.** Naudojant asmenines apsaugos priemones, pvz., respiratorių ar apsauginę kaukę, neslystančius apsauginius batus, apsauginį šalną, ausines ir kt., priklausomai nuo prietaiso tipo ir naudojimo, sumažėja rizika susižaloti.
- ▶ **Venkite nepatogių kūno padėčių. Dirbdami stovėkite tvirtai ir visada išlaikykite kūno pusiausvyrą.**
- ▶ **Vilkėkite tinkamą aprangą. Nevilkėkite plačių drabužių, nesidėkite papuošalų. Saugokite plaukus, drabužius ir pirštines nuo besisukančių prietaiso dalių.** Laisvus drabužius, papuošalus ir ilgus plaukus gali įtraukti besisukančios prietaiso dalys.
- ▶ Laikykitės nacionalinių sveiktos ir saugos reikalavimų.
- ▶ **Pumpuodami visada stebėkite manometrą, kad neviršytumėte maksimalaus purškimo slėgio.** Prieš pradėdami pildyti, po naudojimo, prieš pradėdami techninės priežiūros darbus, nutraukę darbą ir norėdami padėti sandėliuoti, iš gaminio išleiskite slėgį.

#### Rūpestinga gaminio priežiūra ir naudojimas

- ▶ Prietaisą ir reikmenis naudokite tik tada, kai jie yra techniškai tvarkingi.
- ▶ Prietaisą ir reikmenis draudžiama keisti ar atlikti kitokius jų pakeitimus.
- ▶ **Užtikrinkite, kad dirbant su gaminiu šalia nebūtų vaikų ir pašalinių asmenų.**
- ▶ Šį prietaisą leidžiama naudoti tik asmenims, susipažinusiems su juo, instruktuotiems dėl saugaus jo naudojimo ir suprantantiems dėl jo naudojimo galinčius kilti pavojus. Prietaisas nėra skirtas vaikams. Vaikus būtina prižiūrėti, siekiant užtikrinti, kad jie su šiuo prietaisu žaistų.
- ▶ Kai aplinkos temperatūra yra žemesnė už užšalimo temperatūrą, kontroliuokite, kad prietaise neliktų vandens. Užšalęs vanduo prapdamasis prietaiso dalyse gali padaryti materialinės žalos.
- ▶ **Žarnoms ir vožtuvams prapūsti visada naudokite suslėgtą orą.** Taip išvengsite kontakto su kenksmingomis medžiagomis.
- ▶ Nepalikite prietaiso stovėti saulės atokaitoje. Įsitikinkite, kad jis neišilo virš maksimalios darbinės temperatūros. Prietaisą saugokite nuo užšalimo ir amoniako.
- ▶ Prietaisą naudokite tik su vandeniu. Nepilkite į indą chemikalų ir kitokių skysčių.
- ▶ Į prietaisą pilkite tik švaraus vandens. Nešvarumai gali pažeisti siurbį. Indą saugokite nuo smėlio, gręžimo purvo ir kitų nešvarumų.



- ▶ Įvertinkite aplinkos įtaką. Nenaudokite prietaiso tokiose vietose, kur yra gaisro arba sprogo pavojus.
- ▶ Nenaudojamus prietaisus laikykite saugioje vietoje. Nenaudojami prietaisai turi būti saugomi sausoje, aukščiau pakeltoje arba rakinamoje, vaikams neprieinamoje vietoje.

### Techninė priežiūra

- ▶ **Prietaisą remontuoti leidžiama tik kvalifikuotam personalui ir tik naudojant originalias atsargines dalis.** Taip galima užtikrinti, kad bus išlaikytas prietaiso naudojimo saugumas.

## 3 Aprašymas

### 3.1 Prietaiso vaizdas

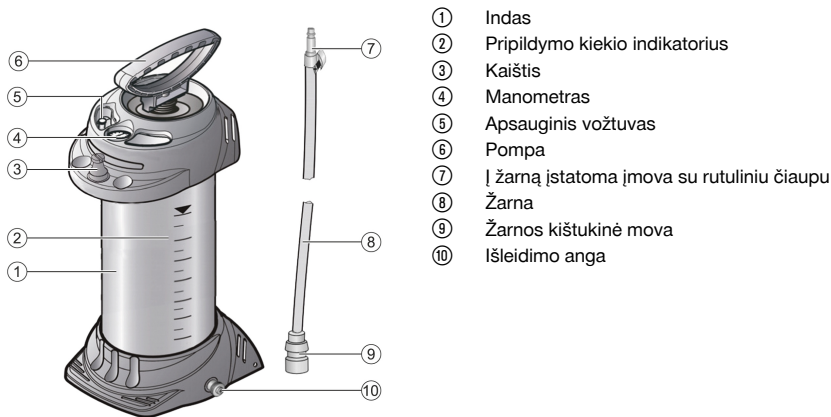

- ① Indas
- ② Pripildymo kiekio indikatorius
- ③ Kaištis
- ④ Manometras
- ⑤ Apsauginis vožtuvas
- ⑥ Pompa
- ⑦ Į žarną įstatoma įmova su rutuliniu čiaupu
- ⑧ Žarna
- ⑨ Žarnos kištukinė mova
- ⑩ Išleidimo anga

### 3.2 Naudojimas pagal paskirtį

Čia aprašytas prietaisas yra slėginis vandens indas, skirtas aušinimo ir plovimo skysčiams paduoti į gręžimų įrenginius, betono pjūklus ar abrazyvinio pjaustymo mašinas. Jame paprastai naudojamas vanduo.

### 3.3 Netinkamas naudojimas

Šis prietaisas nėra skirtas:

- degiems skysčiams
- vandenilio peroksidui ir panašioms deguonį išskiriančioms medžiagoms
- ardančioms (ėsdinančioms) medžiagoms (dezinfekavimo ir impregnavimo skysčiams, rūgštims, šarmams)
- amoniako turintiems skysčiams
- tirpikliams ir tirpiklių turintiems skysčiams
- tirštiems, lipniems arba sudarantiems nuosėdas skysčiams (dažams, tepalams)
- sąlyčiui su maisto produktais

Šis prietaisas jokiais aplinkybėmis neturi būti naudojamas:

- su išoriniais slėgio šaltiniais
- skysčiams laikyti ir sandėliuoti
- kaip dušas akims plauti

### 3.4 Tiekiamas komplektas

Indas su siurbliu, žarna su jungtimis, naudojimo instrukcija



Daugiau Jūsų turimam prietaisui skirtų sisteminių reikmenų rasite vietinėje **Hilti Store** arba tinklalapyje [www.hilti.group](http://www.hilti.group)



## 4 Gaminio savybės

Indas yra pagamintas iš plieno ir padengtas poliesteriu.

<b>Tuščio prietaiso svoris</b>	5,2 kg
<b>Bendrasis tūris</b>	13 ℓ
<b>Maksimalus pripildymo kiekis</b>	10 ℓ
<b>Techninis skysčio likutis</b>	0,03 ℓ
<b>Maksimalus darbinis slėgis</b>	6 bar
<b>Maksimali darbinė temperatūra</b>	40 °C

## 5 Paruošimas darbui

### 5.1 Vandens padavimo įrenginio surinkimas

1. Prieš surinkimą patikrinkite, ar indas, pompa ir žarna nėra pažeisti.
2. Žarną įstatykite į išleidimo angą **(1)**.
3. Tuščią vandens padavimo įrenginį pripumpuokite iki 2 bar **(2)**.
  - ▶ Per 30 min slėgis neturi sumažėti daugiau kaip 0,5 bar!
4. Patikrinimui ištraukite apsauginio vožtuvo raudoną mygtuką **(3)**.
  - ▶ Slėgis turi nukristi.

### 5.2 Vandens padavimo įrenginio pripildymas ir paruošimas

1. Apsauginio vožtuvo raudoną mygtuką traukite aukštyn tol, kol inde neliks slėgio **(1)**.
2. Spauskite siurblio rankeną žemyn ir sukite ją prieš laikrodžio rodyklę **(2)**.
  - ▶ Siurblio rankena yra užblokuota.
3. Išsukite siurblij iš indo **(3)**.
4. Į indą įpilkite vandens **(4)**.
5. Žarną patikrinkite pripildymo lygį.
6. Permatomą žarną kelis kartus perveskite per indą iš viršaus žemyn **(5)**.



Skysčio lygis žarnoje ir inde susilygina. Tada žarnoje matomas skysčio lygis atitinka indo pripildymo lygį, kurį galite pasižiūrėti skalėje.

7. Siurblij įsukite į indą **(6)**.
8. Spauskite siurblio rankeną žemyn ir sukite ją pagal laikrodžio rodyklę **(1)**.
  - ▶ Siurblio rankena yra atblokuota **(2)**.
9. Inde sukurkite apie 2 bar slėgį **(3)**.
  - ▶ Maksimalus slėgis neturi būti didesnis kaip 6 bar (raudonas brūkšnyš manometre).
  - ▶ Viršijus maksimalų slėgį, suveikia apsauginis vožtuvas ir viršslėgis panaikinamas.
10. Pompos rankeną spauskite žemyn ir sukite prieš laikrodžio rodyklę.
  - ▶ Pompos rankena yra užfiksuota.

## 6 Naudojimas

### 6.1 Naudojimas

1. Slėginio vandens indo kištukinę movą sujunkite su įstatoma įmova **(1)**.
2. Atsukite rutulinį čiaupą.
  - ▶ Prasideda skysčio padavimas.
  - ▶ Skysčio kiekį galima reguliuoti rutuliniu čiaupu.
3. Jei slėgis nukrenta žemiau 1 bar, dar papumpuokite **(2)**.
4. Jei indas yra tuščias, jį papildykite  78.

### 6.2 Baigę naudoti

1. Raudoną apsauginio vožtuvo mygtuką traukite aukštyn tol, kol indo slėgis sumažės iki nulio.
2. Užsukite rutulinį čiaupą ir atjunkite kištukinę movą nuo įstatomos įmovo **(1)**.
3. Pompos rankeną užfiksuokite.



4. Pompą išsukite iš indo.
5. Iš indo išpilkite likusį vandenį.
6. Vandens padavimo įrenginį nuvalykite drėgna šluoste.
7. Žarną suvyniokite ant indo ir jos kištukinę movą užmaukite ant vandens padavimo įrenginio kaiščio (2).
8. Vandens padavimo įrenginį džiovinkite ir laikykite sausoje, nuo saulės spindulių ir šalčio apsaugotoje aplinkoje.

## 7 Techninė priežiūra ir aptarnavimas

### 7.1 Techninės priežiūros ir einamojo remonto darbai

1. Prietaisą reguliariai tikrinkite.
  - ▶ Rekomenduojame kas 2 metus atlikti išorinį ir kas 5 metus – vidinį tikrinimą, taip pat kas 10 metų – pasitelkus kvalifikuotus specialistus – atlikti atsparumo bandymą
2. Pompą išmontuokite [1] ir tirštuoju tepalu patepkite apvalaus skerspjūvio tarpiklį [a] ir manžetę [b].
3. Šiuos techninės priežiūros darbus visada vykdykite po 50-ojo naudojimo, tačiau ne rečiau kaip vieną kartą per metus!



Kad eksploatacija būtų patikima, naudokite tik originalias atsargines dalis ir eksploatacines medžiagas. Mūsų aprobuotas atsargines dalis, eksploatacines medžiagas ir reikmenis savo prietaisui rasite vietinėje **Hilti Store** arba tinklalapyje [www.hilti.group](http://www.hilti.group).

## 8 Pagalba sutrikus veikimui

Pasitarkite su sutrikimų, kurie nėra aprašyti šioje lentelėje arba kurių negalite pašalinti patys, kreipkitės į **Hilti** techninės priežiūros centrą.

### 8.1 Sutrikimų lentelė

Sutrikimas	Galima priežastis	Sprendimas
Slėgis vandens padavimo įrenginyje nedidėja	Pompa nepriveržta	▶ Pompą stipriai priveržkite.
	Pompos apvalaus skerspjūvio tarpiklio defektas	▶ Prietaisą pristatykite remontuoti į <b>Hilti</b> techninės priežiūros centrą.
	Manžetės defektas	▶ Prietaisą pristatykite remontuoti į <b>Hilti</b> techninės priežiūros centrą.
Pompos viršuje veržiasi skystis	Užteršta arba sugadinta vožtuvo lėkštelė	▶ Vožtuvo lėkštelę valykite arba prietaisą pristatykite remontuoti į <b>Hilti</b> techninės priežiūros centrą.
Per anksti suveikia apsauginis vožtuvas	Apsauginio vožtuvo gedimas	▶ Prietaisą pristatykite remontuoti į <b>Hilti</b> techninės priežiūros centrą.
Manometras nerodo slėgio inde	Manometro gedimas	▶ Prietaisą pristatykite remontuoti į <b>Hilti</b> techninės priežiūros centrą.

## 9 Utilizavimas

Šio prietaiso nemeskite į buitinius šiukšlynus!

**Hilti** prietaisai yra pagaminti iš medžiagų, kurias galima naudoti antrą kartą. Būtina antrinio perdirbimo sąlyga yra tinkamas medžiagų išrūšiuojimas. Daugelyje šalių **Hilti** priims Jūsų nebenaudojamą prietaisą perdirbti. Apie tai galite pasiteirauti artimiausiam **Hilti** techninės priežiūros centre arba savo prekybos konsultanto.

## 10 Gamintojo teikiama garantija

- ▶ Kilus klausimų dėl garantijos sąlygų, kreipkitės į vietinį **Hilti** partnerį.



## 11 Daugiau informacijos

Daugiau informacijos apie valdymą, techniką, aplinką ir perdirbimą rasite šiuo adresu: [qr.hilti.com/manual/?id=247636](http://qr.hilti.com/manual/?id=247636)

Šią nuorodą taip pat rasite dokumentacijos gale kaip QR kodą.

## 12 Gamintojo informacija

3585 serijos gaminiai HILTI DWP10 tenkina slėginių prietaisų direktyvos 2014/68/ES reikalavimus ir yra paženklinėti CE ženklu.

Kilus klausimų dėl garantijos sąlygų, kreipkitės į vietinį Hilti partnerį.

# Oryginalna instrukcija obsługi

## 1 Informacje na temat instrukcji obsługi

### 1.1 Do niniejszej instrukcji obsługi

- **Ostrzeżenie!** Przed użyciem produktu należy upewnić się, że użytkownik przeczytał i zrozumiał instrukcję obsługi dołączoną do produktu, w tym instrukcje, wskazówki dotyczące bezpieczeństwa oraz ostrzeżenia, rysunki i specyfikacje. W szczególności użytkownik powinien zapoznać się ze wszystkimi instrukcjami, wskazówkami bezpieczeństwa i ostrzeżeniami, rysunkami, specyfikacjami, komponentami i funkcjami. W przypadku niezastosowania się do tego zalecenia może dojść do porażenia prądem elektrycznym, pożaru i/lub ciężkich obrażeń. Należy zachować instrukcję obsługi wraz ze wszystkimi wytycznymi, wskazówkami bezpieczeństwa i ostrzeżeniami do późniejszego wykorzystania.
- Produkty **HILTI** przeznaczone są do użytku profesjonalnego i mogą być eksploatowane, konserwowane i utrzymywane we właściwym stanie technicznym wyłącznie przez autoryzowany, przeszkolony personel. Personel ten musi być przede wszystkim poinformowany o możliwych zagrożeniach. Produkt i jego wyposażenie mogą stanowić zagrożenie w przypadku użycia przez niewykwalifikowany personel w sposób niewłaściwy lub niezgodny z przeznaczeniem.
- Dołączona instrukcja obsługi jest zgodna z aktualnym stanem wiedzy technicznej w momencie oddania do druku. Aktualną wersję można znaleźć online na stronie produktu Hilti. W tym celu należy kliknąć link lub kod QR w niniejszej instrukcji obsługi, oznaczony symbolem .
- Produkt przekazywać innym użytkownikom wyłącznie z niniejszą instrukcją obsługi.

### 1.2 Objaśnienie symboli

#### 1.2.1 Ostrzeżenia

Wskazówki ostrzegawcze ostrzegają przed niebezpieczeństwem w obchodzeniu się z produktem. Zastosowano następujące hasła ostrzegawcze:

#### ZAGROŻENIE

##### ZAGROŻENIE !

- ▶ Wskazuje na bezpośrednie zagrożenie, które może prowadzić do ciężkich obrażeń ciała lub śmierci.

#### OSTRZEŻENIE

##### OSTRZEŻENIE !

- ▶ Wskazuje na ewentualne zagrożenie, które może prowadzić do ciężkich obrażeń ciała lub śmierci.

#### OSTROŻNIE

##### OSTROŻNIE !

- ▶ Wskazuje na potencjalnie niebezpieczną sytuację, która może prowadzić do obrażeń ciała lub szkód materialnych.

#### 1.2.2 Symbole w instrukcji obsługi

W niniejszej instrukcji obsługi zastosowano następujące symbole:



	Przestrzegać instrukcji obsługi
	Wskazówki dotyczące użytkowania i inne przydatne informacje
	Obchodzenie się z surowcami wtórnymi
	Nie wyrzucać elektronarzędzi ani akumulatorów do odpadów komunalnych
	<b>Hilti</b> Akumulator Li-Ion
	<b>Hilti</b> Ładowarka

### 1.2.3 Symbole na rysunkach

Na rysunkach zastosowano następujące symbole:

	Te liczby odnoszą się do rysunków zamieszczonych na początku niniejszej instrukcji obsługi.
3	Liczby te oznaczają kolejność kroków roboczych na rysunku i mogą odbiegać od kroków roboczych opisanych w tekście.
	Numerы pozycji zastosowane na rysunku <b>Budowa urządzenia</b> odnoszą się do numerów legendy w rozdziale <b>Ogólna budowa urządzenia</b> .
	Na ten znak użytkownik powinien zwrócić szczególną uwagę podczas obsługiwaną produktu.

## 1.3 Symbole zależne od produktu

### 1.3.1 Symbole na produkcie

Na produkcie zastosowano następujące symbole:

	Używać okularów ochronnych
	Używać lekkiej ochrony dróg oddechowych
	Używać odzieży ochronnej

## 1.4 Informacje o produkcie

Produkty przeznaczone są do użytku profesjonalnego i mogą być eksploatowane, konserwowane i utrzymywane we właściwym stanie technicznym wyłącznie przez autoryzowany, przeszkolony personel. Personel ten musi być przede wszystkim poinformowany o możliwych zagrożeniach. Produkt i jego wyposażenie mogą stanowić zagrożenie w przypadku użycia przez niewykwalifikowany personel w sposób niewłaściwy lub niezgodny z przeznaczeniem.

Oznaczenie typu i numer seryjny umieszczone są na tabliczce znamionowej.

- ▶ Numer seryjny należy przepisać do poniższej tabeli. Dane o produkcie należy podawać w przypadku pytań do naszego przedstawicielstwa lub serwisu.

#### Dane o produkcie

Zestaw do zasilania wodą	DWP 10
Generacja:	01
Numer seryjny:	

## 2 Bezpieczeństwo

### 2.1 Ogólne wskazówki bezpieczeństwa

**OSTRZEŻENIE** Należy przeczytać wszystkie wskazówki dotyczące bezpieczeństwa, zalecenia, jak również zapoznać się z ilustracjami i danymi technicznymi dołączonymi do produktu.

Należy zachować do wglądu wszystkie wskazówki i zalecenia dotyczące bezpieczeństwa.



**Bezpieczeństwo w miejscu pracy**

- ▶ **Należy dbać o czystość i dobre oświetlenie stanowiska pracy.** Nieporządek lub brak oświetlenia w miejscu pracy mogą prowadzić do wypadków.
- ▶ Nie pracować w otoczeniu zagrożonym wybuchem, w którym znajdują się łatwopalne ciecze, gazy lub pyły.
- ▶ Upewnić się, że urządzenie nie stoczy się po pochyłej powierzchni ani nie przewróci się.
- ▶ Nie transportować urządzenia za pomocą dźwigu ani podnośnika. Podczas transportu w urządzeniu nie może występować ciśnienie.

**Bezpieczeństwo osób**

- ▶ **Należy być czujnym, uważać na to, co się robi i do pracy przy użyciu urządzenia przystępować z rozwagą. Nie należy używać urządzenia, będąc zmęczonym lub znajdując się pod wpływem narkotyków, alkoholu lub lekarstw.** Chwila nieuwagi podczas eksploatacji urządzenia może prowadzić do poważnych obrażeń ciała.
- ▶ **Zawsze nosić osobiste wyposażenie ochronne i zakładać okulary ochronne.** Noszenie osobistego wyposażenia ochronnego, takiego jak maska przeciwpyłowa, antypoślizgowe obuwie robocze, kask ochronny lub ochroniacze słuchu, w zależności od rodzaju i stosowania produktu zmniejsza ryzyko obrażeń ciała.
- ▶ **Unikać niewygodnej pozycji ciała. Należy przyjąć bezpieczną pozycję i zawsze utrzymywać równowagę.**
- ▶ **Należy nosić odpowiednią odzież. Nie nosić obszernej odzieży ani biżuterii. Nie zbliżać włosów, odzieży ani rękawic do ruchomych części urządzenia.** Obszerne odzież, biżuteria lub długie włosy mogą zostać wciągnięte przez ruchome części urządzenia.
- ▶ Przestrzegać krajowych przepisów BHP.
- ▶ **Podczas pompowania obserwować manometr, aby nie przekraczać maksymalnego ciśnienia spryskiwania.** Przed napełnieniem, po użyciu, przed rozpoczęciem prac konserwacyjnych, podczas przerw w pracy i w celu przechowywania urządzenie musi być pozbawione ciśnienia.

**Ostrożne obchodzenie się i użytkowanie urządzenia**

- ▶ Używać wyłącznie produktu i akcesoriów, które są w dobrym stanie technicznym.
- ▶ Nie dokonywać żadnych modyfikacji ani zmian w produkcie lub akcesoriach.
- ▶ **Podczas użytkowania urządzenia nie zezwalać na zbliżanie się dzieci i innych osób.**
- ▶ Urządzenie może być obsługiwane wyłącznie przez osoby, które potrafią się z nim prawidłowo obchodzić, zostały pouczone o bezpiecznej obsłudze i rozumieją wynikające z użytkowania niebezpieczeństwo. Urządzenie nie może być obsługiwane przez dzieci. Należy pilnować dzieci, aby mieć pewność, że nie będą się bawić urządzeniem.
- ▶ W temperaturze poniżej zera należy zwrócić uwagę, aby w produkcie nie pozostały resztki wody. Zamarzająca woda może spowodować uszkodzenia na skutek rozszerzania się części urządzenia.
- ▶ **Do przedmuchiwania węży lub zaworów zawsze używać sprężonego powietrza.** Dzięki można zapobiec stykaniu się z substancjami szkodliwymi dla zdrowia.
- ▶ Nie pozostawiać urządzenia na słońcu. Upewnić się, że urządzenie nie nagrzewa się powyżej maksymalnej temperatury roboczej. Chronić urządzenie przed mrozem i amoniakiem.
- ▶ Urządzenia używać wyłącznie w połączeniu z wodą. Nie napełniać zbiornika chemikaliami ani innymi cieczami.
- ▶ Urządzenie napełniać wyłącznie czystą wodą. Zanieczyszczenia mogą spowodować uszkodzenie pompki. Zbiornik musi być wolny od piasku, szlamu i innych zanieczyszczeń.
- ▶ Należy uwzględnić wpływ otoczenia. Nie używać urządzenia w miejscach, w których występuje zagrożenie pożarem i wybuchem.
- ▶ Nieużywane urządzenia przechowywać w bezpiecznym miejscu. Nieużywane urządzenia należy przechowywać w suchym, wysoko położonym lub zamkniętym miejscu, niedostępnym dla dzieci.

**Serwis**

- ▶ **Naprawę produktu zlecać wyłącznie wykwalifikowanemu personelowi, stosującemu tylko oryginalne części zamienne.** Gwarantuje to zachowanie bezpieczeństwa urządzenia.





### 3 Opis

#### 3.1 Ogólna budowa urządzenia

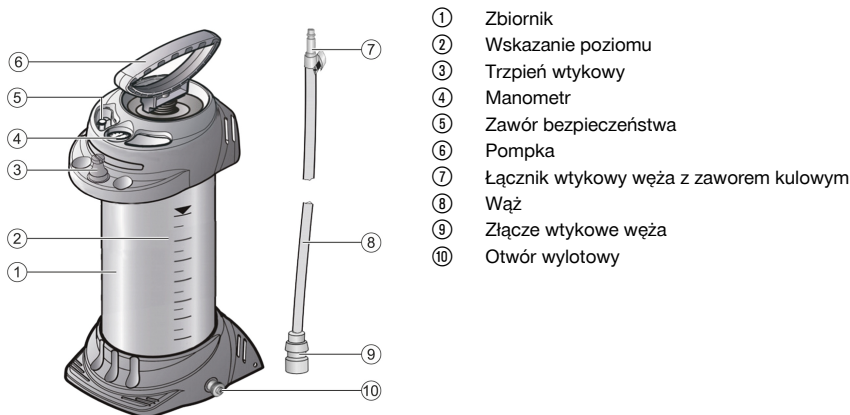

- ① Zbiornik
- ② Wskazanie poziomu
- ③ Trzpień wtykowy
- ④ Manometr
- ⑤ Zawór bezpieczeństwa
- ⑥ Pompka
- ⑦ Łącznik wtykowy węża z zaworem kulowym
- ⑧ Wąż
- ⑨ Złącze wtykowe węża
- ⑩ Otwór wylotowy

#### 3.2 Użytkowanie zgodne z przeznaczeniem

Opisany produkt jest ciśnieniowym zbiornikiem wody do doprowadzenia cieczy chłodzących i płuczających do wiertarek, pił do betonu i przecinarek. Z reguły wykorzystywana jest do tego woda.

#### 3.3 Możliwe nieprawidłowości w eksploatacji

Ten produkt nie nadaje się do:

- cieczy łatwopalnych
- nadtlenu wodoru i innych środków uwalniających tlen
- substancji żrących (niektóre środki do dezynfekcji, i impregnacji, kwasy, ługi)
- cieczy zawierających amoniak
- rozpuszczalników i cieczy zawierających rozpuszczalniki
- cieczy lepkich, kleistych i tworzących pozostałości (farby, smary)
- zastosowania do środków spożywczych

Ten produkt w żadnym wypadku nie może być wykorzystywany:

- z zewnętrznymi źródłami ciśnienia
- do magazynowania i przechowywania cieczy
- jako płuczka do oczu

#### 3.4 Zakres dostawy

Zbiornik z pompką, wąż z przyłączami, instrukcja obsługi



Inne produkty systemowe zatwierdzone dla produktu można znaleźć w **Hilti Store** lub na stronie: [www.hilti.group](http://www.hilti.group)

### 4 Właściwości produktu

Zbiornik wykonany jest ze stali z powłoką poliestrową.

<b>Masa własna</b>	5,2 kg
<b>Całkowita zawartość</b>	13 ℓ
<b>Maksymalny poziom napelnienia</b>	10 ℓ
<b>Techniczna ilość resztkowa</b>	0,03 ℓ



<b>Maksymalne ciśnienie robocze</b>	6 bar
<b>Maksymalna temperatura robocza</b>	40 °C

## 5 Przygotowanie do pracy

### 5.1 Montaż hydronetki 2

1. Przed przystąpieniem do montażu sprawdzić, czy zbiornik, pompka i wąż nie są uszkodzone.
2. Nałożyć wąż na otwór wylotowy (1).
3. Napompować pustą hydronetkę do ciśnienia 2 bar (2).
  - ▶ W ciągu 30 min ciśnienie nie powinno spaść o więcej niż 0,5 bar!
4. Pociągnąć za czerwony guzik zaworu bezpieczeństwa w celu kontroli (3).
  - ▶ Ciśnienie powinno uchościć.

### 5.2 Napełnianie i przygotowanie hydronetki 3, 4

1. Przytrzymać czerwony guzik zaworu bezpieczeństwa tak długo w pozycji wyciągniętej, aż ciśnienie całkowicie ujdzie ze zbiornika (1).
2. Nacisnąć uchwyt pompki w dół i obrócić przeciwnie do ruchu wskazówek zegara (2).
  - ▶ Uchwyt pompki jest zablokowany.
3. Wykręcić pompkę ze zbiornika (3).
4. Wlać wodę do zbiornika (4).
5. Skontrolować poziom napełnienia na wężu .
6. Przeciągnąć przezroczysty wąż kilkakrotnie przy zbiorniku z góry na dół (5).



Poziom cieczy w zbiorniku i wężu wyrównają się. Poziom cieczy widoczny w wężu odpowiada wówczas poziomowi w zbiorniku, który można odczytać na skali.

7. Wkręcić pompkę w zbiornik (6).
8. Nacisnąć uchwyt pompki w dół i obrócić zgodnie z ruchem wskazówek zegara (1).
  - ▶ Uchwyt pompki jest odblokowany (2).
9. Wytworzyć ciśnienie ok. 2 bar w zbiorniku (3).
  - ▶ Maksymalne ciśnienie nie powinno przekraczać 6 bar (czerwona kreska na manometrze).
  - ▶ Jeśli maksymalne ciśnienie zostanie przekroczone, zareaguje zawór bezpieczeństwa i wypuści nadmiar ciśnienia.
10. Nacisnąć uchwyt pompki w dół i obrócić przeciwnie do ruchu wskazówek zegara.
  - ▶ Uchwyt pompki jest zablokowany.

## 6 Obsługa

### 6.1 Użytkowanie 5

1. Podłączyć złącze wtykowe zbiornika ciśnieniowego do łącznika wtykowego (1).
2. Uruchomić zawór kulowy.
  - ▶ Rozpocznie się doprowadzanie cieczy.
  - ▶ Ilość cieczy może być regulowana za pomocą zaworu kulowego.
3. Dopompować, jeśli ciśnienie spadnie poniżej 1 bara (2).
4. Jeśli zbiornik jest pusty, należy go napełnić 84.

### 6.2 Po użyciu 6

1. Przytrzymać czerwony guzik zaworu bezpieczeństwa tak długo w pozycji wyciągniętej, aż ciśnienie całkowicie ujdzie ze zbiornika.
2. Zamknąć zawór kulowy i rozłączyć złącze wtykowe i łącznik wtykowy (1).
3. Zablokować uchwyt pompki.
4. Wykręcić pompkę ze zbiornika.
5. Usunąć pozostałości cieczy ze zbiornika.
6. Wytrzeć hydronetkę wilgotną ściereczką.
7. Owinąć wąż wokół zbiornika i nałożyć złącze wtykowe na trzpień wtykowy hydronetki (2).



8. W celu wysuszenia i magazynowania przechowywać hydronetkę w suchym pomieszczeniu, zabezpieczonym przed promieniami słonecznymi i mrozem.

## 7 Konserwacja i pielęgnacja

### 7.1 Prace z zakresu pielęgnacji i konserwacji

- Należy regularnie kontrolować urządzenie.
  - Zalecamy co 2 lata kontrolę zewnętrzną a co 5 lat kontrolą wewnętrzną oraz co 10 lat kontrolę wytrzymałości przez rzeczoznawcę.
- Zdemontować pompkę [1] i nasmarować o-ring [a] i pierścień samouszczelniający [b].
- Przeprowadzać te prace konserwacyjne zawsze po 50-krotnym użyciu, jednak co najmniej raz do roku!



W celu bezpiecznej pracy stosować wyłącznie oryginalne części zamienne i materiały eksploatacyjne. Dopuszczone przez Hilti części zamienne, materiały eksploatacyjne i wyposażenie produktu są dostępne w lokalnym centrum **Hilti Store** oraz na: **www.hilti.group**.

## 8 Pomoc w przypadku awarii

W przypadku awarii, które nie zostały uwzględnione w tej tabeli lub których użytkownik nie jest w stanie usunąć sam, należy skontaktować się z serwisem **Hilti**.

### 8.1 Tabela usterek

Awaria	Możliwa przyczyna	Rozwiązanie
W hydronetce nie da się wytworzyć ciśnienia	Pompka niedokręcona	► Dokręcić mocno pompkę.
	O-ring na pompce uszkodzony	► Oddać urządzenie do naprawy w serwisie <b>Hilti</b> .
	Pierścień samouszczelniający uszkodzony	► Oddać urządzenie do naprawy w serwisie <b>Hilti</b> .
Ciecz wycieka u góry z pompki	Tarcza zaworu zanieczyszczona lub uszkodzona	► Wyczyścić tarczę zaworu lub oddać urządzenie do naprawy w serwisie <b>Hilti</b> .
Zawór bezpieczeństwa upuszcza ciśnienie zbyt wcześnie	Zawór bezpieczeństwa uszkodzony	► Oddać urządzenie do naprawy w serwisie <b>Hilti</b> .
Manometr nie wskazuje żadnego ciśnienia w zbiorniku	Manometr uszkodzony	► Oddać urządzenie do naprawy w serwisie <b>Hilti</b> .

## 9 Utylizacja

Nie wrzucać tego produktu do odpadów komunalnych!

Urządzenia **Hilti** wykonane zostały w znacznej mierze z materiałów nadających się do powtórnego wykorzystania. Warunkiem recyklingu jest prawidłowa segregacja materiałów. W wielu krajach firma **Hilti** przyjmuje zużyte urządzenia w celu ponownego wykorzystania. Pytać należy w punkcie serwisowym **Hilti** lub doradcy handlowego.

## 10 Gwarancja producenta na urządzenia

- W razie pytań dotyczących warunków gwarancji należy skontaktować się z lokalnym przedstawicielem **Hilti**.

## 11 Dalsze informacje

Dalsze informacje dotyczące obsługi, technologii, środowiska i recyklingu znajdują się pod poniższym linkiem: [qr.hilti.com/manual/?id=247636](http://qr.hilti.com/manual/?id=247636)

Ten link znajduje się również na końcu dokumentacji w formie kodu QR.



## 12 Informace producenta

Produkty HILTI DWP10 serií 3585 splňují výmogi směrnice o tlakovém nádobí 2014/68/EU a nesou označení CE.

V případě dotazů týkajících se podmínek záruky je třeba kontaktovat místního zástupce Hilti.

## Originální návod k obsluze

### 1 Údaje k návodu k obsluze

#### 1.1 K tomuto návodu k obsluze

- **Varování!** Než budete výrobek používat, musíte si přečíst a pochopit návod k obsluze přiložený k výrobku, včetně pokynů, bezpečnostních a varovných upozornění, obrázků a specifikací. Zejména se seznamte se všemi pokyny, bezpečnostními a varovnými upozorněními, obrázky, specifikacemi a dále součástmi a funkcemi. Při nedodržení hrozí nebezpečí zásahu elektrickým proudem, požáru a/nebo těžkých poranění. Návod k obsluze včetně všech pokynů, bezpečnostních a výstražných upozornění uchovejte pro pozdější použití.
- Výrobky **HILTI** jsou určeny pro profesionální uživatele a smí je obsluhovat, ošetřovat a provádět jejich údržbu pouze autorizovaný a instruovaný personál. Tento personál musí být speciálně informován o vyskytujících se nebezpečích, s nimiž by se mohl setkat. Výrobek a jeho pomůcky mohou být nebezpečné, pokud s nimi nesprávně zachází nevyškolený personál nebo pokud se nepoužívají v souladu s určeným účelem.
- Přiložený návod k obsluze odpovídá aktuálnímu stavu technických poznatků v okamžiku tisku. Aktuální verzi najdete vždy online na stránce výrobky Hilti. K tomu použijte odkaz nebo QR kód v tomto návodu k obsluze, označený symbolem .
- Jiným osobám předávejte výrobek pouze s návodem k obsluze.

#### 1.2 Vysvětlení značek

##### 1.2.1 Varovná upozornění

Varovná upozornění varují před nebezpečím při zacházení s výrobkem. Byla použita následující signální slova:

##### **NEBEZPEČÍ**

##### **NEBEZPEČÍ !**

- ▶ Používá se k upozornění na bezprostřední nebezpečí, které by mohlo vést k těžkému poranění nebo k smrti.

##### **VÝSTRAHA**

##### **VÝSTRAHA !**

- ▶ Používá se k upozornění na potenciální nebezpečí, které může vést k těžkým poraněním nebo k smrti.



##### **POZOR**

##### **POZOR !**

- ▶ Používá se k upozornění na potenciálně nebezpečnou situaci, která by mohla vést k poraněním nebo k věcným škodám.

##### 1.2.2 Symboly v návodu k obsluze

V tomto návodu k obsluze jsou použity následující symboly:

	Řiďte se návodem k obsluze
	Pokyny k používání a ostatní užitečné informace
	Zacházení s recyklovatelnými materiály



	Elektrická zařízení a akumulátory nevyhazujte do směsného odpadu
	<b>Hilti</b> Lithium-iontový akumulátor
	Nabíječka <b>Hilti</b>

### 1.2.3 Symboly na obrázcích

Na obrázcích jsou použity následující symboly:

	Tato čísla odkazují na příslušný obrázek na začátku tohoto návodu k obsluze.
3	Číslování udává pořadí pracovních kroků na obrázku a může se lišit od pracovních kroků v textu.
	Čísla pozic jsou uvedena na obrázku <b>Přehled</b> a odkazují na čísla z legendy v části <b>Přehled výrobku</b> .
	Tato značka znamená, že byste měli manipulaci s výrobkem věnovat zvláštní pozornost.

### 1.3 Symboly v závislosti na výrobku

#### 1.3.1 Symboly na výrobku

Na výrobku byly použity následující symboly:

	Používejte ochranu očí.
	Používejte respirátor.
	Používejte ochranné oblečení.

### 1.4 Informace o výrobku

Výrobky jsou určeny pro profesionální uživatele a smí je obsluhovat, ošetřovat a provádět jejich údržbu pouze autorizovaný a instruovaný personál. Tento personál musí být speciálně informován o vyskytujících se nebezpečích, s nimiž by se mohl setkat. Výrobek a jeho pomůcky mohou být nebezpečné, pokud s nimi nesprávně zachází nevyškolený personál nebo pokud se nepoužívají v souladu s určeným účelem.

Typové označení a sériové číslo jsou uvedeny na typovém štítku.

- ▶ Poznamenejte si sériové číslo do následující tabulky. Údaje výrobku budete potřebovat při dotazech adresovaných našemu zastoupení nebo servisu.

#### Údaje o výrobku

Zařízení pro přívod vody	DWP 10
Generace:	01
Sériové číslo:	

## 2 Bezpečnost

### 2.1 Všeobecné bezpečnostní pokyny

**⚠ VAROVÁNÍ** Přečtěte si všechny bezpečnostní pokyny, instrukce, vyobrazení a technické údaje, kterými je tento výrobek opatřen.

Všechny bezpečnostní pokyny a instrukce uschovejte pro budoucí potřebu.

#### Bezpečnost pracoviště

- ▶ **Pracoviště musí být čisté a dobře osvětlené.** Nepořádek nebo neosvětlená místa mohou vést k úrazům.
- ▶ Nepracujte v prostředí s nebezpečím výbuchu, ve kterém se nacházejí hořlavé kapaliny, plyny nebo prach.
- ▶ Zajistěte, aby se výrobek nemohl rozjet nebo spadnout.
- ▶ Výrobek nepřemísťujte pomocí jeřábu nebo zvedacích prostředků. Při přepravě musí výrobek bez tlaku.



## Bezpečnost osob

- ▶ **Budte pozorní, dávájte pozor na to, co děláte, a přistupujte k práci s výrobkem rozumně. Výrobek nepoužívejte, když jste unavení nebo pod vlivem drog, alkoholu či léků.** Okamžik nepozornosti při práci s výrobkem může mít za následek vážná poranění.
- ▶ **Používejte osobní ochranné pomůcky a vždy noste ochranné brýle.** Používání osobních ochranných pomůcek, jako respirátoru, bezpečnostní obuvi s protiskluzovou podrážkou, ochranné helmy nebo chráničí sluchu (podle druhu použití výrobku), snižuje riziko poranění.
- ▶ **Udržujte přirozené držení těla. Zajímte bezpečný postoj a udržujte rovnováhu.**
- ▶ **Noste vhodné oblečení. Nenoste volný oděv ani šperky. Vlasy, oděv a rukavice mějte v bezpečné vzdálenosti od pohybujících se dílů.** Volný oděv, šperky a dlouhé vlasy jimi mohou být zachyceny.
- ▶ Dodržujte národní zdravotní a bezpečnostní předpisy.
- ▶ **Během pumpování stále sledujte manometr, aby nedošlo k překročení maximálního postřikovacího tlaku.** Před doplňováním, po použití, před údržbou, při přerušení práce a před skladováním musí být výrobek bez tlaku.

## Pečlivé zacházení s výrobkem a jeho používání

- ▶ Výrobek a příslušenství používejte jen v technicky bezvadném stavu.
- ▶ Nikdy neprovádějte na výrobku nebo na příslušenství úpravy či změny.
- ▶ **Při používání výrobku zabraňte přístupu dětem a jiným osobám.**
- ▶ Výrobek smí používat pouze osoby, které jsou s ním seznámené, byly poučeny o bezpečném používání a chápou s tím spojená rizika. Výrobek není určený pro děti. Děti musí být pod dohledem, aby si s výrobkem nehrály.
- ▶ V případě teplot pod bodem mrazu dbejte na to, aby ve výrobku nezůstala žádná voda. Zamrzající voda může způsobit poškození součástí zařízení následkem rozpínání.
- ▶ **K profukování hadic nebo ventilů vždy používejte stlačený vzduch.** Zabraňte tak kontaktu se zdraví škodlivými látkami.
- ▶ Nenechávejte výrobek stát na slunci. Ujistěte se, že se výrobek nezažehje nad maximální provozní teplotu. Chraňte výrobek před mrazem a čpavkem.
- ▶ Používejte výrobek výhradně s vodou. Neplňte nádrž chemikáliemi nebo jinými kapalinami.
- ▶ Vždy naplňte výrobek pouze čistou vodou. Nečistoty mohou způsobit poškození čerpadla. Udržujte nádrž čistou bez písku, vrtné drti a jiných nečistot.
- ▶ Zohledněte vlivy okolí. Nepoužívejte zařízení tam, kde hrozí nebezpečí požáru nebo výbuchu.
- ▶ Nepoužívané výrobky musí být bezpečně uloženy. Výrobky, které se nepoužívají, musí být uloženy na suchém, výše položeném nebo uzavřeném místě mimo dosah dětí.

## Servis

- ▶ **Výrobek svěřujte do opravy pouze kvalifikovaným odborným pracovníkům, kteří mají k dispozici originální náhradní díly.** Tak zajistíte, že výrobek bude i po opravě bezpečný.

## 3 Popis

### 3.1 Přehled výrobku

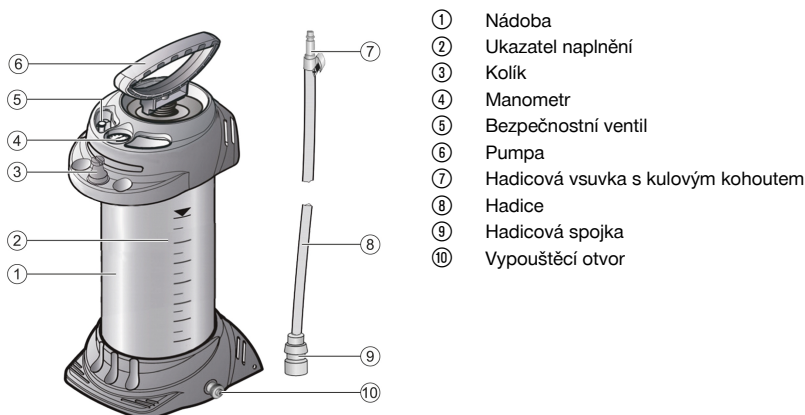

### 3.2 Použití v souladu s určeným účelem

Zde popsaný výrobek je vodní tlaková nádoba pro přívod chladících a vyplachovacích kapalin u vrtaček, pil na beton a rozbrušovacích brusek. Zpravidla se zde používá voda.

### 3.3 Možné nesprávné použití

Tento výrobek není vhodný pro:

- hořlavé kapaliny
- peroxid vodíku a podobné látky vylučující kyslík
- leptavé látky (určité dezinfekční a impregnační prostředky, kyseliny, louhy)
- kapaliny obsahující čpavek
- rozpouštědla a kapaliny obsahující rozpouštědla
- viskózní, lepivé kapaliny nebo kapaliny zanechávající usazeniny (barvy, tuky)
- použití v potravinářské oblasti

Tento výrobek se nesmí za žádných okolností používat:

- s externími tlakovými zdroji
- pro skladování a uložení kapalin
- na vyplachování očí

### 3.4 Obsah dodávky

Nádrž s čerpadlem, hadice s přípojkami, návod k obsluze



Další systémové produkty schválené pro váš výrobek najdete v **Hilti Store** nebo na: [www.hilti.group](http://www.hilti.group)

## 4 Vlastnosti výrobku

Materiál nádoby je z oceli s polyesterovou povrchovou úpravou.

<b>Vlastní hmotnost</b>	5,2 kg
<b>Celkový objem</b>	13 ℓ
<b>Maximální plnicí množství</b>	10 ℓ
<b>Technicky podmíněné zbytkové množství</b>	0,03 ℓ
<b>Maximální provozní tlak</b>	6 bar
<b>Maximální provozní teplota</b>	40 °C

## 5 Příprava práce

### 5.1 Smontování zařízení pro přívod vody 2

1. Před smontováním zkontrolujte, zda nejsou nádoba, pumpa a hadice poškozené.
2. Nasadte hadici na vypouštěcí otvor (1).
3. Pumpováním vytvořte v prázdném zařízení pro přívod vody tlak 2 bar (2).
  - ▶ Tlak nesmí během 30 min poklesnout o více než 0,5 bar!
4. Pro kontrolu vytáhněte červené tlačítko bezpečnostního ventilu (3).
  - ▶ Tlak musí poklesnout.

### 5.2 Naplnění a příprava zařízení pro přívod vody 3, 4

1. Vytáhněte červené tlačítko bezpečnostního ventilu natolik nahoru, aby se z nádoby vypustil veškerý tlak (1).
2. Zatlačte držadlo pumpy dolů a otočte ho proti směru hodinových ručiček (2).
  - ▶ Držadlo pumpy je zablokované.
3. Vyšroubujte pumpu z nádoby (3).
4. Naplňte vodu do nádoby (4).
5. Zkontrolujte hladinu naplnění podle hadice.



6. Pohybněte průhlednou hadici u nádoby několikrát seshora dolů **(5)**.



Hladina kapaliny v hadici a nádobě se vyrovná. Hladina kapaliny, která je vidět v hadici, pak odpovídá hladině naplnění v nádobě, kterou můžete odečíst na stupnici.

7. Našroubujte pumpu do nádoby **(6)**.  
8. Zatlačte držadlo pumpy dolů a otočte ho po směru hodinových ručiček **(1)**.  
▶ Držadlo pumpy je odblokované **(2)**.  
9. V nádobě vytvořte tlak cca 2 bar **(3)**.  
▶ Maximální tlak by neměl překročit 6 (červená čárka na manometru).  
▶ Při překročení maximálního tlaku zareaguje bezpečnostní ventil a přetlak vypustí.  
10. Zatlačte držadlo pumpy dolů a otočte ho proti směru hodinových ručiček.  
▶ Držadlo pumpy je zablokované.

## 6 Obsluha

### 6.1 Použití 5

1. Spojte spojku vodní tlakové nádoby se vsuvkou **(1)**.
2. Otočte kulový kohout.  
▶ Začne přitékat kapalina.  
▶ Množství kapaliny lze regulovat kulovým kohoutem.
3. Když tlak klesne pod 1 bar, znovu dočerpajte **(2)**.
4. Když je nádoba prázdná, doplňte ji 89.

### 6.2 Po použití 3

1. Vytáhněte červené tlačítko bezpečnostního ventilu natolik nahoru, aby se z nádoby vypustil veškerý tlak.
2. Zavřete kulový kohout a rozpojte spojku a vsuvku **(1)**.
3. Zajistěte držadlo pumpy.
4. Vyšroubujte pumpu z nádoby.
5. Vylijte z nádoby zbývající vodu.
6. Zařízení pro přívod vody otřete vlhkým hadrem.
7. Hadici oviňte okolo nádoby a spojku nasadte na kolík zařízení pro přívod vody **(2)**.
8. Nechte zařízení pro přívod vody uschnout a skladujte ho v suchém prostředí chráněném před slunečním paprsky a před mrazem.

## 7 Údržba a ošetřování

### 7.1 Ošetřování a údržba 7

1. Zařízení pravidelně kontrolujte.  
▶ Doporučujeme každé 2 roky vnější kontrolu a každých 5 let vnitřní kontrolu a dále každých 10 let kontrolu pevnosti odborným znalcem.
2. Rozbezte čerpadlo [1] a namažte těsnicí kroužek [a] a manžetu [b].
3. Tyto údržbové práce provádějte vždy po 50 použitích, minimálně ale jednou ročně!



Pro bezpečný provoz používejte pouze originální náhradní díly a spotřební materiál. Námí schválené náhradní díly, spotřební materiál a příslušenství pro svůj výrobek najdete v **Hilti Store** nebo na: [www.hilti.group](http://www.hilti.group).

## 8 Pomoc při poruchách

V případě poruch, které nejsou uvedené v této tabulce nebo které nemůžete odstranit sami, se obraťte na náš servis **Hilti**.





## 8.1 Tabuľka s poruchami

Porucha	Možná příčina	Řešení
V zařízení pro přívod vody se nevytvoří tlak.	Pumpa není pevně zašroubovaná.	► Pumpu pevně zašroubujte.
	Vadný těsnicí kroužek na pumpě.	► Nechte nářadí opravit v servisu <b>Hilti</b> .
	Vadná manžeta.	► Nechte nářadí opravit v servisu <b>Hilti</b> .
Nahore z pumpy uniká kapalina.	Ventilová podložka je znečištěná nebo vadná.	► Vyčistěte ventilovou podložku nebo nechte zařízení opravit v servisu <b>Hilti</b> .
Bezpečnostní ventil vypouští tlak příliš brzy.	Bezpečnostní ventil je vadný.	► Nechte zařízení opravit v servisu <b>Hilti</b> .
Manometr neukazuje žádný tlak v nádobě.	Vadný manometr.	► Nechte nářadí opravit v servisu <b>Hilti</b> .

## 9 Likvidace

Nevyhazujte tento výrobek do domovního odpadu!

Zařízení **Hilti** jsou vyrobená převážně z recyklovatelných materiálů. Předpokladem pro recyklaci materiálů je jejich řádné třídění. V mnoha zemích odebírá **Hilti** staré nářadí k recyklaci. Informujte se v servisu **Hilti** nebo u prodejního poradce.

## 10 Záruka výrobce

► V případě otázek ohledně záručních podmínek se obraťte na místního partnera **Hilti**.

## 11 Další informace

Podrobnější informace o obsluze, technice, životním prostředí a recyklaci najdete pod následujícím odkazem: [qr.hilti.com/manual/?id=247636](http://qr.hilti.com/manual/?id=247636)

Tento odkaz najdete také na konci dokumentace jako QR kód.

## 12 Informace od výrobce

Výrobky HILTI DWP10 konstrukční řady 3585 splňují požadavky směrnice o tlakových zařízeních 2014/68/EU a mají označení CE.

V případě otázek ohledně záručních podmínek se obraťte na místního partnera **Hilti**.

# Originálny návod na obsluhu

## 1 Informácie o návode na obsluhu

### 1.1 O tomto návode na obsluhu

- **Varovanie!** Pred použitím výrobku sa uistite, že ste si prečítali návod na obsluhu priložený k výrobku a porozumeli mu, vrátane pokynov, bezpečnostných upozornení a varovaní, obrázkov a špecifikácií. Predovšetkým sa oboznámte so všetkými pokynmi, bezpečnostnými upozorneniami a varovaniami, obrázkami, špecifikáciami, komponentmi a funkciami. Pri ich nerespektovaní môže dôjsť k úrazu elektrickým prúdom, požiaru a/alebo vážnemu zraneniu. Návod na obsluhu vrátane všetkých pokynov, bezpečnostných upozornení a varovaní si uschovajte pre neskoršie použitie.
- Výrobky **HILTI** sú určené pre profesionálneho používateľa a smie ich obsluhovať, vykonávať údržbu a opravovať iba autorizovaný, vyškolený personál. Tento personál musí byť špeciálne poučený o vznikajúcich rizikách a nebezpečenstve. Výrobok a jeho pomocné prostriedky sa môžu stať zdrojom nebezpečenstva v prípade, že s nimi bude manipulovať personál bez vzdelania, neodborným spôsobom alebo ak sa nebudú používať v súlade s určením.



- Priložený návod na obsluhu zodpovedá aktuálnemu stavu techniky v čase tlače. Aktuálne vydanie nájdete vždy online na stránke produktov Hilti. Použite na to odkaz alebo QR kód v tomto návode na obsluhu, ktorý je označený symbolom
- Výrobok odovzdajte ďalším osobám len spolu s týmto návodom na obsluhu.

## 1.2 Vysvetlenie symbolov

### 1.2.1 Varovné upozornenia

Varovné upozornenia varujú pred rizikami pri zaobchádzaní s výrobkom. Používajú sa nasledujúce signálne slová:

#### **NEBEZPEČENSTVO**

##### **NEBEZPEČENSTVO !**

- ▶ Na označenie bezprostredne hroziaceho nebezpečenstva, ktoré môže spôsobiť ťažký úraz alebo smrť.

#### **VAROVANIE**

##### **VAROVANIE !**

- ▶ Označenie možného hroziaceho nebezpečenstva, ktoré môže viesť k ťažkým poraneniam alebo usmrteniu.

#### **POZOR**

##### **POZOR !**

- ▶ Označenie možnej nebezpečnej situácie, ktorá môže viesť k telesným poraneniam alebo k vecným škodám.

### 1.2.2 Symboly v návode na obsluhu

V tomto návode na obsluhu sa používajú nasledujúce symboly:

	Dodržiavajte návod na obsluhu
	Upozornenia týkajúce sa používania a iné užitočné informácie
	Zaobchádzanie s recyklovateľnými materiálmi
	Elektrické zariadenia a akumulátory nevyhadzujte do komunálneho odpadu
	<b>Hilti</b> Lítiovo-iónový akumulátor
	<b>Hilti</b> Nabíjačka

### 1.2.3 Symboly na obrázkoch

Na vyobrazeniach sa používajú nasledujúce symboly:

	Tieto čísla odkazujú na príslušné vyobrazenie na začiatku tohto návodu na obsluhu.
	Číslovanie udáva poradie pracovných úkonov na obrázku a môže sa odlišovať od číslovania pracovných úkonov v texte.
	Čísla pozícií sa používajú v obrázku <b>Prehľad</b> a odkazujú na čísla legendy v odseku <b>Prehľad výrobkov</b> .
	Tento symbol by mal u vás vzbudiť mimoriadnu pozornosť pri zaobchádzaní s výrobkom.

## 1.3 Symboly na výrobkoch

### 1.3.1 Symboly na výrobku

Na výrobku sa používajú nasledujúce symboly:

	Používajte prostriedky na ochranu očí
--	---------------------------------------



	Používajte ochrannú masku
	Používajte ochranný odev

#### 1.4 Informácie o výrobku

Výrobky sú určené pre profesionálneho používateľa a smie ich obsluhovať, vykonávať údržbu a opravovať iba autorizovaný, vyškolený personál. Tento personál musí byť špeciálne poučený o vznikajúcich rizikách a nebezpečenstve. Výrobok a jeho pomocné prostriedky sa môžu stať zdrojom nebezpečenstva v prípade, že s nimi bude manipulovať personál bez vzdelania, neodborným spôsobom alebo ak sa nebudú používať v súlade s určením.

Typové označenie a sériové číslo sú uvedené na typovom štítku.

- Poznajte si sériové číslo do nasledujúcej tabuľky. Údaje výrobku budete potrebovať pri dopytoch adresovaných nášmu zastúpeniu alebo servisu.

##### Údaje o výrobku

Zariadenie na prívod vody	DWP 10
Generácia:	01
Sériové číslo:	

## 2 Bezpečnosť

### 2.1 Všeobecné bezpečnostné upozornenia

**VÝSTRAHA** Prečítajte si všetky bezpečnostné upozornenia, pokyny, obrázky a technické údaje týkajúce sa tohto výrobku.

Všetky bezpečnostné upozornenia a pokyny si uschovajte pre budúcu potrebu.

#### Bezpečnosť na pracovisku

- **Na pracovisku udržiavajte čistotu a dbajte na dostatočné osvetlenie.** Neporiadok na pracovisku a neosvetlené časti pracoviska môžu viesť k úrazom.
- Nepracujte v prostredí s nebezpečenstvom výbuchu, v ktorom sa nachádzajú horľavé kvapaliny, plyny alebo prach.
- Uistite sa, že sa výrobok nemôže odkotúľať alebo spadnúť.
- Výrobok neprepravujte pomocou žeriava alebo zdvíhacích zariadení. Pri preprave musí byť výrobok zbvavený tlaku.

#### Bezpečnosť osôb

- **Buďte pozorní, dávajte pozor na to, čo robíte a pri práci s výrobkom postupujte s rozvahou.** Výrobok nepoužívajte vtedy, keď ste navenení alebo pod vplyvom drog, alkoholu alebo liekov. Aj moment nepozornosti pri používaní výrobku môže viesť k závažným poraneniam.
- **Noste prostriedky osobnej ochrannej výbavy a vždy používajte ochranné okuliare.** Nosenie osobnej ochrannej výbavy, ako je maska proti prachu, bezpečnostná obuv s protišmykovou podrážkou, ochranná prilba alebo chrániče sluchu (podľa druhu a použitia výrobku), znižuje riziko poranení.
- **Vyhýbajte sa neprirodzenej polohe. Pri práci dbajte na stabilný postoj, ktorý vám vždy umožní udržať rovnováhu.**
- **Noste vhodný odev. Nenoste voľný odev alebo šperky. Vlasy, odev a rukavice udržiavajte mimo pohyblivých častí.** Voľný odev, šperky alebo dlhé vlasy sa môžu zachytiť o pohyblivé časti.
- Dodržiavajte národné požiadavky týkajúce sa zdravia a bezpečnosti.
- **Pri čerpaní vždy sledujte manometer, aby ste neprekročili maximálny tlak striekania.** Pred plnením, po použití, pred údržbovými prácami, počas prerušenia práce a skladovania musí byť výrobok zbvavený tlaku.

#### Starostlivé zaobchádzanie a používanie výrobku

- Výrobok a príslušenstvo používajte len v technicky bezchybnom stave.
- Nikdy nevykonávajte úpravy alebo zmeny na výrobku alebo príslušenstve.
- **Dbajte na bezpečnú vzdialenosť detí a iných osôb počas používania výrobku.**
- Výrobok smú používať iba osoby, ktoré sú s ním oboznámené, boli poučené o bezpečnom používaní a rozumejú nebezpečenstvám či rizikám, ktoré z toho vyplývajú. Výrobok nie je určený pre deti. Deti musia byť pod dozorom, aby sa zaistilo, že sa s výrobkom nebudú hrať.



- ▶ V prípade teplôt pod bodom mrazu dbajte na to, aby vo výrobku nezostala žiadna voda. Zamrznutá voda môže spôsobiť poškodenie v dôsledku rozpinania v komponentoch zariadenia.
- ▶ **Na prefukovanie hadíc alebo ventilov vždy používajte stlačený vzduch.** Zabráňte tak kontaktu s zdraviu škodlivými látkami.
- ▶ Nenechávajte výrobok na slnku. Zaistite, aby sa výrobok nezahrieval nad maximálnu prevádzkovú teplotu. Výrobok chráňte pred mrazom a čpavkom.
- ▶ Výrobok používajte výlučne v spojení s vodou. Nádrž nenapĺňajte chemikáliami ani inými tekutinami.
- ▶ Výrobok naplňte iba čistou vodou. Nečistoty môžu poškodiť čerpadlo. Nádrž udržiajte bez piesku, vrtného kalu a iných nečistôt.
- ▶ Zohľadnite vplyvy vonkajšieho prostredia. Zariadenie nepoužívajte tam, kde hrozí riziko požiaru alebo výbuchu.
- ▶ Nepoužívané výrobky odložte bezpečným spôsobom. Nepoužívané výrobky by sa mali odložiť na suchom, vyvýšenom alebo uzatvorenom mieste, mimo dosahu detí.

### Servis

- ▶ **Opravu vášho výrobku zverte iba kvalifikovanému odbornému personálu a iba s použitím originálnych náhradných súčiastok.** Bude tým zaručené, že zostane zachovaná bezpečnosť výrobku.

## 3 Opis

### 3.1 Prehľad výrobku

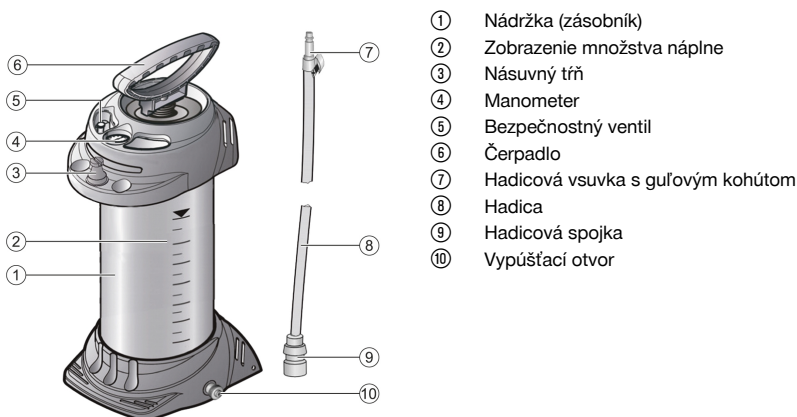

- ① Nádržka (zásobník)
- ② Zobrazenie množstva náplne
- ③ Násuvný trň
- ④ Manometer
- ⑤ Bezpečnostný ventil
- ⑥ Čerpadlo
- ⑦ Hadicová vsuvka s guľovým kohútom
- ⑧ Hadica
- ⑨ Hadicová spojka
- ⑩ Vypúšťací otvor

### 3.2 Používanie v súlade s určením

Tu opísaný výrobok je tlaková nádrž na vodu na rozprašovanie chladiacej a oplachovacej kvapaliny pri práci s vrtacími strojmi, píliami na betón alebo rezacími brúskami. Spravidla sa na to používa voda.

### 3.3 Možné chybné použitie

Tento výrobok nie je vhodný na:

- zápalné kvapaliny
- peroxid vodíka a podobné látky odovzdávajúce kyslík
- žieraviny (určité dezinfekčné a impregnačné prostriedky, kyseliny, lúhy)
- kvapaliny s obsahom čpavku
- rozpúšťadlá a kvapaliny s obsahom rozpúšťadiel
- viskózne, lepkavé a zvyšky tvoriace kvapaliny (farby, tuky)
- používanie v potravinárskej oblasti

Tento výrobok sa za žiadnych okolností nesmie používať:

- s externými zdrojmi tlaku
- na skladovanie a uchovávanie kvapalín
- na výplach očí



### 3.4 Rozsah dodávky

Nádrž s čerpadlom, hadica s prípojkami, návod na používanie



Ďalšie systémové výrobky, ktoré sú schválené pre váš výrobok, nájdete vo vašom **Hilti Store** alebo na stránke: [www.hilti.group](http://www.hilti.group)

## 4 Vlastnosti výrobku

Materiál nádrže pozostáva z ocele s ochrannou polyesterovou vrstvou.

<b>Hmotnosť bez náplne</b>	5,2 kg
<b>Celkový objem</b>	13 ℓ
<b>Maximálne množstvo náplne</b>	10 ℓ
<b>Technické zvyškové množstvo</b>	0,03 ℓ
<b>Maximálny prevádzkový tlak</b>	6 bar
<b>Maximálna prevádzková teplota</b>	40 °C

## 5 Príprava na prácu

### 5.1 Zostavenie zariadenia na prívod vody

1. Pred zostavením skontrolujte, či nádrž, čerpadlo a hadica nie sú poškodené.
2. Vsuňte hadicu do vypúšťacieho otvoru **(1)**.
3. V prázdnom zariadení na prívod vody vytvorte tlak 2 bar **(2)**.
  - ▶ Tlak nesmie počas 30 min poklesnúť o viac ako 0,5 bar!
4. Vytiahnite červený gombík bezpečnostného ventilu, ktorý slúži na kontrolu **(3)**.
  - ▶ Tlak musí unikáť.

### 5.2 Naplnenie a príprava zariadenia na prívod vody

1. Ťahajte červený gombík bezpečnostného ventilu nahor dovedy, kým nebude nádrž zbavená tlaku **(1)**.
2. Stlačte rukoväť čerpadla nadol a otočte ho proti smeru pohybu hodinových ručičiek **(2)**.
  - ▶ Rukoväť čerpadla je zablokovaná.
3. Vyskrutkujte čerpadlo z nádrže **(3)**.
4. Naplňte nádrž vodou **(4)**.
5. Skontrolujte výšku hladiny na hadici.
6. Preveďte priehlednú hadicu cez nádrž viackrát zhora nadol **(5)**.



Hladiny kvapaliny v hadici a nádrži sa vyrovnajú. Hladina kvapaliny v hadici zodpovedá výške hladiny v nádrži, ktorá sa dá odčítať na stupnici.

7. Naskrutkujte čerpadlo do nádrže **(6)**.
8. Stlačte rukoväť čerpadla nadol a otočte ho v smere pohybu hodinových ručičiek **(1)**.
  - ▶ Rukoväť čerpadla je odblokovaná **(2)**.
9. V nádrži vytvorte tlak cca 2 bar **(3)**.
  - ▶ Maximálny tlak by nemal prekročiť 6 bar (červená čiarka na manometri).
  - ▶ Ak sa prekročí maximálny tlak, bezpečnostný ventil zareaguje a pretlak vypustí.
10. Stlačte rukoväť čerpadla nadol a otočte ho proti smeru pohybu hodinových ručičiek.
  - ▶ Rukoväť čerpadla je zablokovaná.

## 6 Obsluha

### 6.1 Používanie

1. Spojte spojku tlakovej nádrže na vodu so vsuvkou **(1)**.
2. Aktivujte guľový kohút.
  - ▶ Kvapalina sa začne privádzať.
  - ▶ Množstvo privádzanej kvapaliny sa môže regulovať guľovým kohútom.



3. Keď tlak klesne pod 1 bar, doplňte ho (2).
4. Keď je nádrž prázdna, naplňte ju 95.

## 6.2 Po použití

1. Ťahajte červený gombík bezpečnostného ventilu nahor dovtedy, kým nebude nádrž zbavená tlaku.
2. Zatvorte guľový kohút a rozpojte spojku a vsuvku (1).
3. Zablokujte rukoväť čerpadla.
4. Vyskrutkujte čerpadlo z nádrže.
5. Vypustíte zvyškovú vodu z nádrže.
6. Zariadenie na prívod vody vytrite vlhkou handrou.
7. Oviňte hadicu okolo nádrže a spojku nasuňte na násuvný trň zariadenia na prívod vody (2).
8. Zariadenie na prívod vody uložte na suchom mieste, ktoré je chránené pred vplyvmi mrazu a slnečného žiarenia.

## 7 Údržba a starostlivosť

### 7.1 Starostlivosť a údržba

1. Zariadenie pravidelne kontrolujte.
  - ▶ Odporúčame každé 2 roky vonkajšiu, raz za 5 rokov vnútornú kontrolu a po 10 rokoch skúšku pevnosti vykonanú odborníkom
2. Čerpadlo rozoberte [1] a namastite O-krúžok [a] a manžetu [b].
3. Tieto údržbové činnosti vykonajte vždy po 50 použitíach, minimálne však jedenkrát ročne!



Aby bola zaistená bezpečná prevádzka, používajte len originálne náhradné súčiastky a spotrebné materiály. Nami schválené náhradné súčiastky, spotrebné materiály a príslušenstvo pre váš výrobok nájdete vo vašom **Hilti Store** alebo na stránke: [www.hilti.group](http://www.hilti.group).

## 8 Pomoc v prípade porúch

Pri výskyte takých porúch, ktoré nie sú uvedené v tejto tabuľke, alebo ktoré nedokážete odstrániť sami, sa obráťte na náš servis **Hilti**.

### 8.1 Tabuľka porúch

Porucha	Možná príčina	Riešenie
V zariadení na prívod vody sa nevytvára tlak	Čerpadlo nie je pevne priskrutkované	▶ Priskrutkujte pevne čerpadlo.
	O-krúžok na čerpadle chybný	▶ Náradie dajte opraviť v servisnom stredisku <b>Hilti</b> .
	Manžeta chybná	▶ Náradie dajte opraviť v servisnom stredisku <b>Hilti</b> .
Kvapalina preniká zhora z čerpadla	Podložka ventilu znečistená alebo chybná	▶ Vyčistite podložku ventilu a zariadenie opravíte v servisnom stredisku <b>Hilti</b> .
Bezpečnostný ventil príliš skoro vypustí tlak	Bezpečnostný ventil chybný	▶ Náradie dajte opraviť v servisnom stredisku <b>Hilti</b> .
Manometer nezobrazuje žiaden tlak v nádrži	Manometer chybný	▶ Náradie dajte opraviť v servisnom stredisku <b>Hilti</b> .

## 9 Likvidácia

Tento výrobok neodhadzujte do bežného domáceho odpadu!

Výrobky **Hilti** sú z veľkej časti vyrobené z recyklovateľných materiálov. Predpokladom na opakované využitie recyklovateľných materiálov je ich správne separovanie. V mnohých krajinách firma **Hilti** zabezpečí odber vášho použitého náradia na recykláciu. Informujte sa v zákazníckom servise firmy **Hilti** alebo u svojho obchodného poradcu.



## 10 Záruka výrobcu

- ▶ Ak máte akékoľvek otázky týkajúce sa záručných podmienok, obráťte sa, prosím, na vášho lokálneho partnera spoločnosti **Hilti**.

## 11 Ďalšie informácie

Ďalšie informácie o obsluhu, technológii, životnom prostredí a recyklácii nájdete na nasledujúcom odkaze: [qr.hilti.com/manual/?id=247636](http://qr.hilti.com/manual/?id=247636)

Tento odkaz nájdete aj na konci dokumentácie ako QR kód.

## 12 Informácie výrobcu

Výrobky HILTI DWP10 konštrukčného radu 3585 spĺňajú požiadavky na tlakové zariadenia smernice 2014/68/EÚ a majú označenie CE.

Ak máte akékoľvek otázky týkajúce sa záručných podmienok, obráťte sa, prosím, na vášho lokálneho partnera spoločnosti **Hilti**.

# Eredeti használati utasítás

## 1 A használati utasításra vonatkozó adatok

### 1.1 A használati utasításhoz

- **Figyelmeztetés!** A termék használata előtt győződjön meg arról, hogy elolvasta és megértette a termékhez mellékelte használati utasítást, beleértve az utasításokat, a biztonsági és figyelmeztető jelzéseket, az ábrákat és a műszaki leírásokat. Ismerje meg az összes utasítást, biztonsági és figyelmeztető jelzést, ábrát, műszaki leírást, valamint az alkatrészeket és funkciókat. Ennek elmulasztása áramütést, tüzet és/vagy súlyos sérülést okozhat. Őrizze meg a használati utasítást, beleértve az összes utasítást, biztonsági és figyelmeztető megjegyzést későbbi használatra.
- A **HILTI** termékeket kizárólag szakember általi használatra szánták és a gépet csak engedéllyel rendelkező, szakképzett személy használhatja, javíthatja. Ezt a személyt minden lehetséges kockázati tényezőről tájékoztatni kell. A termék és tartozékai könnyen veszélyt okozhatnak, ha nem képzett személy dolgozik velük, vagy nem rendeltetésszerűen használják őket.
- A mellékelte használati utasítás a nyomtatás időpontjában a technika aktuális állásának felel meg. A Hilti termékoldalon mindig megtalálja a legfrissebb verziót. Ehhez kövesse a jelen használati utasításban található linket vagy QR-kódot, melyet a ⓘ szimbólum jelölt.
- A terméket csak ezzel a használati utasítással együtt adja tovább.

### 1.2 Jelmagyarázat

#### 1.2.1 Figyelmeztetések

A figyelmeztetések a termék használata során előforduló veszélyekre hívják fel a figyelmet. A következő figyelmeztetéseket használjuk:

#### VESZÉLY

##### VESZÉLY!

- ▶ Súlyos testi sérüléshez vagy halálhoz vezet közvetlen veszély esetén.

#### FIGYELMEZTETÉS

##### FIGYELMEZTETÉS!

- ▶ Ezzel a szóval hívjuk fel a figyelmet egy olyan lehetséges veszélyre, amely súlyos személyi sérüléshez vagy halálhoz vezethet.



**VIGYÁZAT**

**VIGYÁZAT !**

- ▶ Ezzel a szóval hívjuk fel a figyelmet egy lehetséges veszélyhelyzetre, amely személyi sérüléshez vagy anyagi kárhoz vezethet.

**1.2.2 Szimbólumok a használati utasításban**

A jelen használati utasítás a következő szimbólumokat használja:

	Tartsa be a használati utasítást
	Alkalmazási útmutatók és más hasznos információk
	Újrahasznosítható anyagokkal való bánásmód
	Az elektromos gépeket és akkukat ne dobja a háztartási szemétkébe
	<b>Hilti</b> lítium-ion akku
	<b>Hilti</b> töltőkészülék

**1.2.3 Az ábrákon használt szimbólumok**

Az ábrákon a következő szimbólumokat használjuk:

	Ezek a számok a jelen használati utasítás elején található ábrákra vonatkoznak.
	A számozás a munkalépések sorrendjét mutatja képekben, és eltérhet a szövegben található munkalépések számozásától.
	Az <b>áttekintő</b> ábrában használt pozíciószámok a <b>termék áttekintésére szolgáló</b> szakasz jelmagyarázatában lévő számokra utalnak.
	Ez a jel hívja fel a figyelmét arra, hogy a termék használata során különös odafigyeléssel kell eljárnia.

**1.3 Termékhez kötődő szimbólumok**

**1.3.1 Szimbólumok a terméken**

A következő szimbólumokat használjuk a terméken:

	Viseljen védőszemüveget
	Viseljen légzőmaszkot
	Viseljen védőruházatot

**1.4 Termékinformációk**

A **HILTI** termékeket kizárólag szakember általi használatra szánták és a gépet csak engedéllyel rendelkező, szakképzett személy használhatja, javíthatja. Ezt a személyt minden lehetséges kockázati tényezőről tájékoztatni kell. A termék és tartozékai könnyen veszélyt okozhatnak, ha nem képzett személy dolgozik velük, vagy nem rendeltetésszerűen használják őket.

A típusjelölés és a sorozatszám a típustáblán található.

- ▶ Jegyezze fel a sorozatszámot a következő táblázatba. Amennyiben kérdéssel fordul a képviselőnközhöz vagy a szervizhez, szüksége lesz ezekre a termékadatokra.

**Termékadatok**

Vizadagoló	DWP 10
Generáció:	1.
Sorozatszám:	





## 2 Biztonság

### 2.1 Általános biztonsági tudnivalók

**⚠ FIGYELMEZTETÉS** Olvasson el minden biztonsági tudnivalót és utasítást, illusztrált anyagot és műszaki adatot, amelyet ehhez a termékhez mellékeltek.

Őrizzen meg minden biztonsági tudnivalót és utasítást a jövőbeni használathoz.

#### Munkahelyi biztonság

- ▶ **Tartsa tisztán a munkahelyét és jól világítsa meg.** Rendetlen munkahelyek és megvilágítatlan munkaterületek balesetekhez vezethetnek.
- ▶ Ne dolgozzon robbanásveszélyes környezetben, ahol éghető folyadékok, gázok vagy porok vannak.
- ▶ Győződjön meg arról, hogy a termék nem gurulhat el vagy nem eshet le.
- ▶ Ne szállítsa a terméket daruval vagy emelőberendezéssel. Szállítás közben nyomásmentesnek kell lennie a terméknek.

#### Személyi biztonsági előírások

- ▶ **Munka közben mindig figyeljen, ügyeljen arra, amit csinál, és meggondoltan dolgozzon a készülővel. Ne használja a terméket, ha fáradt, illetve ha kábítószer, alkohol vagy gyógyszer hatása alatt áll.** A termékkel végzett munka közben már egy pillanatnyi figyelmetlenség is komoly sérülésekhez vezethet.
- ▶ **Viseljen személyi védőfelszerelést, és mindig viseljen védőszemüveget.** A termék alkalmazásának megfelelő személyi védőfelszerelések, úgymint porvédő álarc, csúszásbiztos védőcipő, védősisak és fülvédő használata csökkenti a személyi sérülések kockázatát.
- ▶ **Kerülje el a normálistól eltérő testtartást. Ügyeljen arra, hogy mindig biztosan álljon és megtartsa az egyensúlyát.**
- ▶ **Viseljen megfelelő munkaruhát. Ne viseljen bő ruhát vagy ékszereket. Tartsa távol a haját, a ruháját és a kesztyűjét a mozgó részekről.** A bő ruhát, az ékszereket és a hosszú haját a mozgó alkatrészek magukkal rántathatják.
- ▶ Vegye figyelembe az adott országban érvényes egészségügyi és biztonsági követelményeket.
- ▶ **A szivattyúzásnál folyamatosan figyelje a nyomásmérőt, hogy ne lépje túl a maximálisan megengedett permetnyomást.** Feltöltés, használat, karbantartási munkálatok, a munkavégzés megszakításakor és tárolás közben a termék nem lehet nyomás alatt.

#### A termék gondos kezelése és használata

- ▶ A terméket és a tartozékokat csak kifogástalan műszaki állapotban használja.
- ▶ Soha ne végezzen módosításokat vagy változtatásokat a terméken vagy a tartozékokon.
- ▶ **Ügyeljen rá, hogy a termék használata során ne tartózkodjanak gyerekek vagy más személyek a közelben.**
- ▶ A terméket csak olyan személyek használhatják, akik ismerik azt, tájékoztatást kaptak a használatát illetően és tisztában vannak a használatból esetlegesen következő veszélyekkel. Gyerekek nem használhatják a terméket. Gyerekek csak felügyelet mellett tartózkodhatnak a termék közelében. Ügyeljen arra, hogy ne játszhassanak a termékkel.
- ▶ Különösen fagyponnalatti hőmérsékletnél ügyeljen arra, hogy a termékben ne maradjon víz. A víz fagyáskor a térfogatnövekedés miatt károsíthatja a termék alkatrészeit.
- ▶ **A tömlők és szelepek átfűtéséhez mindig sűrített levegőt használjon.** Így elkerülhető az egészségre káros anyagokkal való érintkezés.
- ▶ Ne tegye ki a terméket a napra. Győződjön meg arról, hogy a termék hőmérséklete nem haladja meg a maximálisan megengedett üzemi hőmérsékletet. Védje a terméket a fagy és az ammónia ellen.
- ▶ Kizárólag vízzel használja a terméket. Ne töltsse fel a tartályt vegyi anyagokkal vagy egyéb folyadékokkal.
- ▶ Kizárólag tiszta vízzel töltsse fel a terméket. A szennyeződések kárt tehetnek a szivattyúban. Tartsa a tartályt homoktól, fűrészsapától és más szennyeződésektől mentesen.
- ▶ Vegye figyelembe a környezeti viszonyokat. Ne használja a terméket tűz- vagy robbanásveszélyes helyen.
- ▶ Tárolja biztonságosan a használaton kívüli terméket. A használaton kívüli terméket száraz, magas, elzárt helyen kell tárolni, hogy gyermekek ne férhessenek hozzá.

#### Szerviz

- ▶ **A terméket csak szakképzett személyzet javíthatja, kizárólag eredeti pótalkatrészek felhasználásával.** Ez biztosítja, hogy a termék biztonságos maradjon.



#### 3.1 Termékáttekintés

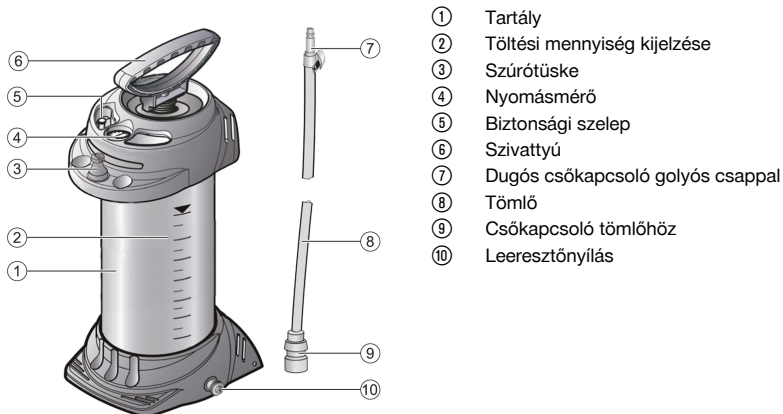

- ① Tartály
- ② Töltési mennyiség kijelzése
- ③ Szűrőtűske
- ④ Nyomásmérő
- ⑤ Biztonsági szelep
- ⑥ Szivattyú
- ⑦ Dugós csőkapcsoló golyós csappal
- ⑧ Tömlő
- ⑨ Csőkapcsoló tömlőhöz
- ⑩ Leeresztőnyílás

#### 3.2 Rendeltetésszerű géphasználat

Az itt ismertetett termék hűtő- és öblítőfolyadékok kivezetésére szolgáló túlnyomásos víztartály fúrókészülékekhez, betonfűrészekhez vagy darabolókhoz. Folyadékként alapvetően vizet használ a rendszer.

#### 3.3 Lehetséges hibás használat

A termék nem használható a következőkhöz:

- gyúlékony folyadékok
- hidrogén-peroxid és hasonló anyagok, amelyek oxigént adnak le
- maró hatású anyagok (bizonyos fertőtlenítő- és impregnálószerke, savak, lúgok)
- ammóniatartalmú folyadékok
- oldószerke és oldószertartalmú folyadékok
- nyúlós, ragacsos vagy maradékot képző anyagok (pl. festékek és zsírok)
- élelmiszeriparban való alkalmazásra

A termék semmi esetre sem használható:

- külső nyomásforrásokkal
- folyadékok tárolására és őrzésére
- szemöblítésre

#### 3.4 Szállítási terjedelem

Tartály szivattyúval, tömlő csatlakozókkal, használati utasítás



A termékéhez jóváhagyott további rendszertartozékokat a **Hilti Store** helyen vagy a következő oldalon talál: [www.hilti.group](http://www.hilti.group)

### 4 Terméktulajdonságok

A tartály anyaga poliészterbevonatú acél.

<b>Önsúly</b>	5,2 kg
<b>Teljes űrtartalom</b>	13 ℓ
<b>Maximális töltési mennyiség</b>	10 ℓ
<b>Műszaki maradványmennyiség</b>	0,03 ℓ



Maximális üzemi nyomás	6 bar
Maximális üzemi hőmérséklet	40 °C

## 5 A munkahely előkészítése

### 5.1 Vízadagoló összeszerelése

- Összeszerelése előtt ellenőrizze a tartály, a szivattyú és a tömlő épségét.
- Dugja be a tömlőt a leeresztőnyílásba **(1)**.
- Szivattyúval tölts fel az üres vízadagolót 2 bar nyomásra **(2)**.
  - 30 percen belül a nyomás max. 0,5 bar értékkel csökkenhet!
- Ellenőrzés céljából húzza meg a biztonsági szelep piros színű gombját **(3)**.
  - A nyomásnak távoznia kell.

### 5.2 A vízadagoló feltöltése és előkészítése

- Húzza fel és tartsa meg addig a biztonsági szelep piros színű gombját, míg a tartály nyomásmentes nem lesz **(1)**.
- Nyomja le a szivattyú markolatát, és fordítsa el balra **(2)**.
  - A szivattyú markolata reteszelt.
- Tekerje ki a szivattyút a tartályból **(3)**.
- Töltsön vizet a tartályba **(4)**.
- Ellenőrizze a tömlőn a töltési szintet.
- Vezesse el többször az átlátszó tömlőt a tartály mellett, fentről lefelé **(5)**.



A tömlőben és a tartályban lévő folyadékszint kiegyenlítődik. A tömlőben látható folyadékszint megfelel a tartályban lévő töltési szintnek, amely a skálán leolvasható.

- Csavarja be a szivattyút a tartályba **(6)**.
- Nyomja lefelé a szivattyú markolatát, majd fordítsa el jobbra **(1)**.
  - Ekkor kireteszeli a szivattyú markolatát **(2)**.
- Hozzon létre kb. 2 bar nyomást a tartályban **(3)**.
  - A maximális nyomás nem haladhatja meg a 6 bar értéket (a nyomásmérőn piros vonal jelzi).
  - A maximális nyomás túllépése esetén működésbe lép a biztonsági szelep és leereszti a túlnyomást.
- Nyomja lefelé a szivattyú markolatát, majd fordítsa el az óramutató járásával ellentétesen (balra).
  - Ezzel reteszelte a szivattyút.

## 6 Üzemeltetés

### 6.1 Használat

- Kösse össze a túlnyomásos víztartály csőcsatlakozóját a csőkapcsolóval **(1)**.
- Működtesse a golyós csapot.
  - Megindul a folyadék beömlése.
  - A folyadékmennyiség a golyós csappal szabályozható.
- Szivattyúval töltsé után, ha a nyomás 1 bar alá csökken **(2)**.
- Az üres tartályt töltsé fel  101.

### 6.2 Használat után

- Húzza fel és tartsa meg addig a biztonsági szelep piros színű gombját, míg a tartály nyomásmentes nem lesz.
- Zárja el a golyós csapot, és válassza le a csőcsatlakozót és a csőkapcsolót **(1)**.
- Reteszelve a szivattyú markolatát.
- Csavarja ki a szivattyút a tartályból.
- Újítsa ki a maradék mennyiséget a tartályból.
- Nedves kendővel törölje le a vízadagolót.
- Tekerje körbe a tömlőt a tartály körül, és dugja rá a csőcsatlakozót a vízadagoló szűrőtüskéjére **(2)**.



8. Száritáshoz és tároláshoz száraz, napfénytől védett és rozsdamentes környezetbe helyezze el a vízadagolót.

## 7 Ápolás és karbantartás

### 7.1 Ápolási és karbantartási munkálatok

- Rendszeresen ellenőrizze a készüléket.
  - Javasoljuk, hogy 2 évente végezzen külső és 5 évente belső vizsgálatot, valamint 10 évente szakértővel ellenőriztesse a készülék stabilitását.
- Szerelje szét a szivattyút [1], és kenje meg zsírral az O-gyűrűket [a] és a tömitőgallért [b].
- A karbantartást 50 használat után, de legalább évente egyszer végezze el!



A biztonságos üzemelés érdekében csak eredeti pótalkatrészeket és fogyóanyagokat használjon. Az általunk engedélyezett pótalkatrészeket, fogyóanyagokat és tartozékokat termékéhez megtalálja a **Hilti Store** helyeken vagy az alábbi címen: [www.hilti.group](http://www.hilti.group).

## 8 Segítség zavarok esetén

Az ebben a táblázatban fel nem sorolt zavarok, illetve olyan zavarok esetén, amelyeket saját maga nem tud megjavítani, kérjük, forduljon a **Hilti Szerviz**hez.

### 8.1 Hibák táblázata

Üzemzavar	Lehetséges ok	Megoldás
A vízadagolóban nem jön létre nyomás	A szivattyú nincs stabilan felcsavazva	▶ Csavarozza fel stabilan a szivattyút.
	A szivattyú O-gyűrűje meghibásodott	▶ Ha szükséges, javítsa meg a gépet a <b>Hilti Szerviz</b> ben.
	A tömitőgallér meghibásodott	▶ Ha szükséges, javítsa meg a gépet a <b>Hilti Szerviz</b> ben.
Fent folyadék távozik a szivattyúból	A szeleptányér elszennyeződött vagy meghibásodott	▶ Tisztítsa meg a szeleptányért, vagy javítsa meg a készüléket a <b>Hilti Szerviz</b> ben.
A biztonsági szelep túl korán ereszti le a nyomást	A biztonsági szelep meghibásodott	▶ Ha szükséges, javítsa meg a készüléket a <b>Hilti Szerviz</b> ben.
A nyomásmérő nem jelzi ki a tartály nyomását	A nyomásmérő meghibásodott	▶ Ha szükséges, javítsa meg a gépet a <b>Hilti Szerviz</b> ben.

## 9 Ártalmatlanítás

Ezt a terméket ne dobja ki a háztartási hulladékba!

A **Hilti** gépek nagyrészt újrahasznosítható anyagokból készülnek. Az újrahasznosítás előtt az anyagokat gondosan szét kell válogatni. A **Hilti** sok országban már visszaveszi használt gépét újrahasznosítás céljára. Kérdezze meg a **Hilti** ügyfélszolgálatot vagy kereskedelmi tanácsadóját.

## 10 Gyártói garancia

- ▶ A jótállás feltételeire vonatkozó kérdéseivel forduljon a helyi **Hilti** partneréhez.

## 11 További információk

A kezeléssel, technikával, környezettel és újrahasznosítással kapcsolatos további információkat a következő linken találja: [qr.hilti.com/manual/?id=247636](http://qr.hilti.com/manual/?id=247636)

Ugyanez a link a dokumentáció végén QR-kód formájában is elérhető.



## 12 Gyártói információk

A 3585 gyártási sorozatú HILTI DWP10 termékek teljesítik a nyomástartó készülékekre vonatkozó 2014/68/EU irányelv követelményeit és CE-jelöléssel vannak megjelölve.

Kérjük, a jótállás feltételeire vonatkozó kérdéseivel forduljon a helyi **Hilti** partneréhez.

# Originalna navodila za uporabo

## 1 Informacije glede navodil za uporabo

### 1.1 K tem navodilom za uporabo

- **Opozorilo!** Pred uporabo izdelka se prepričajte, da ste prebrali in razumeli navodila za uporabo, priložena izdelku, vključno z navodili, varnostnimi in drugimi opozorili, slikami in specifikacijami. Predvsem se seznanite z vsemi navodili, varnostnimi in drugimi opozorili, slikami, specifikacijami, sestavnimi deli in funkcijami. Če tega ne storite, lahko pride do električnega udara, požara in/ali hudih telesnih poškodb. Shranite navodila za uporabo, vključno z vsemi navodili ter varnostnimi in drugimi opozorili, za kasnejšo uporabo.
- Izdelki **HILTI** so namenjeni profesionalnim uporabnikom; uporablja, vzdržuje in servisira jih lahko le pooblaščen in ustrezno usposobljeno osebe. To osebe je treba dodatno poučiti o nevarnostih, ki se pojavljajo pri delu. Izdelek in njegovi pripomočki so lahko nevarni, če jih nepravilno uporablja nestrokovno osebe in če se uporabljajo v nasprotju z namembnostjo.
- Priložena navodila za uporabo ustrezajo tehničnim standardom v času tiska. Aktualna različica je vedno na voljo na spletu na strani z izdelki Hilti. Odprite povezavo ali poskenirajte kodo QR v teh navodilih za uporabo, ki je označena s simbolom
- Izdelek predajte drugi osebi le s temi navodili za uporabo.

### 1.2 Legenda

#### 1.2.1 Opozorila

Opozorila opozarjajo na nevarnosti pri delu z izdelkom. Uporabljajo se naslednje signalne besede:

#### NEVARNOST

##### NEVARNOST !

- ▶ Za neposredno grozečo nevarnost, ki lahko pripelje do težjih telesnih poškodb ali do smrti.

#### OPOZORILO

##### OPOZORILO !

- ▶ Za morebitno grozečo nevarnost, ki lahko povzroči težke telesne poškodbe ali smrt.

#### PREVIDNO

##### PREVIDNO !

- ▶ Za možno nevarnost, ki lahko pripelje do telesnih poškodb ali materialne škode.

#### 1.2.2 Simboli v navodilih za uporabo

V navodilih za uporabo se pojavljajo naslednji simboli:

	Upoštevajte navodila za uporabo
	Navodila za uporabo in druge uporabne informacije
	Ravnanje z materiali, ki jih je mogoče znova uporabiti
	Električnih orodij in akumulatorskih baterij ne odstranjujte s hišnimi odpadki
	<b>Hilti</b> Litij-ionska akumulatorska baterija





### 1.2.3 Simboli na slikah

Na slikah so uporabljeni naslednji simboli:

<b>2</b>	Te številke označujejo slike na začetku teh navodil za uporabo.
3	Oštevilčenje na slikah prikazuje postopek po korakih in se lahko razlikuje od delovnih korakov v besedilu.
<b>11</b>	Na sliki <b>Pregled</b> so uporabljene številke položajev, ki se nanašajo na številke v legendi poglavja <b>Pregled izdelka</b> .
	Ta znak opozarja, da morate biti pri uporabi izdelka še posebej pozorni.

## 1.3 Simboli, ki so odvisni od izdelka

### 1.3.1 Simboli na izdelku

Na izdelku se uporabljajo naslednji simboli:

	Uporabljajte zaščito za oči
	Uporabljajte zaščito za dihala
	Uporabljajte zaščitno obleko

## 1.4 Informacije o izdelku

Izdelki so namenjeni profesionalnim uporabnikom; uporablja, vzdržuje in servisira jih lahko le pooblaščen o in ustrezno usposobljeno osebje. To osebje je treba dodatno poučiti o nevarnostih, ki se pojavljajo pri delu. Izdelek in njegovi pripomočki so lahko nevarni, če jih nepravilno uporablja nestrokovno osebje in če se uporabljajo v nasprotju z namembnostjo.

Tipska oznaka in serijska številka sta navedeni na tipski ploščici.

- ▶ Serijsko številko prepisite v naslednjo preglednico. Podatke o izdelku potrebujete v primeru morebitnih vprašanj za našega zastopnika ali servis.

#### Informacije o izdelku

Naprava za dovajanje vode	DWP 10
Generacija:	01
Serijska številka:	

## 2 Varnost

### 2.1 Splošna varnostna navodila

**⚠ OPOZORILO** Preberite vsa varnostna opozorila, navodila, slike in tehnične podatke, ki so priloženi temu izdelku.

**Vsa varnostna opozorila in navodila shranite za v prihodnje.**

#### Varnost na delovnem mestu

- ▶ **Poskrbite, da bo vaše delovno mesto vedno čisto in dobro osvetljeno.** Nered ali neosvetljena delovna območja lahko povzročijo nezgode.
- ▶ Dela ne izvajajte v okolju, kjer obstaja nevarnost eksplozije in v katerem so gorljive tekočine, plini in prah.
- ▶ Prepričajte se, da se izdelek ne more odkotaliti ali pasti.
- ▶ Izdelka ne prevažajte z dvigalom ali drugimi dviznimi sredstvi. Med transportom izdelek ne sme biti pod tlakom.

#### Varnost oseb

- ▶ **Bodite zbrani in pazite, kaj delate. Dela z izdelkom se lotite razumno. Nikoli ne uporabljajte izdelka, če ste utrujeni ali pod vplivom drog, alkohola ali zdravil.** Trenutek nepazljivosti pri uporabi izdelka lahko privede do resnih poškodb.



- ▶ **Uporabljajte osebno zaščitno opremo in vedno nosite zaščitna očala.** Uporaba osebne zaščitne opreme, na primer protiprašne maske, neдрsečih zaščitnih čevljev, zaščitne čelade in glušnikov, odvisno od vrste in načina uporabe izdelka, zmanjšuje tveganje telesnih poškodb.
- ▶ **Izogibajte se neobičajni telesni drži. Poskrbite za varno stojišče in ohranite ravnotežje.**
- ▶ **Nosite primerna oblačila. Ne nosite širokih oblačil ali nakita. Lasje, oblačila in rokavice ne smejo priti v stik s premikajočimi se deli orodja.** Ne nosite ohlapne obleke ali nakita, ker ju lahko zagrabijo premikajoči se deli orodja.
- ▶ Upoštevajte nacionalne predpise za varovanje zdravja in varno delo.
- ▶ **Pri črpanju vedno upoštevajte manometer, da ne boste prekoračili največjega brizgalnega tlaka.** Pred polnjenjem, po uporabi, pred vzdrževalnimi deli, ob delovnih prekinitvah in za skladiščenje izdelek ne sme biti pod tlakom.

#### Skrbno ravnanje z izdelkom in njegova uporaba

- ▶ Izdelek in pribor uporabljajte samo v tehnično brezhibnem stanju.
- ▶ Izdelka ali pribora nikoli in na noben način ne spreminjajte.
- ▶ **Ne dovolite otrokom in drugim osebam, da bi se med delom približali izdelku.**
- ▶ Izdelek lahko uporabljajo le osebe, ki so seznanjene z njegovo uporabo, poučene o varnem ravnanju z izdelkom in razumejo morebitne nevarnosti. Izdelek ni primeren za otroke. Nadzorujte otroke in zagotovite, da se ne igrajo z izdelkom.
- ▶ Pri temperaturah pod lediščem bodite pozorni, da v izdelku ni ostala voda. Zamrznjena voda lahko povzroči škodo zaradi razširitve v delih orodja.
- ▶ **Za izpihovanje gibkih cevi ali ventilov vedno uporabite stisnjen zrak.** S tem boste preprečili stik z zdravju škodljivimi snovmi.
- ▶ Izdelek ne pustite stati na soncu. Prepričajte se, da se izdelek ne segreje nad največjo dovoljeno delovno temperaturo. Izdelek zavarujte pred zmrzaljo in amonijakom.
- ▶ Izdelek uporabljajte izključno skupaj z vodo. Rezervoarja ne polnite s kemikalijami ali drugimi tekočinami.
- ▶ Izdelek napolnite samo s čisto vodo. Nečistoče lahko poškodujejo črpalko. Ne dovolite, da bi v rezervoar vstopil pesek, vrtno blato in druge nečistoče.
- ▶ Upoštevajte vplive okolice. Orodja ne uporabljajte tam, kjer obstaja nevarnost požara ali eksplozije.
- ▶ Ko izdelek ni v uporabi, ga varno shranite. Ko izdelkov ne uporabljate, naj bodo shranjeni na suhem, visoko ležečem ali zaklenjenem mestu zunaj dosega otrok.

#### Servis

- ▶ **Izdelek lahko popravlja samo usposobljen strokovnjak, in to izključno z originalnimi nadomestnimi deli.** Le tako bo tudi v prihodnje zagotovljena varna raba izdelka.

## 3 Opis

### 3.1 Pregled izdelkov

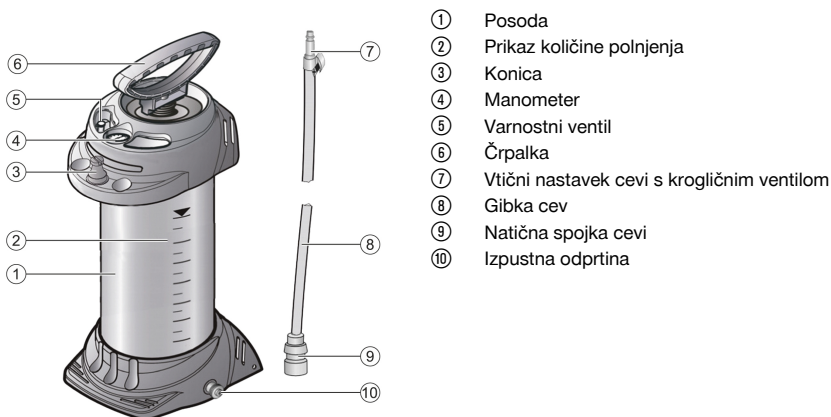

### 3.2 Namenska uporaba

Opisan izdelek je tlačna posoda za vodo za iznos hladilne in pralne tekočine pri vrtnih orodjih, žagah za razrez betona ali rezalnih brusilnikov. Praviloma se za to uporablja voda.

### 3.3 Možne napačne uporabe

Ta izdelek ni primeren za:

- vnetljive tekočine
- vodikov peroksid in druge podobne snovi, ki oddajajo kisik
- jedke snovi (določena sredstva za dezinfekcijo in impregnacijo, kisline, lužine)
- tekočine, ki vsebujejo amonijak
- topila in tekočine, ki vsebujejo topila
- goste in lepilne tekočine, ki puščajo sledi (barve, masti)
- uporaba skupaj z živili

Ta izdelek se nikakor ne sme uporabiti:

- z zunanjimi tlačnimi viri
- za skladiščenje in shranjevanje tekočin
- kot pršilo za oči

### 3.4 Obseg dobave

Posoda s črpalko, cev s priključki, navodili za uporabo



Druge sistemske izdelke, ki so dovoljeni za vaš izdelek, najdete v centru **Hilti Store** ali na spletni strani: [www.hilti.group](http://www.hilti.group)

## 4 Lastnosti izdelka

Posoda je izdelana iz jekla s poliestrskim premazom.

<b>Teža praznega orodja</b>	5,2 kg
<b>Skupna teža</b>	13 ℓ
<b>Maksimalna količina polnjenja</b>	10 ℓ
<b>Tehnična količina preostanka</b>	0,03 ℓ
<b>Maksimalen delovni tlak</b>	6 bar
<b>Maksimalna delovna temperatura</b>	40 °C

## 5 Priprava dela

### 5.1 Montaža naprave za dovajanje vode 2

1. Pred montažo preverite, ali so posoda, črpalka in cev nepoškodovani.
2. Nataknite cev na izpustno odprtino **(1)**.
3. Načrpajte prazno napravo za dovajanje vode na 2 bar na **(2)**.
  - ▶ Tlak v roku 30 min. ne sme pasti za več kot 0,5 bar!
4. Za preverjanje povlecite za rdeči gumb varnostnega ventila **(3)**.
  - ▶ Tlak se mora sprostiti.

### 5.2 Polnjenje in priprava naprave za dovajanje vode 3, 4

1. Rdeči gumb vlecite tako dolgo, dokler ne bo posoda popolnoma v breztlakem stanju **(1)**.
2. Potisnite ročaj črpalke navzdol in ga obrnite v levo **(2)**.
  - ▶ Ročaj črpalke je zaklenjen.
3. Odvijte črpalko s posode **(3)**.
4. Posodo napolnite z vodo **(4)**.
5. Preverite nivo polnjenja na cevi.





## 6. Prozorno cev večkrat napeljite ob posodi od zgoraj navzdol (5).

 Gladni tekočine v cevi in posodi se bosta izravnali. Gladina tekočine, ki je vidna v cevi, ustreza nivoju polnjenja, ki ga lahko odčitate na skali.

7. Privijte črpalko na posodo (6).
8. Potisnite ročaj črpalke navzdol in ga obrnite v desno (1).
  - ▶ Ročaj črpalke je odklenjen (2).
9. V posodi vzpostavite tlak, približno 2 bar (3).
  - ▶ Maksimalni tlak ne sme prekoračiti 6 bar (rdeča črtica na manometru).
  - ▶ Če presežete maksimalni tlak, se bo vklopil varnostni ventil, ki bo izpustil prekomerni tlak.
10. Potisnite ročaj črpalke navzdol in ga obrnite v levo.
  - ▶ Ročaj črpalke je zaklenjen.

## 6 Uporaba

### 6.1 Uporaba

1. Povežite natično spojko posode za dovajanje vode z vtičnim nastavkom (1).
2. Aktivirajte kroglični ventil.
  - ▶ Voda se začne dovajati.
  - ▶ Količino tekočine lahko regulirate s krogličnim ventilom.
3. Nadaljujte s črpanjem, če pade tlak pod 1 bar (2).
4. Če je posoda prazna, jo dopolnite  106.

### 6.2 Po uporabi

1. Rdeči gumb vlecite tako dolgo, dokler ne bo posoda popolnoma v breztlaknem stanju.
2. Zaprite kroglični ventil in odklopite natično spojko in vtični nastavek (1).
3. Zaklenite ročaj črpalke.
4. Odvijte črpalko s posode.
5. Izpraznite preostanek vode iz posode.
6. Napravo za dovajanje vode obrišite z vlažno krpo.
7. Navijte cev okrog posode in namestite natično spojko na konico naprave za dovajanje vode (2).
8. Napravo za dovajanje vode pustite, da se posuši v suhem prostoru, z zadostno zaščito pred sončnimi žarki in zamrzovanjem, kjer jo tudi shranite.

## 7 Vzdrževanje in nega

### 7.1 Vzdrževalna in servisna dela

1. Napravo redno kontrolirajte.
  - ▶ Priporočamo vam, da vsaki 2 leti izvedete zunanjo in vsakih 5 let notranjo kontrolo naprave, vsakih 10 let pa naj strokovnjak preveri tesnenje naprave.
2. Demontirajte črpalko [1] in namastite podložko [a] ter manšeto [b].
3. Vzdrževalna dela je treba izvesti po vsaki 50. uporabi oz. vsaj enkrat letno!

 Za varno delo uporabljajte le originalne nadomestne dele in potrošni material. Seznam odobrenih nadomestnih delov, potrošnih materialov in pribora najdete v servisnem centru **Hilti Store** ali na spletni strani: [www.hilti.group](http://www.hilti.group).

## 8 Pomoč pri motnjah

V primeru motenj, ki niso navedene v tej preglednici oziroma jih sami ne znate odpraviti, se obrnite na naš servis **Hilti**.



## 8.1 Preglednica z motnjami

Motnja	Možen vzrok	Rešitev
V napravi za dovajanje vode se ne vzpostavi tlak	Črpalka ni privita	▶ Črpalko tesno privijte.
	Tesnilo črpalke je v okvari	▶ Orodje naj popravi servis <b>Hilti</b> .
	Manšeta je v okvari	▶ Orodje naj popravi servis <b>Hilti</b> .
Tekočina izhaja na zgornjem delu črpalke	Plošča ventila je umazana ali v okvari	▶ Očistite ploščo ventila ali pa pustite, da orodje popravijo pri servisnem centru <b>Hilti</b> .
Varnostni ventil začne izpuščati tlak prehitro	Varnostni ventil je v okvari	▶ Napravo naj popravijo pri servisnem centru <b>Hilti</b> .
Manometer ne prikazuje tlaka v posodi	Manometer je v okvari	▶ Orodje naj popravi servis <b>Hilti</b> .

## 9 Odstranjevanje

Izdelka ne zavržite skupaj z gospodinjstvi odpadki!

Orodja **Hilti** so pretežno izdelana iz materialov, ki jih je mogoče znova uporabiti. Pogoj za ponovno uporabo materialov je ustrezno razvrščanje materiala. V mnogih državah servisi **Hilti** prevzamejo vaše odsluženo orodje. O tem se pozanimajte pri servisni službi **Hilti** ali svojem prodajnem svetovalcu.

## 10 Proizvajalčeva garancija

▶ V primeru vprašanj o garancijskih pogojih se obrnite na lokalnega partnerja **Hilti**.

## 11 Dodatne informacije

Dodatne informacije o uporabi, tehnologiji, varstvu okolja in recikliranju najdete na naslednji povezavi: [qr.hilti.com/manual/?id=247636](http://qr.hilti.com/manual/?id=247636)

Povezava je na voljo tudi na koncu tega dokumenta v obliki kode QR.

## 12 Informacije proizvajalca

Izdelki HILTI DWP10 serije 3585 izpolnjujejo zahteve direktive o tlačnih napravah 2014/68/EU in nosijo oznako CE.

Prosimo, da se v primeru vprašanj obrnete na svojega lokalnega partnerja **Hilti**.

# Originalne upute za uporabo

## 1 Podaci o uputi za uporabo

### 1.1 Uz ove upute za uporabo

- **Upozorenje!** Prije korištenja proizvoda trebate pročitati i razumjeti upute za uporabu koje su priložene proizvodu uključujući naputke, sigurnosne i upozoravajuće napomene, ilustracije i specifikacije. Upoznajte se posebice sa svim naputcima, sigurnosnim i upozoravajućim napomenama, ilustracijama, specifikacijama, te sastavim dijelovima i funkcijama. U slučaju nepridržavanja postoji opasnost od električnog udara, požara i/ili teških ozljeda. Upute za uporabu uključujući naputke, sigurnosne i upozoravajuće napomene sačuvajte za kasniju uporabu.
- proizvodi su namijenjeni profesionalnom korisniku i smije ih posluživati, održavati i servisirati samo ovlašteno kvalificirano osoblje. To osoblje mora biti posebno podučeno o mogućim opasnostima. Proizvod i njemu pripadajuća pomoćna sredstva mogu biti opasna ako ih nepropisno i neispravno upotrebljava neosposobljeno osoblje.
- Priložene upute za uporabu odgovaraju trenutnom stanju tehnike u vrijeme tiskanja. Aktualnu verziju uvijek možete pronaći online na Hilti stranici proizvoda. U tu svrhu slijedite poveznicu ili QR kod u ovim uputama za uporabu označen simbolom .
- Proizvod uvijek prosljediti drugim osobama zajedno s ovim uputama za uporabu.



## 1.2 Objašnjenje znakova

### 1.2.1 Upozoravajući naputci

Upozoravajući naputci upozoravaju na opasnost prilikom rukovanja proizvodom. Koriste se sljedeće signalne riječi:

#### **OPASNOST**

##### **OPASNOST !**

- ▶ Znači moguću neposrednu opasnu situaciju, koja može prouzročiti tjelesne ozljede ili smrt.

#### **UPOZORENJE**

##### **UPOZORENJE !**

- ▶ Ova riječ skreće pozornost na moguću opasnu situaciju koja može uzrokovati teške tjelesne ozljede ili smrt.

#### **OPREZ**

##### **OPREZ !**

- ▶ Ova riječ skreće pozornost na moguću opasnu situaciju koja može uzrokovati tjelesne ozljede ili materijalnu štetu.

### 1.2.2 Simboli u uputama za uporabu

U ovim uputama za uporabu koriste se sljedeći simboli:

	Pridržavajte se uputa za uporabu
	Napomene o primjeni i druge korisne informacije
	Rukovanje materijalima koji se mogu ponovno preraditi
	Električne uređaje i akumulatorske baterije ne bacajte u kućni otpad
	<b>Hilti</b> Litij-ionska akumulatorska baterija
	<b>Hilti</b> Punjač

### 1.2.3 Simboli na slikama

Koriste se sljedeći simboli na slikama:

	Ovi brojevi odnose se na određene slike na početku ovih uputa za uporabu.
	Numeriranjem na slikama se navodi redoslijed radnih koraka i može odstupati od radnih koraka u tekstu.
	Brojevi položaja koriste se na slici <b>Pregled</b> i odnose se na brojeve legende u odlomku <b>Pregled proizvoda</b> .
	Ovaj znak upućuje da trebate biti posebno pažljivi prilikom rukovanja proizvodom.

## 1.3 Simboli ovisno o proizvodu

### 1.3.1 Simboli na proizvodu

Koriste se sljedeći simboli na proizvodu:

	Nosite zaštitne naočale
	Nosite laganu zaštitnu masku za disanje
	Nosite zaštitnu odjeću



**1.4 Informacije o proizvodu**

**HILTI** proizvodi su namijenjeni profesionalnom korisniku i smije ih posluživati, održavati i servisirati samo ovlašteno kvalificirano osoblje. To osoblje mora biti posebno podučeno o mogućim opasnostima. Proizvod i njemu pripadajuća pomoćna sredstva mogu biti opasna ako ih nepropisno i neispravno upotrebljava neosposobljeno osoblje.

Oznaka tipa i serijski broj navedeni su na označnoj pločici.

- ▶ Prepišite serijski broj na sljedeću tablicu. Podaci o proizvodu potrebni su vam prilikom kontaktiranja našeg zastupništva ili servisa.

**Podaci o proizvodu**

Uređaj za dovodenje vode	DWP 10
Generacija:	01
Serijski broj:	

**2 Sigurnost****2.1 Opće sigurnosne napomene**

**⚠ UPOZORENJE** Pročitajte sve sigurnosne napomene, naputke, slike i tehničke podatke kojima je opremljen ovaj proizvod.

Molimo sačuvajte sve sigurnosne napomene i upute za ubuduće.

**Sigurnost na radnom mjestu**

- ▶ **Područje rada održavajte čistim i osvijetljenim.** Nered i neosvijetljeno područje rada mogu dovesti do nezgoda.
- ▶ Ne radite u okolini ugroženoj eksplozijom u kojoj se nalaze zapaljive tekućine, plinovi ili prašine.
- ▶ Provjerite da se proizvod ne može otkotrljati ili pasti.
- ▶ Proizvod ne transportirajte kranom ili sredstvima za podizanje. Prilikom transporta proizvod ne smije biti pod tlakom.

**Sigurnost ljudi**

- ▶ **Budite pažljivi, pazite što činite i kod rada s proizvodom postupajte razumno. Proizvod ne koristite ako ste umorni ili pod utjecajem opojnih sredstava, alkohola ili lijekova.** Trenutak nepažnje prilikom uporabe proizvoda može dovesti do ozbiljnih tjelesnih ozljeda.
- ▶ **Nosite zaštitnu opremu i uvijek nosite zaštitne naočale.** Nošenje zaštitne opreme, kao što su zaštitna maska, protuklizne zaštitne cipele, zaštitna kaciga ili zaštitne slušalice, ovisno o vrsti i primjeni proizvoda, smanjuje opasnost od ozljeda.
- ▶ **Izbjegavajte nenormalan položaj tijela. Zauzmite siguran i stabilan položaj tijela i u svakom trenutku održavajte ravnotežu.**
- ▶ **Nosite prikladnu odjeću. Ne nosite široku odjeću ili nakit. Neka vaša kosa, odjeća i rukavice budu što dalje od pomičnih dijelova.** Široku odjeću, nakit ili dugu kosu mogu zahvatiti pomični dijelovi.
- ▶ Pridržavajte se nacionalnih zdravstvenih i sigurnosnih zahtjeva.
- ▶ **Pri pumpanju uvijek promatrajte manometar kako se ne bi prekoračio maks. tlak prskanja.** Proizvod ne smije biti pod tlakom prije punjenja, nakon uporabe, prije radova održavanja, kod prekida rada i za skladištenje.

**Oprezo rukovanje i uporaba proizvoda**

- ▶ Proizvod i pribor koristite samo ako su u tehnički besprijekornom stanju.
- ▶ Ne izvodite manipulacije ili preinake na proizvodu ili priboru.
- ▶ **Djecu i ostale osobe tijekom korištenja proizvoda udaljite iz područja rada.**
- ▶ Proizvod smiju upotrebljavati samo osobe koje su s njim upoznate i upućene glede sigurnog korištenja i osobe koje razumiju opasnosti koje iz toga proizlaze. Proizvod nije namijenjen djeci. Djeca moraju biti pod nadzorom kako bi se osiguralo da se ne igraju s proizvodom.
- ▶ Kod temperatura ispod leđišta pazite da u proizvodu ne ostane voda. Smrzavanje vode može uzrokovati oštećenja proširenjem dijelova uređaja.
- ▶ **Uvijek koristite komprimirani zrak za propuhivanje crijeva ili ventila.** Time ćete spriječiti dodir s tvarima opasnim po zdravlje.
- ▶ Ne ostavljajte proizvod na suncu. Uvjerite se da se proizvod ne zagrijava iznad maksimalne radne temperature. Zaštitite proizvod od smrzavanja i amonijaka.
- ▶ Proizvod upotrebljavajte samo s kombinaciji s vodom. Ne puniti spremnik kemikalijama ili drugim tekućinama.



- ▶ Napunite spremnik samo čistom vodom. Nečistoće mogu uzrokovati oštećenja na pumpi. Spremnik mora biti bez pijeska, isplake i drugih nečistoća.
- ▶ Vodite računa o okolnim utjecajima. Uređaj ne koristite tamo gdje postoji opasnost od požara ili eksplozije.
- ▶ Nekorištene proizvode spremite na sigurno mjesto. Proizvode, koji nisu u uporabi, valja čuvati na suhom, povišenom ili zaključanom mjestu izvan dohvata djece.

### Servisiranje

- ▶ **Popravak proizvoda prepustite samo kvalificiranom stručnom osoblju i samo s originalnim rezervnim dijelovima.** Na taj način će se postići održavanje sigurnosti proizvoda.

## 3 Opis

### 3.1 Pregled proizvoda

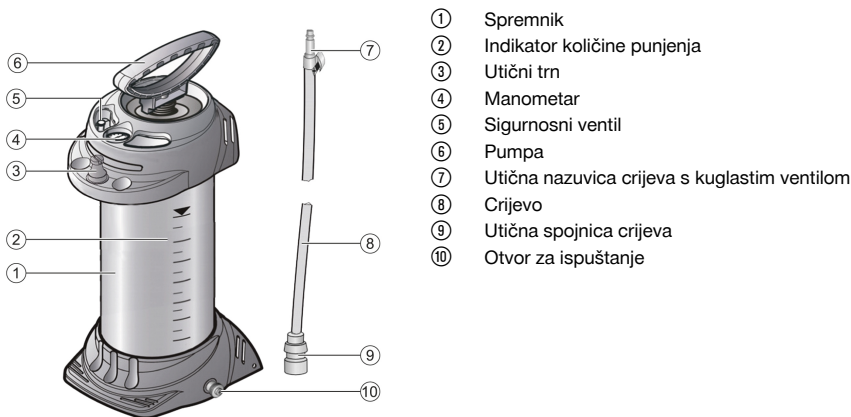

- ① Spremnik
- ② Indikator količine punjenja
- ③ Utični trn
- ④ Manometar
- ⑤ Sigurnosni ventil
- ⑥ Pumpa
- ⑦ Utična nazuvica crijeva s kuglastim ventilom
- ⑧ Crijevo
- ⑨ Utična spojnica crijeva
- ⑩ Otvor za ispuštanje

### 3.2 Namjenska uporaba

Ovdje opisani proizvod je tlačni spremnik za vodu za izvlačenje tekućina za hlađenje i ispiranje kod bušilica, pila za beton ili rezača. Za to se u pravilu koristi voda.

### 3.3 Moguća pogrešna uporaba

Ovaj proizvod nije prikladan za:

- zapaljive tekućine
- vodikov peroksid i slične agense za davanje kisika
- nagrizajuće tvari (određena dezinfekcijska i impregnacijska sredstva, kiseline, lužine)
- tekućine koje sadrže amonijak
- otapala i tekućine koje sadrže otapala
- viskozne, ljepljive tekućine ili tekućine koje ostavljaju ostatke (boje, masti)
- uporabu u prehrambenoj branši

Ovaj proizvod se ni u kojem slučaju ne smije upotrebljavati:

- s vanjskim izvorima tlaka
- za skladištenje i čuvanje tekućina
- za ispiranje očiju

### 3.4 Sadržaj isporuke

Spremnik s pumpom, crijevo s priključcima, upute za uporabu



Ostale proizvode sustava dopuštene za Vaš proizvod naći ćete u Vašoj **Hilti Store** ili na: [www.hilti.group](http://www.hilti.group)



## 4 Značajke proizvoda

Materijal spremnika izrađen je od čelika s poliesterskim premazom.

<b>Vlastita težina</b>	5,2 kg
<b>Ukupni sadržaj</b>	13 ℓ
<b>Maksimalna količina punjenja</b>	10 ℓ
<b>Tehnička preostala količina</b>	0,03 ℓ
<b>Maksimalni radni tlak</b>	6 bar
<b>Maksimalna radna temperatura</b>	40 °C

## 5 Priprema rada

### 5.1 Sastavljanje uređaja za dovođenje vode

1. Prije sastavljanja provjerite jesu li spremnik, pumpa i crijevo neoštećeni.
2. Natakните crijevo na otvor za ispuštanje **(1)**.
3. Prazan uređaj za dovođenje vode napumpajte na 2 bara **(2)**.
  - ▶ Tlak ne smije pasti više od 0,5 bara u roku od 30 minuta!
4. Izvucite crveni gumb sigurnosnog ventila za kontrolu **(3)**.
  - ▶ Tlak mora izlaziti.

### 5.2 Punjenje i priprema uređaja za dovođenje vode

1. Povlačite crveni gumb sigurnosnog ventila prema gore sve dok spremnik više ne bude pod tlakom **(1)**.
2. Pritisnite ručku pumpe prema dolje i okrenite je u smjeru suprotnom od kazaljke na satu **(2)**.
  - ▶ Ručka pumpe je blokirana.
3. Odvrnite pumpu iz spremnika **(3)**.
4. Ulijte vodu u spremnik **(4)**.
5. Provjerite visinu punjenja na crijevu.
6. Vodite prozirno crijevo nekoliko puta uz spremnik odozgo prema dolje **(5)**.



Razina tekućine u crijevu i spremniku se izjednačava. Razina tekućine vidljiva u crijevu odgovara visini punjenja u spremniku koju možete očitati na skali.

7. Uvrnite pumpu u spremnik **(6)**.
8. Pritisnite ručku pumpe prema dolje i okrenite je u smjeru kazaljke na satu **(1)**.
  - ▶ Ručka pumpe je deblokirana **(2)**.
9. Stvorite oko 2 bara tlaka u spremniku **(3)**.
  - ▶ Maksimalni tlak ne smije prelaziti 6 bara (crvena crtica na manometru).
  - ▶ Ako se prekorači maksimalni tlak, onda se aktivira sigurnosni ventil i ispušta nadtlak.
10. Pritisnite ručku pumpe prema dolje i okrenite je u smjeru suprotnom od kazaljke na satu.
  - ▶ Ručka pumpe je blokirana.

## 6 Rukovanje

### 6.1 Uporaba

1. Spojite utičnu spojnicu tlačnog spremnika za vodu s utičnom nazuvicom **(1)**.
2. Aktivirajte kuglasti ventil.
  - ▶ Dovođenje tekućine počinje.
  - ▶ Količinu tekućine možete regulirati kuglastim ventilom.
3. Uređaj ponovno napumpajte ako tlak padne ispod 1 bara **(2)**.
4. Ako je spremnik prazan, napunite ga  112.

### 6.2 Nakon uporabe

1. Povlačite crveni gumb sigurnosnog ventila prema gore sve dok spremnik više ne bude pod tlakom.
2. Zatvorite kuglasti ventil te odvojite utičnu spojnicu i utičnu nazuvicu **(1)**.
3. Blokirajte ručku pumpe.



4. Odvrnite pumpu iz spremnika.
5. Ispraznite preostalu vodu iz spremnika.
6. Uređaj za dovođenje vode obrišite vlažnom krpom.
7. Namotajte crijevo oko spremnika i natakните utičnu spojnicu na utični trn uređaja za dovođenje vode (2).
8. Uređaj za dovođenje vode čuvajte od isušivanja i skladištite u suhom okruženju zaštićenom od sunčevog zračenja i smrzavanja.

## 7 Održavanje i čišćenje

### 7.1 Radovi čišćenja i održavanja

1. Redovito provjeravajte uređaj.
  - ▶ Preporučujemo vanjsku provjeru svake 2 godine i unutarnju provjeru svakih 5 godina kao i ispitivanje čvrstoće svakih 10 godina od strane stručnjaka
2. Rastavite pumpu [1] i podmažite O-prsten [a] i manžetu [b].
3. Uvijek provedite ove radove održavanja nakon 50 uporabe, ali najmanje jednom godišnje!



Za siguran rad koristite samo originalne rezervne dijelove i potrošni materijal. Rezervne dijelove, potrošni materijal i dodatni pribor, koji smo odobrili za vaš proizvod, pronaći ćete u vašoj **Hilti Store** ili na: [www.hilti.group](http://www.hilti.group).

## 8 Pomoć u slučaju smetnji

U slučaju smetnji, koje nisu navedene u ovoj tablici ili koje ne možete sami ukloniti, obratite se našem **Hilti** servisu.

### 8.1 Tablica smetnji

Smetnja	Mogući uzrok	Rješenje
U uređaju za dovođenje vode ne stvara se tlak	Pumpa nije pričvršćena	▶ Čvrsto uvrnite pumpu.
	O-prsten na pumpi je neispravan	▶ Uređaj odnesite na popravak u <b>Hilti</b> servis.
	Manžeta je neispravna	▶ Uređaj odnesite na popravak u <b>Hilti</b> servis.
Tekućina istječe odozgo iz pumpe	Podloška ventila je zaprljana ili neispravna	▶ Očistite podlošku ventila ili uređaj odnesite na popravak u <b>Hilti</b> servis.
Sigurnosni ventil prerano ispušta	Sigurnosni ventil je neispravan	▶ Uređaj odnesite na popravak u <b>Hilti</b> servis.
Manometar ne prikazuje tlak u spremniku	Manometar je neispravan	▶ Uređaj odnesite na popravak u <b>Hilti</b> servis.

## 9 Zbrinjavanje otpada

Ovaj proizvod ne bacajte u kućni otpad!

**Hilti** strojevi su većim dijelom izrađeni od materijala koji se mogu ponovno preraditi. Pretpostavka za to je njihovo stručno razvrstavanje. U mnogim zemljama **Hilti** preuzima vaš stari uređaj na recikliranje. Raspitajte se u **Hilti** servisnoj službi ili kod vašeg prodajnog savjetnika.

## 10 Jamstvo proizvođača

- ▶ Ukoliko imate pitanja glede jamstvenih uvjeta, obratite se svojem lokalnom **Hilti** partneru.

## 11 Dodatne informacije

Dodatne informacije o rukovanju, tehnički, okolišu i recikliranju pronaći ćete na sljedećoj poveznici: [qr.hilti.com/manual/?id=247636](http://qr.hilti.com/manual/?id=247636)

Tu poveznicu naći ćete na kraju ove dokumentacije u obliku QR koda.



## 12 Informacije proizvođača

Proizvodi HILTI DWP10 serije 3585 ispunjavaju zahtjev Direktive o tlačnoj opremi 2014/68/EU i imaju CE oznaku.

Ukoliko imate pitanja glede jamstvenih uvjeta, obratite se svojem lokalnom **Hilti** partneru.

## Originalno uputstvo za upotrebu

### 1 Podaci o uputstvu za upotrebu

#### 1.1 O ovom uputstvu za upotrebu

- **Upozorenje!** Pre upotrebe proizvoda uverite se da ste pročitali i razumeli uputstvo za upotrebu za proizvod, uključujući uputstva, bezbednosne i upozoravajuće napomene, slike i specifikacije. Naročito se upoznajite sa svim uputstvima, bezbednosnim i upozoravajućim napomenama, slikama i specifikacijama i komponentama i funkcijama. Nepoštovanje dovodi do opasnosti od električnog udara, požara i/ili teških povreda. Uputstvo za upotrebu uključujući sva uputstva, bezbednosne i upozoravajuće napomene sačuvajte za kasniju upotrebu.
- **HILTI** proizvodi su namenjeni za profesionalnog korisnika, a njima sme da rukuje, da ih održava ili popravlja samo ovlašćeno, upućeno osoblje. To osoblje mora biti posebno poznato sa mogućim opasnostima. Proizvod i njegova pomoćna sredstva mogu da budu opasni ako ih neobučena lica nestručno tretiraju ili ako se ne koriste namenski.
- Priloženo uputstvo za upotrebu odgovara aktuelnom stanju tehnike u trenutku štampe. Aktuelnu verziju možete uvek da pronađete na internetu na Hilti stranici sa proizvodima. Upotrebite link ili QR kôd u ovom uputstvu za upotrebu, koji su označeni ovim simbolom .
- Proizvod prosledjujte drugim osobama samo zajedno sa ovim uputstvom za upotrebu.

#### 1.2 Legenda

##### 1.2.1 Upozoravajuće napomene

Upozoravajuće napomene upozoravaju na opasnosti pri rukovanju proizvodom. Koriste se sledeće signalne reči:

##### **OPASNOST**

##### **OPASNOST !**

- ▶ Znači neposrednu opasnu situaciju, koja može prouzrokovati telesne povrede ili smrt.

##### **UPOZORENJE**

##### **UPOZORENJE !**

- ▶ Ova reč skreće pažnju na moguću opasnost koja može prouzrokovati tešku telesnu povredu ili smrt.





##### **OPREZ**

##### **OPREZ !**

- ▶ Za moguću opasnu situaciju koja može da dovede do telesnih povreda ili do materijalne štete.

##### 1.2.2 Simboli u uputstvu za upotrebu

Sledeći simboli se koriste u ovom uputstvu za upotrebu:

	Poštovanje uputstva za upotrebu
	Napomene o primeni i druge korisne informacije
	Rad sa reciklažnim materijalima
	Električne uređaje i baterije ne odlažite u kućni otpad
	<b>Hilti</b> Li-Ion akumulatorska baterija





### 1.2.3 Simboli na slikama

Sledeći simboli se koriste na slikama:

	Ovi brojevi se odnose na odgovarajuću sliku sa početka ovog uputstva za upotrebu.
3	Numerisanje reflektuje redosled radnih koraka na slici i može da odstupa od radnih koraka u tekstu.
	Pozicioni brojevi se koriste na slici <b>Pregled</b> i odnose se na brojeve legende u poglavlju <b>Pregled proizvoda</b> .
	Ovaj znak bi trebalo da vas podstakne na poseban oprez prilikom rada sa proizvodom.

## 1.3 Simboli u zavisnosti od proizvoda

### 1.3.1 Simboli na proizvodu

Sledeći simboli se koriste na proizvodu:

	Korišćenje zaštitnih naočara
	Nosite laganu zaštitu disajnih organa
	Nosite zaštitno odelo

## 1.4 Informacije o proizvodu

proizvodi su namenjeni za profesionalnog korisnika, a njima sme da rukuje, da ih održava ili popravlja samo ovlašćeno, upućeno osoblje. To osoblje mora biti posebno upoznato sa mogućim opasnostima. Proizvod i njegova pomoćna sredstva mogu da budu opasni ako ih neobučena lica nestručno tretiraju ili ako se ne koriste namenski.

Oznaka tipa i serijski broj su navedeni na tipskoj pločici.

- ▶ Prenesite serijski broj u sledeću tabelu. Podaci o proizvodu će vam biti potrebni kada budete kontaktirali naše predstavništvo ili servis.

#### Podaci o proizvodu

Uređaj za dovod vode	DWP 10
Generacija:	01
Serijski broj:	

## 2 Sigurnost

### 2.1 Opšte sigurnosne napomene

**UPOZORENJE** Pročitajte sve sigurnosne napomene, uputstva, slike i tehničke podatke, koje idu uz ovaj proizvod.

Molimo sačuvajte sve sigurnosne napomene i uputstva za ubuduće.

#### Sigurnost na radnom mestu

- ▶ **Područje rada održavajte čistim i osvetljenim.** Nered i neosvetljeno radno područje mogu dovesti do nezgoda.
- ▶ Nikada ne radite u okolini ugroženoj eksplozijom, u kojoj se nalaze zapaljive tečnosti, gasovi ili prašina.
- ▶ Uverite se da proizvod ne može da se otkotrlja ili padne.
- ▶ Proizvod nemojte transportovati dizalicom ili sredstvima za podizanje. Prilikom transporta proizvod ne sme da bude pod pritiskom.

#### Sigurnost ljudi

- ▶ **Budite oprezni, vodite računa i razumno koristite proizvod pri radu. Nemojte koristiti proizvod, ako ste umorni ili ste pod uticajem droga, alkohola ili lekova.** Trenutak nepažnje prilikom upotrebe proizvoda može da dovede do ozbiljnih povreda.



- ▶ **Nosite sredstva lične zaštite i uvek zaštitne naočare.** Nošenje sredstava lične zaštite, kao što su zaštitna maska, sigurnosne cipele koje ne klize, zaštitna kaciga ili štitnik za sluh, u zavisnosti od vrste i primene proizvoda, smanjuje opasnost od nezgoda.
- ▶ **Izbegavajte nenormalan položaj tela. Zauzmite siguran položaj tela i u svakom trenutku održavajte ravnotežu.**
- ▶ **Nosite prikladnu odeću. Ne nosite široku odeću ili nakit. Neka vaša kosa, odeća i rukavice budu što dalje od pokretnih delova.** Opuštenu odeću, nakit ili dugu kosu mogu zahvatiti pokretni delovi alata.
- ▶ Obratite pažnju na nacionalne propise o zdravstvenoj zaštiti i bezbednosti.
- ▶ **Prilikom pumpanja uvek vodite računa o manometru kako ne bi došlo do prekoračenja maksimalnog pritiska prskanja.** Pre punjenja, nakon upotrebe, pre radova na održavanju i skladištenja proizvod ne sme da bude pod pritiskom.

#### Pažljivo rukovanje i upotreba proizvoda

- ▶ Koristite proizvod i pribor samo dok je u tehnički besprekornom stanju.
- ▶ Nikad nemojte vršiti manipulacije ili promene na proizvod ili priboru.
- ▶ **Decu i ostale osobe tokom korišćenja proizvoda udaljite iz područja rada.**
- ▶ Proizvod smeju koristiti samo osobe koje su upoznate sa uređajem i njegovom sigurnom upotrebom i koje su razumele opasnosti koje proizilaze iz toga. Proizvod nije za decu. Morate da pazite na to da se deca ne smeju igrati proizvodom.
- ▶ Kod radova na temperaturama ispod nule pazite da ne ostane nikakva voda u proizvodu. Zamrznuta voda može da dovede do oštećenja usled širenja sastavnih delova uređaja.
- ▶ **Za produvavanje creva ili ventila uvek koristite komprimovani vazduh.** Na taj način sprečavate kontakt sa materijama koje su štetne po zdravlje.
- ▶ Proizvod nemojte ostavljati na suncu. Uverite se da se proizvod ne zagreva iznad maksimalne radne temperature. Zaštitite proizvod od mraza i amonijaka.
- ▶ Proizvod koristite isključivo sa vodom. Rezervoar nemojte puniti hemikalijama ili drugim tečnostima.
- ▶ U proizvod sipajte samo čistu vodu. Nečistoća može da dovede do oštećenja pumpe. Rezervoar ne sme da bude zaprljan peskom, muljem od bušenja i drugim nečistoćama.
- ▶ Vodite računa o uticaju okoline. Nemojte koristiti uređaj tamo gde postoji rizik od požara ili eksplozije.
- ▶ Čuvajte nekorisćene proizvode na sigurnom. Kada ne koristite proizvode, treba da ih držite na suvom, visokom ili zaključanom mestu van domašaja dece.

#### Servisiranje

- ▶ **Popravku proizvoda prepustite kvalifikovanom stručnom osoblju i samo sa originalnim rezervnim delovima.** Time će bezbednost proizvoda biti osigurana.

## 3 Opis

### 3.1 Pregled proizvoda

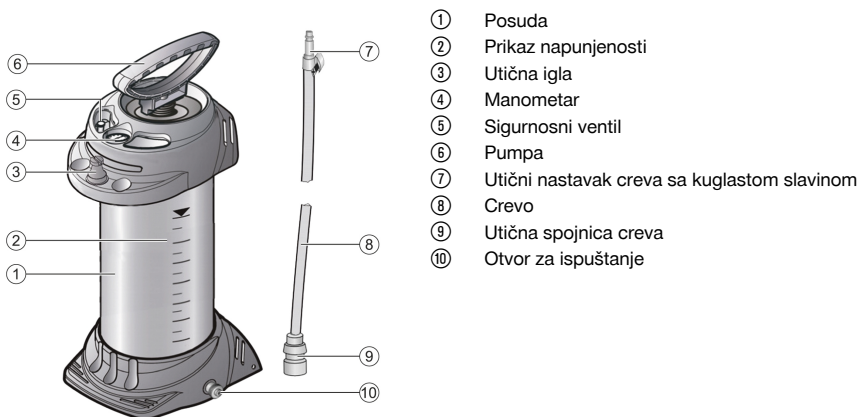

### 3.2 Upotreba u skladu sa odredbama

Ovde opisani proizvod je rezervoar za vodu pod pritiskom za izbacivanje tečnosti za hlađenje i ispiranje kod bušilica, testera za beton ili ugaonih brusilica. Za to se po pravilu upotrebljava voda.

### 3.3 Moguća pogrešna upotreba

Ovaj proizvod nije prikladan za:

- zapaljive tečnosti
- Sredstva koja oslobađaju vodonik-peroskid i slična sredstva koja oslobađaju kiseonik
- nagrizajuća sredstva (određena sredstva za dezinfekciju i impregnaciju, kiseline, baze)
- tečnosti koje sadrže amonijak
- rastvarači i tečnosti koje sadrže rastvarače
- žitke, lepljive tečnosti koje ostavljaju ostatke (boje, masnoće)
- primenu u prehrambenoj industriji

Ovaj proizvod ne smete da upotrebljavate ni u kom slučaju:

- sa eksternim izvorima pritiska
- za skladištenje i čuvanje tečnosti
- kao sredstvo za ispiranje očiju

### 3.4 Sadržaj isporuke

Posuda sa pumpom, crevo sa priključcima, uputstvo za upotrebu



Ostale, za vaš proizvod odobrene sistemske proizvode pronađite u vašoj **Hilti Store** ili na: [www.hilti.group](http://www.hilti.group)

## 4 Karakteristike proizvoda

Materijal posude se sastoji od čelika sa premazom od poliestera.

<b>Težina praznog uređaja</b>	5,2 kg
<b>Ukupna zapremina</b>	13 ℓ
<b>Maksimalna količina punjenja</b>	10 ℓ
<b>Tehnički ostaci</b>	0,03 ℓ
<b>Maksimalni radni pritisak</b>	6 bar
<b>Maksimalna radna temperatura</b>	40 °C

## 5 Priprema za rad

### 5.1 Sastavljanje uređaja za dovod vode 2

1. Pre sastavljanja se uverite da na posudi, pumpi i crevu nema oštećenja.
2. Utaknite crevo u otvor za ispuštanje (1).
3. Formirajte pritisak od 2 bara u praznom uređaju za dovod vode (2).
  - ▶ Tokom 30 minuta pritisak ne sme da padne više od 0,5 bara!
4. Povucite crveno dugme sigurnosnog ventila radi kontrole (3).
  - ▶ Pritisak mora da padne.

### 5.2 Punjenje i priprema uređaja za dovod vode 3, 4

1. Vucite crveno dugme sigurnosnog ventila sve dok se u posudi ne eliminiše pritisak (1).
2. Ručku za pumpanje pritisnite nadole i okrenite je suprotno smeru kretanja kazaljke na satu (2).
  - ▶ Ručka za pumpanje je blokirana.
3. Odvrnite pumpu iz posude (3).
4. Sipajte vodu u posudu (4).
5. Proverite visinu napunjenosti na crevu.



## 6. Uvedite providno crevo više puta na posudu odozgo nadole (5).



Nivo tečnosti u crevu i u posudi se ujednačavaju. Nivo tečnosti koji se vidi u crevu odgovara visini napunjenosti posude, koju možete očitati na skali.

7. Zavrnite pumpu u posudi (6).
8. Ručku na pumpi pritisnite nadole i okrenite je u smeru kretanja kazaljke na satu (1).
  - ▶ Ručka pumpe je deblokirana (2).
9. Formirajte pritisak od oko 2 bara u posudi (3).
  - ▶ Maksimalni pritisak ne bi smeo da prekorači 6 bara (crvena crtica na manometru).
  - ▶ Ako se prekorači maksimalni pritisak, reaguje sigurnosni ventil i eliminiše previsoki pritisak.
10. Ručku na pumpi pritisnite nadole i okrenite ga suprotno smeru kretanja kazaljke na satu.
  - ▶ Ručka pumpe je blokirana.

## 6 Rukovanje

### 6.1 Upotreba 5

1. Povežite utičnu spojnicu posude za vodu pod pritiskom pomoću utičnog nastavka (1).
2. Pokrenite kugličnu slavinu.
  - ▶ Počinje dovod tečnosti.
  - ▶ Količina tečnosti može da se reguliše preko kuglične slavine.
3. Dopumpavajte ako pritisak padne ispod 1 bara (2).
4. Ako je posuda prazna, napunite je 117.

### 6.2 Nakon upotrebe 5

1. Vucite crveno dugme sigurnosnog ventila sve dok se u posudi ne eliminiše pritisak.
2. Zatvorite kugličnu slavinu i odvojite utičnu spojnicu i utični nastavak (1).
3. Blokirate ručku na pumpi.
4. Odvrnite pumpu iz posude.
5. Ispraznite preostalu vodu iz posude.
6. Obrišite uređaj za dovod vode mokrom krpom.
7. Obmotajte crevo okolo posude i utaknite utičnu spojnicu na utičnu iglu uređaja za dovod vode (2).
8. Čuvajte uređaj za dovod vode radi isušivanja i skladištite ga u suvom okruženju, koje je zaštićeno od sunčevih zraka.

## 7 Nega i održavanje

### 7.1 Radovi na nezi i održavanju 7

1. Redovno proveravajte uređaj.
  - ▶ Preporučujemo svake 2 godine spoljašnje a svakih 5 godina unutrašnje ispitivanje, ako i svakih 10 godina proveru čvrstine od strane stručnjaka.
2. Rastavite pumpu [1] i podmažite O-prsten [a] i manžetnu [b].
3. Ove radove na održavanju izvršite uvek nakon 50 upotreba ili najmanje jednom godišnje!



Za siguran režim rada upotrebljavajte samo originalne rezervne delove i potrošne materijale. Rezervne delove, potrošni materijal i pribor koji smo odobrili za vaš proizvod naći ćete u okviru **Hilti Store** ili na: [www.hilti.group](http://www.hilti.group).

## 8 Pomoć u slučaju smetnji

U slučaju smetnji, koje nisu navedene u ovoj tabeli ili koje ne možete samostalno da otklonite, molimo da se obratite našem **Hilti** servisu.



## 8.1 Tabela smetnji

Smetnja	Mogući uzrok	Rešenje
U uređaju za dovod vode se ne formira pritisak	Pumpa nije dovoljno pričvršćena.	► Čvrsto pritegnite pumpu.
	Neispravan O-prsten pumpe	► Uređaj odnesite na popravku u servis kompanije <b>Hilti</b> .
	Neispravna manžetna	► Uređaj odnesite na popravku u servis kompanije <b>Hilti</b> .
Tečnost prodire odozgo iz pumpe	Ploča ventila je zaprljana ili neispravna	► Očistite ploču ventila ili popravite uređaj u <b>Hilti</b> servisu.
Sigurnosni ventil se prerano produvava	Sigurnosni ventil je neispravan.	► Uređaj odnesite na popravku u servis kompanije <b>Hilti</b> .
Manometar ne pokazuje pritisak u posudi	Neispravan manometar	► Uređaj odnesite na popravku u servis kompanije <b>Hilti</b> .

## 9 Zbrinjavanje otpada

Ne bacajte ovaj proizvod u kućni otpad!

**Hilti** uređaji su sa velikim udelom proizvedeni od reciklažnih materijala. Preduslov za ponovnu upotrebu je stručna podela materijala. U mnogim zemljama **Hilti** stari uređaj se vraća na reciklažu. Pitajte **Hilti** servis za klijente ili vašeg konsultanta za prodaju.

## 10 Garancija proizvođača

► Ukoliko imate pitanja o uslovima garancije, obratite se lokalnom **Hilti** partneru.

## 11 Dodatne informacije

Dodatne informacije o rukovanju, tehnici, životnoj sredini i reciklaži možete pronaći na sledećem linku: [qr.hilti.com/manual/?id=247636](http://qr.hilti.com/manual/?id=247636)

Ovaj link možete pronaći na kraju dokumentacije kao QR kôd.

## 12 Informacije proizvođača

Proizvodi HILTI DWP10 iz serije 3585 ispunjavaju zahteve Direktive o posudama pod pritiskom 2014/68/EU i nose CE oznaku.

U slučaju pitanja o uslovima garancije obratite se **Hilti** lokalnom partneru.

## Перевод оригинального руководства по эксплуатации

### 1 Данные руководства по эксплуатации

#### 1.1 К настоящему руководству по эксплуатации



**Импортер и уполномоченная изготовителем организация**

- (RU) Российская Федерация  
АО "Хилти Дистрибушн ЛТД", 141402, Московская область, г. Химки, ул. Ленинградская, стр. 25, комната 15.26
- (BY) Республика Беларусь  
ИООО "Хилти БяУай", 222750, Минская область, Дзержинский район, Р-1, 18-й км, 2 (около д. Слободка), помещение 1-34
- (KZ) Республика Казахстан  
ТОО "Хилти Казахстан", 050057, г. Алматы, Бостандыкский район, ул. Тимирязева, дом 42/15, литер 012 (корпус15)



- (AM) Республика Армения  
ООО "ЭЙЧ-КОН", 0070, г. Ереван, ул. Ерванда Кочара 19/28

Страна производства: см. маркировочную табличку на оборудовании.

Дата производства: см. маркировочную табличку на оборудовании.

Соответствующий сертификат можно найти по адресу: [www.hilti.ru](http://www.hilti.ru)

Специальных требований к условиям хранения, транспортировки и использования, кроме указанных в руководстве по эксплуатации, нет.

Срок службы изделия составляет 5 лет.

- **Предупреждение!** Перед использованием изделия убедитесь в том, что вы полностью изучили прилагаемое к нему руководство по эксплуатации, включая приводимые там инструкции, указания по технике безопасности и предупреждения, иллюстрации и технические характеристики. В частности, ознакомьтесь со всеми инструкциями, указаниями по технике безопасности и предупреждениями, иллюстрациями, техническими характеристиками, а также компонентами и функциями. Несоблюдение этих требований может привести к поражению электрическим током, возгоранию и/или серьезным травмам. Храните руководство по эксплуатации, включая все инструкции, указания по технике безопасности и предупреждения, для последующего использования.
- Изделия **HILTI** предназначены для профессионального использования, поэтому они должны обслуживаться и ремонтироваться только уполномоченным и обученным персоналом. Этот персонал должен пройти специальный инструктаж по технике безопасности. Использование изделия и его оснастки не по назначению или его эксплуатация необученным персоналом могут представлять опасность.
- Прилагаемое руководство по эксплуатации соответствует уровню технического прогресса на момент сдачи в печать. Актуальная версия всегда доступна в режиме онлайн на веб-сайте Hilti с описанием изделия. Для этого перейдите по ссылке или QR-коду, приводимым в настоящем руководстве по эксплуатации с обозначением символом .
- При смене владельца обязательно передавайте настоящее руководство по эксплуатации вместе с изделием.

## 1.2 Пояснение к знакам

### 1.2.1 Предупреждающие указания

Предупреждающие указания служат для предупреждения об опасностях при обращении с изделием. Используются следующие сигнальные слова:

#### **ОПАСНО**

##### **ОПАСНО !**

- ▶ Общее обозначение непосредственной опасной ситуации, которая влечет за собой тяжелые травмы или смертельный исход.

#### **ПРЕДУПРЕЖДЕНИЕ**

##### **ПРЕДУПРЕЖДЕНИЕ !**

- ▶ Общее обозначение потенциально опасной ситуации, которая может повлечь за собой тяжелые травмы или смертельный исход.



#### **ОСТОРОЖНО**

##### **ОСТОРОЖНО !**

- ▶ Общее обозначение потенциально опасной ситуации, которая может повлечь за собой травмы или повреждение оборудования (материальный ущерб).

### 1.2.2 Символы, используемые в руководстве

В этом руководстве используются следующие символы:

	Соблюдать руководство по эксплуатации
	Указания по эксплуатации и другая полезная информация
	Обращение с материалами, пригодными для вторичной переработки



	Не выбрасывайте электроинструменты и аккумуляторы вместе с обычным мусором!
	<b>Hilti</b> Литий-ионный аккумулятор (Li-Ion)
	Зарядное устройство <b>Hilti</b>

### 1.2.3 Символы на изображениях

На изображениях используются следующие символы:

	Эти цифры указывают на соответствующее изображение в начале данного руководства.
	Нумерация на изображениях отображает порядок выполнения рабочих операций и может отличаться от нумерации, используемой в тексте.
	Номера позиций используются в <b>обзорном</b> изображении. В <b>обзоре изделия</b> они указывают на номера в экспликации.
	Этот знак должен привлечь особое внимание пользователя при обращении с изделием.

## 1.3 Символы в зависимости от изделия

### 1.3.1 Символы на изделии

На изделии используются следующие символы:

	Используйте защитные очки!
	Используйте респиратор!
	Надевайте защитную одежду

## 1.4 Информация об изделии

Изделия **HILTI** предназначены для профессионального использования, поэтому они должны обслуживаться и ремонтироваться только уполномоченным и обученным персоналом. Этот персонал должен пройти специальный инструктаж по технике безопасности. Использование изделия и его оснастки не по назначению или его эксплуатация необученным персоналом могут представлять опасность.

Типовое обозначение и серийный номер указаны на заводской табличке.

- ▶ Перепишите серийный номер в нижеприведенную табличную форму. Данные изделия необходимы при обращении в наше представительство или сервисный центр.

#### Данные устройства

Устройство подачи воды	DWP 10
Поколение:	01
Серийный номер:	

## 2 Безопасность

### 2.1 Общие указания по технике безопасности

**⚠ ПРЕДУПРЕЖДЕНИЕ** Изучите все указания по технике безопасности, инструкции, иллюстрации и технические данные, которые прилагаются к данному изделию.

Сохраните все указания по технике безопасности и инструкции для следующего пользователя.

#### Безопасность рабочего места

- ▶ Следите за чистотой и хорошей освещенностью на рабочем месте. Беспорядок на рабочем месте или плохое освещение могут привести к несчастным случаям.
- ▶ Не работайте во взрывоопасной зоне, где имеются горючие жидкости, газы или пыль.
- ▶ Убедитесь в том, что устройство не откатится и не упадет.
- ▶ Не транспортируйте устройство с помощью крана или подъемников. При транспортировке устройство должно быть разгружено от давления.



**Безопасность персонала**

- ▶ **Будьте внимательны, следите за своими действиями и серьезно относитесь к работе с устройством. Не пользуйтесь устройством, если вы устали или находитесь под действием наркотиков, алкоголя или медикаментов.** Незначительная ошибка при невнимательной работе с устройством может стать причиной серьезного травмирования.
- ▶ **Используйте средства индивидуальной защиты и всегда надевайте защитные очки.** Использование средств индивидуальной защиты, например респиратора, защитной обуви на нескользящей подошве, защитной каски или защитных наушников, в зависимости от вида и условий эксплуатации устройства, снижает риск травмирования.
- ▶ **Старайтесь избегать неестественных поз при работе. Постоянно сохраняйте устойчивое положение и равновесие.**
- ▶ **Носите подходящую (специальную) одежду. Не надевайте излишне свободную одежду или украшения. Оберегайте волосы, одежду и перчатки от вращающихся узлов машины.** Свободная одежда, украшения и длинные волосы могут быть захвачены находящимися в движении деталями.
- ▶ Соблюдайте предписания национального законодательства по защите здоровья и технике безопасности.
- ▶ **При нагнетании постоянно следите за показаниями манометра, чтобы не превышать максимально допустимое давление распыления.** Перед выполнением, после использования, перед проведением работ по техническому обслуживанию, при перерывах в работе и на время хранения устройству следует разгружать от давления.

**Бережное обращение и эксплуатация устройства**

- ▶ Используйте устройство и его принадлежности только в технически исправном состоянии.
- ▶ Внесение изменений в конструкцию устройства/принадлежностей или его/их модификация категорически запрещаются.
- ▶ **Не разрешайте детям и посторонним приближаться к устройству во время его использования.**
- ▶ К работе с устройством допускается только тот персонал, которые знаком с ней, прошел инструктаж относительно ее безопасного использования и ознакомлен с возможными опасностями, которые могут возникнуть в ходе эксплуатации устройства. Устройство не предназначено для детей. Детям запрещается играть с устройством — обеспечить надзор!
- ▶ В случае эксплуатации при температуре ниже точки замерзания убедитесь в отсутствии воды внутри устройства. Замерзшая вода может привести к повреждениям вследствие расширения компонентов устройства.
- ▶ **Для продувки шлангов или клапанов всегда используйте сжатый воздух.** Таким образом вы предотвратите контакт с опасными для здоровья веществами.
- ▶ Не оставляйте устройство под прямыми солнечными лучами. Убедитесь в том, что устройство не нагрето выше максимально допустимой рабочей температуры. Устройство следует защищать от воздействия низких температур и аммиака.
- ▶ Используйте устройство только с водой. Не заполняйте бак химическими веществами или другими жидкостями.
- ▶ Заполняйте устройство только чистой водой. Загрязнения могут привести к повреждениям насоса. Не допускайте попадания внутрь бака песка, отходов сверления и других посторонних включений.
- ▶ Учитывайте влияние окружающей среды. Не используйте устройство там, где существует опасность пожара или взрыва.
- ▶ Храните неиспользуемое оборудование в безопасном месте. Выберите для этого сухое, высоко расположенное или закрытое (запираемое на замок) место, недоступное для детей.

**Сервис**

- ▶ **Доверяйте ремонт устройства только квалифицированному персоналу, использующему только оригинальные запчасти.** Этим обеспечивается поддержание безопасной эксплуатации устройства.





### 3 Описание

#### 3.1 Обзор устройства 1

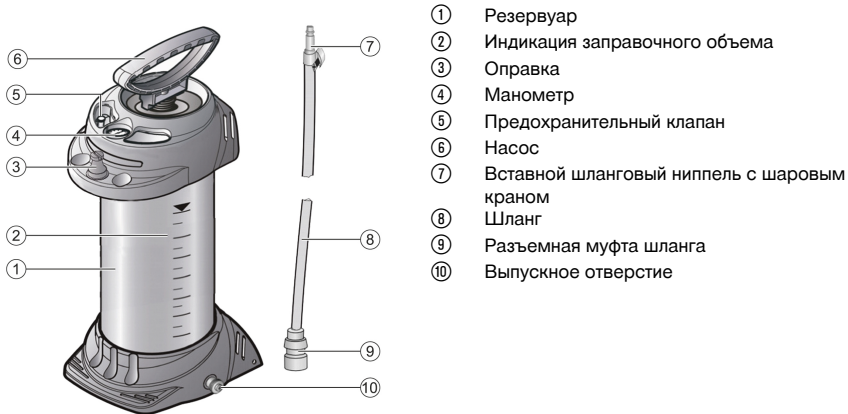

- ① Резервуар
- ② Индикация заправочного объема
- ③ Оправка
- ④ Манометр
- ⑤ Предохранительный клапан
- ⑥ Насос
- ⑦ Вставной шланговый ниппель с шаровым краном
- ⑧ Шланг
- ⑨ Разъемная муфта шланга
- ⑩ Выпускное отверстие

#### 3.2 Использование по назначению

Описываемое здесь устройство представляет собой водонапорный резервуар подачи охлаждающих и промывочных жидкостей при выполнении работ со сверлильными/бурильными установками, пилами по бетону или абразивно-отрезными машинами. В качестве охлаждающих и промывочных жидкостей, как правило, используется вода.

#### 3.3 Возможное неправильное использование

Это устройство не предназначено для:

- подачи воспламеняющихся жидкостей;
- подачи перекиси водорода и аналогичных экстрагирующих кислород агентов;
- подачи едких веществ (определенных средств для дезинфекции и пропитки, кислот, щелочей);
- подачи аммиаксодержащих жидкостей;
- подачи растворителей и содержащих растворители жидкостей;
- подачи вязких, клейких или образующих осадок жидкостей (красок, смазок);
- использования в пищевой промышленности.

Категорически запрещается использование этого устройства:

- с внешними источниками давления;
- для хранения жидкостей;
- в качестве душа для промывки глаз.

#### 3.4 Комплект поставки

Резервуар с насосом, шланг с подключениями, руководство по эксплуатации.



Другие системные принадлежности, допущенные для использования с этим изделием, вы можете найти в **Hilti Store** или на сайте [www.hilti.group](http://www.hilti.group).

### 4 Характеристики устройства

Резервуар изготовлен из стали с полиэфирным покрытием.

<b>Порожний вес</b>	5,2 кг
<b>Общая емкость</b>	13 л
<b>Максимальный заправочный объем</b>	10 л
<b>Техническое остаточное количество</b>	0,03 л



Максимальное рабочее давление	6 бар
Максимальная рабочая температура	40 °C

## 5 Подготовка к работе

### 5.1 Сборка устройства подачи воды

1. Перед сборкой проверьте, не имеют ли повреждений резервуар, насос и шланг.
2. Насадите шланг на штуцер с выпускным отверстием **(1)**.
3. Посредством насоса нагрузите незаполненное устройство подачи воды давлением 2 бар **(2)**.
  - ▶ Давление в течение 30 мин не должно падать более чем на 0,5 бар!
4. Вытяните красную кнопку предохранительного клапана для проверки **(3)**.
  - ▶ Давление должно упасть.

### 5.2 Заполнение устройства подачи воды и подготовка к работе

1. Вытягивайте красную кнопку предохранительного клапана до тех пор, пока резервуар не будет разгружен от давления **(1)**.
2. Прижмите ручку насоса вниз и поверните ее против часовой стрелки **(2)**.
  - ▶ Ручка насоса будет заблокирована.
3. Выверните насос из резервуара **(3)**.
4. Залейте воду в резервуар **(4)**.
5. Проверьте уровень заполнения по шлангу.
6. Несколько раз опустите и поднимите прозрачный шланг в резервуаре **(5)**.



Уровень жидкости в шланге и уровень жидкости в резервуаре выровняются. Видимый в шланге уровень жидкости в этом случае соответствует уровню заполнения резервуара, который можно считать по шкале.

7. Вверните насос в резервуар **(6)**.
8. Прижмите ручку насоса вниз и поверните ее по часовой стрелке **(1)**.
  - ▶ Ручка насоса будет разблокирована **(2)**.
9. Нагрузите резервуар давлением ок. 2 бар **(3)**.
  - ▶ Максимальное давление не должно превышать 6 бар (красная полоса на манометре).
  - ▶ В случае превышения максимально допустимого давления срабатывает предохранительный клапан и происходит сброс избыточного давления.
10. Прижмите ручку насоса вниз и поверните ее против часовой стрелки.
  - ▶ Ручка насоса будет заблокирована.

## 6 Эксплуатация

### 6.1 Эксплуатация

1. Соедините разъемную муфту устройства подачи воды со вставным ниппелем **(1)**.
2. Приведите в действие шаровой кран.
  - ▶ Начнется подача жидкости.
  - ▶ Количество жидкости можно регулировать с помощью шарового крана.
3. Выполните подкачку, если давление падает ниже 1 бар **(2)**.
4. Если резервуар пустой, заправьте его  124.

### 6.2 После эксплуатации

1. Вытягивайте красную кнопку предохранительного клапана до тех пор, пока резервуар не будет разгружен от давления.
2. Закройте шаровой кран и разъедините разъемную муфту и вставной ниппель **(1)**.
3. Заблокируйте ручку насоса.
4. Выверните насос из резервуара.
5. Слейте остатки воды из резервуара.
6. Протрите устройство подачи воды влажной тряпкой.



7. Обмотайте шланг вокруг резервуара и насадите разъемную муфту на оправку устройства подачи воды (2).
8. Дождитесь высыхания устройства подачи воды и храните его в сухом, защищенном от солнечных лучей и незамерзающем месте.

## 7 Техническое обслуживание и уход

### 7.1 Уход за устройством и техническое обслуживание

1. Регулярно проверяйте устройство.
  - ▶ Каждые два года мы рекомендуем выполнять проверку внешних деталей, а каждые пять лет — проверку внутренних деталей, а также каждые десять лет проводить проверку прочности с привлечением эксперта.
2. Разберите насос [1] и смажьте кольцо круглого сечения [a] и манжету [b].
3. Выполняйте эти технические работы после каждых 50 раз использования, но не реже одного раза в год!

Для обеспечения безопасной эксплуатации используйте только оригинальные запасные части и расходные материалы. Допущенные нами запасные части, расходные материалы и принадлежности для данного устройства вы можете найти в **Hilti Store** или на сайте [www.hilti.group](http://www.hilti.group).

## 8 Помощь при неисправностях

В случае неисправностей, которые не указаны в этой таблице или которые вы не можете устранить самостоятельно, обращайтесь в ближайший сервисный центр **Hilti**.

### 8.1 Таблица неисправностей

Неисправность	Возможная причина	Решение
В устройстве подачи воды не создается давление	Насос привернут неплотно	▶ Плотно вверните насос.
	Кольцо круглого сечения на насосе повреждено	▶ Сдайте устройство для ремонта в сервисный центр <b>Hilti</b> .
	Повреждена манжета	▶ Сдайте устройство для ремонта в сервисный центр <b>Hilti</b> .
Жидкость поступает вверх из насоса	Клапанный диск загрязнен или неисправен	▶ Очистите клапанный диск или сдайте устройство для ремонта в сервисный центр <b>Hilti</b> .
Предохранительный клапан срабатывает слишком рано	Предохранительный клапан неисправен	▶ Сдайте устройство для ремонта в сервисный центр <b>Hilti</b> .
Манометр не показывает давление внутри резервуара	Неисправен манометр	▶ Сдайте устройство для ремонта в сервисный центр <b>Hilti</b> .

## 9 Утилизация

Не выбрасывайте это устройство вместе с обычным мусором!

Большинство материалов, из которых изготовлены изделия **Hilti**, подлежит вторичной переработке. Перед утилизацией следует тщательно рассортировать материалы (для удобства их последующей переработки). Во многих странах фирма **Hilti** уже организовала прием бывших в использовании электронных и электронных устройств (инструментов, приборов) для утилизации. Дополнительную информацию по этому вопросу можно получить в отделе по обслуживанию клиентов или у консультантов по продажам фирмы **Hilti**.

## 10 Гарантия производителя

- ▶ С вопросами по поводу гарантийных условий обращайтесь в ближайшее представительство **Hilti**.



## 11 Додаткова інформація

Додаткову інформацію щодо управління, технічного оснащення, захисту навколишнього середовища та повторного використання см. по наступній посиланню: [qr.hilti.com/manual/?id=247636](http://qr.hilti.com/manual/?id=247636)  
Ця посилання також приводиться в кінці документа в вигляді QR-кода.

## 12 Інформація від виробника

Устройства HILTI DWP10 серії 3585 відповідають вимогам директиви для напорного обладнання 2014/68/EU і мають маркування CE.

С запитаннями щодо гарантійних умов звертайтеся до найближчого представництва Hilti.

# Оригінальна інструкція з експлуатації

## 1 Інформація щодо інструкції з експлуатації

### 1.1 Про цю інструкцію з експлуатації

- **Попередження!** Перед використанням продукту слід обов'язково прочитати та зрозуміти інструкцію з експлуатації, що додається, у тому числі інструкції, вказівки з техніки безпеки, попереджувальні вказівки, ілюстрації та технічні характеристики. Зокрема, ознайомтеся з усіма інструкціями, вказівками з техніки безпеки, попереджувальними вказівками, ілюстраціями, технічними характеристиками, а також інформацією щодо компонентів та функцій. Недотримання цієї вимоги може призвести до ризику ураження електричним струмом, виникнення пожежі та/або тяжких травм. Зберігайте інструкцію з експлуатації, зокрема всі інструкції, вказівки з техніки безпеки та попереджувальні вказівки, щоб можна було звернутися до них у майбутньому.
- Інструменти призначені для професійного використання, а тому їхню експлуатацію, технічне обслуговування та ремонт слід доручати лише авторизованому персоналу зі спеціальною підготовкою. Цей персонал повинен бути спеціально проінструктований про можливі ризики. Інструмент та допоміжне приладдя можуть стати джерелом небезпеки у разі їхнього неправильного застосування некваліфікованим персоналом або у разі використання не за призначенням.
- Інструкція з експлуатації, що додається до продукту, відповідає стану науки і техніки, актуальному на момент її друку. Більш актуальну версію інструкції з експлуатації можна знайти в інтернеті на сторінці з інформацією про продукти Hilti. Для цього перейдіть за посиланням або QR-кодом у цій інструкції з експлуатації, що позначені символом
- У разі зміни власника передавайте продукт лише разом із цією інструкцією з експлуатації.

### 1.2 Пояснення символів

#### 1.2.1 Попереджувальні вказівки

Попереджувальні вказівки інформують користувача про фактори небезпеки, пов'язані із застосуванням інструмента. Використовуються такі сигнальні слова:

#### НЕБЕЗПЕКА

##### НЕБЕЗПЕКА !

- Вказує на безпосередню небезпеку, що може призвести до отримання тяжких тілесних ушкоджень або навіть до смерті.

#### ПОПЕРЕДЖЕННЯ

##### ПОПЕРЕДЖЕННЯ !

- Вказує на потенційно небезпечну ситуацію, яка може призвести до отримання тяжких тілесних ушкоджень або навіть до смерті.

#### ОБЕРЕЖНО

##### ОБЕРЕЖНО !

- Вказує на потенційно небезпечну ситуацію, яка може призвести до отримання тілесних ушкоджень або до матеріальних збитків.



### 1.2.2 Символи в інструкції з експлуатації

У цій інструкції з експлуатації використовуються такі символи:

	Дотримуйтеся вказівок, наведених в інструкції з експлуатації
	Указівки щодо експлуатації та інша корисна інформація
	Поводження з матеріалами, придатними для вторинної переробки
	Не викидайте електроінструменти і акумуляторні батареї у баки для побутового сміття
	<b>Hilti</b> Літій-іонна акумуляторна батарея
	<b>Hilti</b> Зарядний пристрій

### 1.2.3 Символи на ілюстраціях

На ілюстраціях використовуються такі символи:

	Цифрами позначаються відповідні ілюстрації, наведені на початку цієї інструкції з експлуатації.
	Нумерація відображає послідовність робочих кроків на ілюстраціях та може відрізнятися від нумерації у тексті.
	Номера позицій, наведені <b>на оглядовій ілюстрації</b> , відповідають номерам у легенді, що представлена у розділі « <b>Огляд продукту</b> ».
	Цей символ позначає аспекти, на які слід звернути особливу увагу під час застосування інструмента.

## 1.3 Символи, що обумовлені типом інструмента

### 1.3.1 Символи на інструменті

На інструменті наведені такі символи:

	Використовуйте захисні окуляри
	Використовуйте респіратор
	Використовуйте захисний одяг

### 1.4 Інформація про інструмент

**HILTI** Інструменти призначені для професійного використання, а тому їхню експлуатацію, технічне обслуговування та ремонт слід доручати лише авторизованому персоналу зі спеціальною підготовкою. Цей персонал повинен бути спеціально проінструктований про можливі ризики. Інструмент та допоміжне приладдя можуть стати джерелом небезпеки у разі їхнього неправильного застосування некваліфікованим персоналом або у разі використання не за призначенням.

Тип та серійний номер зазначені на заводській табличці.

- Перепишіть серійний номер у наведену нижче таблицю. При оформленні запитів до нашого представництва та до сервісної служби вказуйте інформацію про інструмент.

#### Інформація про інструмент

Пристрій для подачі води	DWP 10
Версія:	01
Серійний номер:	



**2.1 Загальні вказівки з техніки безпеки**

**⚠ ПОПЕРЕДЖЕННЯ!** Уважно прочитайте усі вказівки та інструкції з техніки безпеки, ознайомтеся з рисунками та технічними даними цього інструмента.

**Збережіть всі інструкції та вказівки з техніки безпеки – вони можуть знадобитися Вам у майбутньому.**

**Безпека на робочому місці**

- ▶ **Дбайте про чистоту та достатнє освітлення робочого місця.** Безлад на робочому місці та недостатнє освітлення можуть стати причиною нещасних випадків.
- ▶ Не виконуйте роботи у вибухонебезпечному середовищі, що містить в собі легкозаймисті рідини, гази або пил.
- ▶ Переконайтеся, що інструмент не може відкотитися або впасти.
- ▶ Для транспортування інструмента забороняється використовувати кран або інші підйомні засоби. Перед транспортуванням в інструменті необхідно скинути тиск.

**Безпека персоналу**

- ▶ **Будьте уважними, зосередьтеся на виконуваній операції, до роботи з інструментом ставтеся відповідально.** Не користуйтеся інструментом, якщо Ви втомлені або перебуваєте під дією наркотичних речовин, алкоголю або лікарських засобів. Під час роботи з інструментом не відволікайтеся ні на мить, оскільки це може призвести до отримання серйозних травм.
- ▶ **Використовуйте засоби індивідуального захисту і завжди надягайте захисні окуляри.** Використання засобів індивідуального захисту, наприклад респіратора, захисного взуття на нековзній підшви, захисного шолома або шумозахисних навушників – залежно від різновиду інструмента та особливостей його застосування – зменшує ризик травмування.
- ▶ **Уникайте виконання роботи в незручній позі. Під час виконання робіт ставайте в стійку позу і намагайтеся повсякчас утримувати рівновагу.**
- ▶ **Надягайте відповідний робочий одяг.** Не надягайте для роботи занадто просторий одяг та прикраси. Слідкуйте за тим, щоб волосся, одяг та робочі рукавиці знаходилися подальше від обертових частин інструмента. Просторий одяг, прикраси або довге волосся можуть бути захоплені рухомими частинами інструмента.
- ▶ Дотримуйтеся національних вимог з охорони праці і техніки безпеки.
- ▶ **Під час накачування пристрою постійно слідкуйте за індикацією манометра, щоб не допустити перевищення максимального допустимого робочого тиску.** Перед наповненням, після використання, перед технічним обслуговуванням, перервами у роботі та зберіганням у пристрої необхідно скинути тиск.

**Використання інструмента та дбайливий догляд за ним**

- ▶ Користуйтеся лише повністю справним інструментом та приладдям.
- ▶ Вносити будь-які зміни до конструкції інструмента або приладдя заборонено.
- ▶ **Подбайте про те, щоб під час використання інструмента поблизу не було дітей та сторонніх осіб.**
- ▶ Інструмент дозволяється використовувати лише тим особам, які ознайомилися з ним, були проінструктовані стосовно його безпечного використання і розуміють пов'язані з цим небезпеки. Інструмент не призначений для використання дітьми. Забезпечте належний догляд за дітьми та подбайте про те, щоб вони не грали з інструментом.
- ▶ За температури нижче нуля в інструменті не повинна залишатися вода. Замерзла вода через своє розширення може пошкодити компоненти пристрою.
- ▶ **Завжди використовуйте стиснене повітря для продування шлангів та клапанів.** Це запобігає контакту з речовинами, що є небезпечними для здоров'я.
- ▶ Не залишайте інструмент на сонці. Слідкуйте за тим, щоб інструмент не нагрівався вище максимальної робочої температури. Захищайте інструмент від впливу низьких температур та аміаку.
- ▶ В резервуар дозволяється наливати тільки воду. Не наливайте в резервуар хімікати або інші рідини.
- ▶ Наливайте в резервуар тільки чисту воду. Домішки можуть пошкодити насос. Слідкуйте за тим, щоб в резервуар не потрапляли пісок, буровий шлам та інше сміття.
- ▶ Обов'язково враховуйте умови навколишнього середовища. Не використовуйте інструмент у пожежонебезпечних або вибухонебезпечних умовах.
- ▶ Інструменти, які не використовуються, зберігайте у безпечному місці. Якщо Ви не використовуєте інструменти, зберігайте їх у сухому місці, яке розташоване високо над підлогою або зачиняється на замок і тому є недоступним для дітей.



## Сервісне обслуговування

- Доручайте ремонт інструмента лише кваліфікованому персоналу зі спеціальною підготовкою за умови використання тільки оригінальних запасних частин. Це гарантуватиме безпечне використання інструмента.

## 3 Опис

### 3.1 Огляд продукту

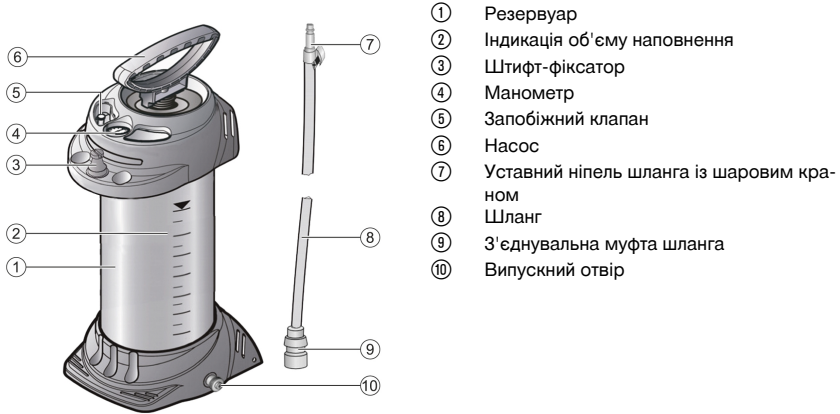

- ① Резервуар
- ② Індикація об'єму наповнення
- ③ Штифт-фіксатор
- ④ Манометр
- ⑤ Запобіжний клапан
- ⑥ Насос
- ⑦ Установий ніпель шланга із шаровим краном
- ⑧ Шланг
- ⑨ З'єднувальна муфта шланга
- ⑩ Випускний отвір

### 3.2 Використання за призначенням

Описаний у цьому документі інструмент являє собою водонапірний резервуар для подачі охолоджувальної або промивальної рідини під час застосування бурових інструментів, пилок для бетону або відрізних шліфувальних машин. Як правило, у якості охолоджувальної або промивальної рідини використовується вода.

### 3.3 Можливі варіанти неналежного використання

Цей інструмент не призначений:

- для подачі займистих рідин;
- для подачі перекису водню та інших подібних речовин, які виділяють кисень;
- для подачі їдких речовин (до яких належать певні дезинфікуючі та імпрегнуючі засоби, кислоти та луги);
- для подачі рідин, які містять аміак;
- для подачі розчинників і рідин, які містять розчинники;
- для подачі в'язких та клейких рідин, а також інших рідин (наприклад, фарб і мастил), які утворюють осадовий шар на поверхні;
- для використання у харчовій промисловості.

Категорично забороняється використовувати цей інструмент:

- із зовнішніми джерелами тиску;
- для зберігання рідин;
- у якості душу для промивання очей.

### 3.4 Комплект постачання

Резервуар з насосом, шланг зі з'єднувальними муфтами, інструкція з експлуатації



Інше приладдя, допущене до експлуатації з Вашим інструментом, Ви можете знайти у **Hilti Store** або на веб-сайті **www.hilti.group**



## 4 Характеристики інструмента

Резервуар виготовлений зі сталі із полімерним покриттям.

<b>Маса у порожньому стані</b>	5,2 кг
<b>Загальна ємність</b>	13 л
<b>Максимальний об'єм наповнення</b>	10 л
<b>Технічно обумовлений залишковий об'єм</b>	0,03 л
<b>Максимальний робочий тиск</b>	6 бар
<b>Максимальна робоча температура</b>	40 °C

## 5 Підготовка до роботи

### 5.1 Збирання пристрою для подачі води 2

1. Перш ніж розпочинати збирання, перевірте резервуар, насос та шланг на наявність пошкоджень.
2. Приєднайте шланг до випускного отвору (1).
3. За допомогою насоса створіть усередині порожнього пристрою для подачі води тиск приблизно у 2 бари (2).
  - ▶ Протягом 30 хвилин тиск не повинен опуститися більше ніж на 0,5 бара!
4. Потягніть за червону кнопку запобіжного клапана, щоб перевірити його функціональність (3).
  - ▶ Рівень тиску повинен знизитися.

### 5.2 Наповнення та підготовка до роботи пристрою для подачі води 3, 4

1. Потягніть за червону кнопку запобіжного клапана та утримуйте її, доки тиск у резервуарі не впаде до атмосферного (1).
2. Натисніть на ручку насоса та поверніть її проти годинникової стрілки (2).
  - ▶ Ручка насоса буде заблокована.
3. Викрутіть насос із резервуара (3).
4. Залийте воду у резервуар (4).
5. Перевірте рівень заповнення за допомогою шланга.
6. Декілька разів підніміть та опустіть прозорий шланг, приєднаний до резервуара (5).



Рівні рідини у шлангу та у резервуарі зрівнюються. Рівень рідини, видимий у шлангу, відповідатиме рівню рідини у резервуарі, який зчитується за шкалою.

7. Закрутіть насос у резервуар (6).
8. Натисніть на ручку насоса та поверніть її за годинниковою стрілкою (1).
  - ▶ Ручка насоса буде розблокована (2).
9. Накачайте резервуар до тиску приблизно у 2 бари (3).
  - ▶ Максимальний рівень тиску, який не рекомендується перевищувати, складає 6 барів (він позначений червоною міткою на манометрі).
  - ▶ У разі перевищення максимального рівня тиску спрацює запобіжний клапан, який усуває надлишковий тиск.
10. Натисніть на ручку насоса зверху вниз та поверніть її проти годинникової стрілки.
  - ▶ Ручка насоса буде заблокована.

## 6 Експлуатація

### 6.1 Використання 5

1. Приєднайте з'єднувальну муфту резервуара до уставного ніпеля (1).
2. Відкрийте шаровий кран.
  - ▶ Почнеться подача рідини.
  - ▶ Об'єм рідини, що подається, можна регулювати за допомогою шарового крана.
3. Якщо тиск знижується та становить менше 1 бара, його слід підвищити за допомогою насоса (2).
4. Якщо резервуар порожній, долийте у нього воду 130.





## 6.2 Після використання 6

1. Потягніть за червону кнопку запобіжного клапана та утримуйте її, доки тиск у резервуарі не впаде до атмосферного.
2. Закрийте шаровий кран і від'єднайте з'єднувальну муфту від уставного ніпеля (1).
3. Заблокуйте ручку насоса.
4. Викрутіть насос із резервуара.
5. Злийте з резервуара залишки води.
6. Протріть пристрій для подачі води вологою тканиною.
7. Обмотайте шланг навколо резервуара та надіньте з'єднувальну муфту на штифт-фіксатор пристрою для подачі води (2).
8. Зберігайте та просушуйте пристрій для подачі води у сухому та захищеному від сонячного світла приміщенні за температури не нижче нуля.

## 7 Догляд і технічне обслуговування

### 7.1 Догляд і технічне обслуговування 7

1. Регулярно перевіряйте інструмент.
  - Рекомендуємо кожні 2 роки здійснювати ретельний огляд зовнішніх компонентів інструмента, кожні 5 років – ретельний огляд його внутрішніх компонентів, а кожні 10 років передавати інструмент відповідному спеціалісту для проведення випробування на міцність.
2. Розберіть насос [1] змастіть ущільнювальне кільце [a] й манжету [b].
3. Виконуйте ці роботи з технічного обслуговування після кожного 50-го застосування інструмента, але не рідше ніж один раз на рік!



Щоб гарантувати належну роботу інструмента, використовуйте тільки оригінальні запасні частини та видаткові матеріали. Рекомендовані запасні частини, видаткові матеріали та приладдя для Вашого інструмента Ви можете придбати у найближчому магазині **Hilti Store** або на веб-сайті **www.hilti.group**.

## 8 Допомога у разі виникнення несправностей

У разі виникнення несправностей, які не зазначені у цій таблиці або які Ви не можете полагодити самостійно, зверніться до сервісної служби компанії **Hilti**.

### 8.1 Таблиця несправностей

Несправність	Можлива причина	Рішення
У пристрої для подачі води не накопичується тиск	Насос закручений недостатньо щільно	► Закрутіть насос щільно.
	Ущільнювальне кільце на насосі несправне	► Передайте інструмент до сервісної служби компанії <b>Hilti</b> для здійснення ремонту.
	Манжета несправна	► Передайте інструмент до сервісної служби компанії <b>Hilti</b> для здійснення ремонту.
Рідина виступає через верхню частину насоса	Диск клапана забруднений або несправний	► Прочистьте диск клапана або передайте інструмент до сервісної служби компанії <b>Hilti</b> для здійснення ремонту.
Запобіжний клапан спрацює заздалегідь	Запобіжний клапан несправний	► Передайте інструмент до сервісної служби компанії <b>Hilti</b> для здійснення ремонту.
Манометр не відображає тиск усередині резервуара	Манометр несправний	► Передайте інструмент до сервісної служби компанії <b>Hilti</b> для здійснення ремонту.



## 9 Утилізація

Не викидайте цей інструмент у бак для побутового сміття!

Більшість матеріалів, із яких виготовлено інструменти компанії **Hilti**, придатні для вторинної переробки. Передумовою для їхньої вторинної переробки є належне сортування відходів за типом матеріалу. У багатьох країнах світу компанія **Hilti** приймає старі інструменти для їхньої утилізації. Щоб отримати додаткову інформацію, звертайтеся до сервісної служби компанії **Hilti** або до свого торгового консультанта.

## 10 Гарантійні зобов'язання виробника

► З питань гарантії, будь ласка, звертайтеся до найближчого партнера компанії **Hilti**.

## 11 Додаткова інформація

Щоб ознайомитися із додатковою інформацією про застосування й технічне обслуговування інструмента, його вплив на навколишнє середовище, а також про його утилізацію, будь ласка, скористайтеся цим посиланням: [qr.hilti.com/manual/?id=247636](http://qr.hilti.com/manual/?id=247636)

Це посилання також наведене наприкінці документа у вигляді QR-коду.

## 12 Інформація від виробника

Інструменти HILTI DWP10 серії 3585 відповідають вимогам директиви 2014/68/EU про обладнання, що працює під тиском, та мають маркування CE.

Із питань гарантії, будь ласка, звертайтеся до найближчого партнера компанії **Hilti**.

# Түпнұсқа пайдалану бойынша нұсқаулық

## 1 Пайдалану бойынша нұсқаулық туралы мәліметтер

### 1.1 Осы пайдалану бойынша нұсқаулық туралы

# ЕАЭС

#### Импорттауыш және өндірушінің өкілетті ұйымы

- (RU) Ресей Федерациясы  
"Хилти Дистрибушн ЛТД" АҚ, 141402, Мәскеу облысы, Химки қ., Ленинградская к-сі, 25-бет, 15.26-құрылымы
- (BY) Беларусь Республикасы  
"Хилти БиУай" ЖШС, 222750, Минск облысы, Дзержин ауданы, Р-1, 18 км, 2 (Слободка ауылының жанында), 1-34 құрылымы
- (KZ) Қазақстан Республикасы  
"Хилти Қазақстан" ЖШС, 050057, Алматы қ., Бостандық ауданы, Тимирязев к-сі, 42/15 үй, литер 012 (15 корпус)
- (KG) Қырғыз Республикасы  
"Т AND Т" ЖШҚ, 720021, Қырғызстан, Бішкек қ., Ибраимов көш., 29 А үйі
- (AM) Армения Республикасы  
"ЭЙЧ-КОН" ЖШҚ, 0070, Ереван қ., Ерманда Кочар к-сі, 19/28

Өндірілген елі: жабдықтағы белгілеу тақтайшасын қараңыз.

Өндірілген күні: жабдықтағы белгілеу тақтайшасын қараңыз.

Тиісті сертификатты мына мекенжай бойынша табуға болады: [www.hilti.ru](http://www.hilti.ru)

Сақтау, тасымалдау және пайдалану шарттарына пайдалану бойынша нұсқаулықта белгіленгеннен басқа арнайы талаптар қойылмайды.

Өнімнің қызмет ету мерзімі 5 жыл.

- Ескерту! Өнімді пайдаланбас бұрын өніммен бірге берілген пайдалану бойынша нұсқаулықты, соның ішінде нұсқаулар, қауіпсіздік және ескерту нұсқаулары, суреттер мен спецификацияларды міндетті түрде оқып шығыңыз және түсініп алыңыз. Барлық нұсқаулар, қауіпсіздік және ескерту нұсқаулары, суреттер, спецификациялар, сондай-ақ құрамдас бөлшектер және функциялармен



танысып шығыңыз. Бұл нұсқау орындалмаған жағдайда, ток соғу, өрт және/немесе ауыр жарақат алу қаупі туындайды. Пайдалану бойынша нұсқаулықты, соның ішінде барлық нұсқауларды, қауіпсіздік және ескерту нұсқауларын кейін пайдалану үшін сақтап қойыңыз.

- өнімдері кәсіби пайдаланушыларға арналған және оларды тек қана өкілетті, білікті қызметкерлер пайдалануы, күтім және техникалық қызмет көрсетуі тиіс. Қызметкерлер қауіпсіздік техникасы бойынша арнайы нұсқау алуы керек. Өнім мен оның қосалқы құралдарын басқа мақсатта қолдану немесе олардың оқытылмаған қызметкерлердің тарапынан пайдаланылуы қауіпті.
- Берілген пайдалану бойынша нұсқаулық басып шығарылған мезетте техниканың ағымдағы жағдайына сәйкес келеді. Ағымдағы нұсқау әрдайым Hilti өнімдерінің веб-сайтында қолжетімді. Ол үшін осы пайдалану бойынша нұсқаулықтағы деп белгіленген сілтемеге өтіңіз немесе QR кодын сканерлеңіз.
- Өнімді басқа тұлғаларға тек осы пайдалану бойынша нұсқаулықпен бірге беріңіз.

## 1.2 Шартты белгілердің анықтамасы

### 1.2.1 Ескерту

Ескертулер өнімді қолдану барысындағы қауіптер туралы ескертеді. Төмендегі сигналдық сөздер пайдаланылады:

#### ҚАУІПТІ

##### ҚАУІПТІ !

- ▶ Ауыр жарақаттарға әкелетін немесе өмірге қауіп төндіретін тікелей қауіпті жағдайдың жалпы белгіленуі.

#### ЕСКЕРТУ

##### ЕСКЕРТУ !

- ▶ Ауыр жарақаттарға әкелуі немесе өмірге қауіп төндіруі мүмкін ықтимал қауіпті жағдайдың жалпы белгіленуі.

#### АБАЙЛАҢЫЗ

##### АБАЙЛАҢЫЗ !

- ▶ Жарақат алуға немесе мүлктің зақымдалуына әкелуі мүмкін ықтимал қауіпті жағдайдың жалпы белгіленуі.

### 1.2.2 Пайдалану бойынша нұсқаулықтағы белгілер

Бұл пайдалану бойынша нұсқаулықта төмендегі белгілер пайдаланылады:

	Пайдалану бойынша нұсқаулықты ұстану
	Аспапты пайдалану бойынша нұсқаулар және басқа пайдалы ақпарат
	Қайта пайдалануға болатын материалдармен жұмыс істеу
	Электр аспаптарды және аккумуляторларды тұрмыстық қоқысқа тастамаңыз
	<b>Hilti</b> Li-Ion аккумуляторы
	<b>Hilti</b> зарядтағыш құрылғысы

### 1.2.3 Суреттердегі белгілер

Суреттерде төмендегі белгілер қолданылады:

	Бұл сандар осы пайдалану бойынша нұсқаулықтың басындағы тиісті суретке сәйкес келеді.
3	Нөмірлеу суреттегі жұмыс қадамдарының реттілігін білдіреді және мәтіндегі жұмыс қадамдарынан өзгешеленуі мүмкін.
	Позиция нөмірлері <b>Шолу</b> суретінде қолданылады және <b>Өнімге шолу</b> мақаласындағы шартты белгілердің нөмірлеріне сілтейді.





Аталмыш белгілер өнімді қолдану барысында айрықша назарыңызды аудартады.

### 1.3 Өнімге қатысты белгілер

#### 1.3.1 Өнімдегі белгілер

Төмендегі белгілер өнімде қолданылады:



Қорғауыш көзілдірікті киіңіз



Жеңіл респираторды қолданыңыз



Қорғауыш киімді киіңіз

### 1.4 Өнім туралы ақпарат

**HILTI** өнімдері кәсіби пайдаланушыларға арналған және оларды тек қана өкілетті, білікті қызметкерлер пайдалануы, күтім және техникалық қызмет көрсетуі тиіс. Қызметкерлер қауіпсіздік техникасы бойынша арнайы нұсқау алуы керек. Өнім мен оның қосалқы құралдарын басқа мақсатта қолдану немесе олардың оқытылмаған қызметкерлердің таралынан пайдаланылуы қауіпті.

Түр сипаттамасы мен сериялық нөмір фирмалық тақтайшада берілген.

- ▶ Сериялық нөмірді төмендегі кестеге көшіріп қойыңыз. Өнім туралы мәліметтерді өкілдігімізге немесе қызмет көрсету бөлімімізге сұрау беру арқылы алуға болады.

#### Өнім туралы мәліметтер

Су жеткізу құрылғысы	DWP 10
Буын:	01
Сериялық нөмірі:	

## 2 Қауіпсіздік

### 2.1 Қауіпсіздік бойынша жалпы нұсқаулар

**⚠ ЕСКЕРТУ** Бұл өнімге арналған барлық қауіпсіздік нұсқауларын, нұсқауларды, суреттерді және техникалық деректерді оқып шығыңыз.

Қауіпсіздік техникасы бойынша барлық нұсқауларды және нұсқауларды келесі пайдаланушы үшін сақтаңыз.

#### Жұмыс орны

- ▶ **Жұмыс орнындағы тазалықты және тәртіпті қадағалаңыз.** Жұмыс орнындағы ретсіздік және нашар жарық сәтсіз жағдайларға әкелуі мүмкін.
- ▶ Жанғыш сұйықтықтар, газдар немесе шаң бар жарылғыш аймақта жұмыс істемеңіз.
- ▶ Өнімнің домалап кетпеуін немесе құлап қалмауын қадағалаңыз.
- ▶ Өнімді кран немесе көтергіш құрылғы көмегімен тасымалдамаңыз. Өнім тасымалдау кезінде қысымсыз болуы керек.

#### Адамдардың қауіпсіздігі

- ▶ **Сақ болыңыз, не істеп жатқаныңызды қадағалаңыз және аспаппен жұмыс істегенде ақылды пайдаланыңыз.** Шаршаған кезде немесе есірткі, ішімдік не дәрі қабылдаған соң өнімді қолданбаңыз. Өнімді қолданған кездегі бір сәт зейінсіздік ауыр жарақат алуға апарып соғуы мүмкін.
- ▶ **Жеке қорғану құралдарын пайдаланыңыз және ерқашан міндетті түрде қорғауыш көзілдірікті киіңіз.** Өнімнің түріне және пайдалану жағдайларына байланысты жеке қорғану құралдарын, мысалы, шаңнан қорғайтын респираторды, сырғымайтын аяқ киімді, қорғауыш шлемді, естуді қорғау құралдарын қолдану жарақаттану қаупін азайтады.
- ▶ **Жұмыс кезінде ыңғайсыз қалыптарға тұрмауға тырысыңыз.** Үнемі тұрақты күйді және тепе-теңдікті сақтаңыз.
- ▶ **Арнайы киімді киіңіз. Өте бос киімді немесе әшекейлерді кимеңіз.** Шашты, киімді және қолғапты электр құралдың айналатын түйіндерінен сақтаңыз. Бос киім, әшекейлер және ұзын шаш оларға ілінуі мүмкін.
- ▶ Денсаулық пен қауіпсіздікке қойылатын ұлттық талаптарды орындаңыз.



- ▶ **Үрлеу кезінде максималды ағын қысымынан асырмау үшін әрдайым манометрді қадағалаңыз.** Толтыру алдында, пайдаланғаннан кейін, техникалық қызмет көрсету жұмыстарының алдында, жұмыста үзіліс жасағанда және сақтау үшін өнімде қысым болмауы керек.

#### Өнімді күтіп ұстау және пайдалану

- ▶ Өнімді және керек-жарақтарды тек техникалық мінсіз күйінде қолданыңыз.
- ▶ Өнімде немесе керек-жарақтарда ешқандай манипуляциялар не өзгерістер орындамаңыз.
- ▶ **Өнімді пайдалану барысында балаларды және бөгде адамдарды алшақ ұстаңыз.**
- ▶ Өнімді тек онымен таныс, қауіпсіз пайдалану жайында нұсқау алған және пайда болатын қауіптерді түсінетін адамдар ғана пайдалануы керек. Өнім балаларға арналмаған. Балалардың өніммен ойнамауын қадағалап отыру қажет.
- ▶ Қату нүктесінен төмен температураларда өнім ішінде судың болмағанына көз жеткізіңіз. Қатып қалған су кеңею арқылы құрылғы компоненттеріне зақым келтіруі мүмкін.
- ▶ **Шлангілерді немесе клапандарды үрлеп тазарту үшін әрдайым сығылған ауаны қолданыңыз.** Осылайша денсаулыққа зиянды заттармен жанасудың алдын аласыз.
- ▶ Өнімді күн астында қалдырмаңыз. Өнімнің максималды жұмыс температурасынан жоғары қызбағанына көз жеткізіңіз. Өнімді аяз бен аммиактан қорғаңыз.
- ▶ Өнімді тек сумен бірге қолданыңыз. Бакты химиялық заттармен немесе басқа сұйықтықтармен толтырмаңыз.
- ▶ Өнімді тек таза сумен толтырыңыз. Ластану сорғының зақымдалуына әкелуі мүмкін. Бакты құм, бұрғылау қоқыры мен басқа қоқыс түрлерінен таза ұстаңыз.
- ▶ Қоршаған ортаның әсерін ескеріңіз. Аспапты өрт немесе жарылыс қаупі бар болған жерде қолданбаңыз.
- ▶ Пайдаланылмайтын өнімді қауіпсіз түрде сақтап қойыңыз. Қолданылмайтын өнімдер құрғақ, жоғары орналасқан немесе жабық, балалардың қолы жетпейтін жерде сақталуы керек.

#### Қызмет көрсету

- ▶ **Өнімді тек білікті техник мамандарға және түпнұсқа қосалқы бөлшектермен жөндеуге рұқсат етіңіз.** Осылайша өнімнің қауіпсіздігі сақталады.

## 3 Сипаттама

### 3.1 Өнімге шолу



### 3.2 Мақсатына сай қолдану

Осы нұсқаулықта сипатталған өнім бұрғылау машиналары, бетонға арналған аралар немесе бұрыштық ажарлағыш машиналарға суыту және шаю сұйықтықтарын шығаруға арналған су айдағыш бак болып табылады. Осы мақсатпен едетте су пайдаланылады.

### 3.3 Ықтимал қате қолдану

Бұл өнім төмендегілерге жармайды:



- тұтанғыш сұйықтықтар
- сутек пероксиді және оттекті беретін ұқсас заттектер
- күйдіргіш заттектер (белгілі бір зарарсыздандырғыш құралдар мен консерванттар, қышқылдар, сілтілер)
- аммиак қамтитын сұйықтықтар
- еріткіштер және еріткіш қамтитын сұйықтықтар
- қатты, жабысқақ немесе қалдық тудыратын сұйықтықтар (боюлар, майлар)
- азық-түлік саласында пайдалану

Бұл өнімді пайдалануға болмайтын жағдайлар:

- бөгде қысым көздерімен
- сұйықтықтарды сақтау және консервациялау үшін
- көзді шаю үшін

### 3.4 Жеткізілім жинағы

Сорғысы бар резервуар, жалғағыштары бар шланг, пайдалану бойынша нұсқаулық



Оған қоса өніміңіз үшін рұқсат етілген жүйелік өнімдерді **Hilti Store** дүкенінде немесе мына веб-сайттан табуға болады: [www.hilti.group](http://www.hilti.group)

## 4 Өнім сипаттары

Резервуар материалы полиэстермен қапталған болаттан тұрады.

<b>Бос күйдегі салмағы</b>	5,2 кг
<b>Жалпы құрамы</b>	13 л
<b>Макс. толтыру көлемі</b>	10 л
<b>Техникалық қалдық мөлшер</b>	0,03 л
<b>Макс. жұмыс қысымы</b>	6 бар
<b>Макс. жұмыс температурасы</b>	40 °C

## 5 Жұмысқа дайындық

### 5.1 Су жеткізу құрылғысын құрастыру 2

1. Құрастыру алдында резервуар, сорғы мен шлангінің зақымдалмағанын тексеріңіз.
2. Шлангіні ағызуды саңылауына жалғаңыз **(1)**.
3. Бос су жеткізу құрылғысын 2 барға дейін үрлеңіз **(2)**.
  - ▶ Қысым 30 минут ішінде 0,5 бар шамасынан төмен түспеуі тиіс!
4. Тексеру үшін сақтандырғыш клапанның қызыл түсті тұтқасын тартыңыз **(3)**.
  - ▶ Қысым босап қалуы тиіс.

### 5.2 Су жеткізу құрылғысын толтыру және дайындау 3, 4

1. Сақтандырғыш клапанның қызыл түсті тұтқасын, резервуар қысымсыз болғанша, жоғары тартыңыз **(1)**.
2. Сорғы тұтқасын төмен итеріп, сорғы тұтқасын сағат тілінің бағытына қарсы бұраңыз **(2)**.
  - ▶ Сорғы тұтқасы құлыптанады.
3. Сорғыны резервуардан бұрап шығарыңыз **(3)**.
4. Резервуарға су құйыңыз **(4)**.
5. Шлангідегі толтыру биіктігін тексеріңіз.
6. Мөлдір шлангіні резервуарда жоғарыдан төмен қарай бірнеше рет өткізіңіз **(5)**.



Шлангідегі және резервуардағы сұйықтық деңгейі тураланады. Шлангіде көрінетін сұйықтық деңгейі резервуардағы толтыру биіктігіне сәйкес келеді, мұны шкала арқылы қарап шығуға болады.

7. Сорғыны резервуарға бұрап кіргізіңіз **(6)**.



8. Сорғы тұтқасын төмен итеріп, сағат тілінің бағытымен бұраңыз (1).
  - ▶ Сорғы тұтқасы құлыптан босатылады (2).
9. Резервуарда шамамен 2 бар қысым шығарыңыз (3).
  - ▶ Максималды қысым 6 бар шамасынан аспауы тиіс (манометрдегі қызыл түсті сызық).
  - ▶ Максималды қысымнан асырылса, сақтандырғыш клапан іске қосылып, артық қысымды түсіреді.
10. Сорғы тұтқасын төмен басып, сағат тілінің бағытына қарсы бұраңыз.
  - ▶ Сорғы тұтқасы құлыптанады.

## 6 Қызмет көрсету

### 6.1 Пайдалану

1. Су айдағыш бактың штекерлік жалғағышын жалғамалы ниппельге жалғаңыз (1).
2. Шар тәрізді шүмекті қолданыңыз.
  - ▶ Сұйықтық жеткізу басталады.
  - ▶ Сұйықтық мөлшерін шар тәрізді шүмек арқылы реттеуге болады.
3. Қысым 1 бар шамасынан төмен түссе, қосымша үрленіз (2).
4. Резервуар бос болса, оны толтырыңыз 136.

### 6.2 Пайдаланғаннан кейін

1. Сақтандырғыш клапанның қызыл түсті тұтқасын резервуар қысымсыз болғанша жоғары тартыңыз.
2. Шар тәрізді шүмекті жауып, штекерлік жалғағыш пен жалғамалы ниппельді ажыратыңыз (1).
3. Сорғы тұтқасын құлыптаңыз.
4. Сорғыны резервуардан бұрап шығарыңыз.
5. Резервуардан қалған суды ағызыңыз.
6. Су жеткізу құрылғысын ылғалды шүберекпен сүртіп шығыңыз.
7. Шлангіні резервуарға орап, штекерлік жалғағышты су жеткізу құрылғысының жақтауына жалғаңыз (2).
8. Су жеткізу құрылғысын кептіру және сақтау үшін құрғақ, күн сәулелерінен қорғалған және аяз тимейтін жерге қойыңыз.

## 7 Техникалық қызмет және күтім көрсету

### 7.1 Күтім және техникалық қызмет көрсету жұмыстары

1. Аспапты жүйелі түрде тексеріп тұрыңыз.
  - ▶ 2 жыл сайын сыртқы тексеріс және 5 жыл сайын ішкі тексеріс, сондай-ақ 10 жыл сайын беріктік тексерісін мамандандырылған шеберханада өткізуге кеңес беріледі
2. Сорғыны бөлшектеп [1], тығыздауыш сақина [a] мен манжетаны [b] майлаңыз.
3. Осы техникалық қызмет көрсету жұмыстарын әрдайым 50 рет пайдаланған соң, алайда кемінде жылына бір рет өткізіңіз!

Қауіпсіз қолдану үшін тек түпнұсқа қосалқы бөлшектер мен жұмсалатын материалдарды қолданыңыз. Біз рұқсат еткен қосалқы бөлшектер, шығын материалдары мен өнімге арналған керек-жарақтар **Hilti Store** дүкенінде немесе келесі веб-сайтта қолжетімді: [www.hilti.group](http://www.hilti.group).

## 8 Ақаулықтардағы көмек

Бұл кестеде келтірілмеген немесе өзіңіз түзете алмайтын ақаулықтар орын алғанда, **Hilti** қызмет көрсету орталығына хабарласыңыз.

### 8.1 Ақаулықтар кестесі

Ақаулық	Ықтимал себеп	Шешім
Су жеткізу құрылғысында қысым пайда болмайды	Сорғы берік бұрап бекітілмеген	▶ Сорғыны берік бұрап бекітіңіз.
	Сорғыдағы тығыздауыш сақина ақаулы	▶ Аспапты <b>Hilti</b> қызмет көрсету орталығында жөндеңіз.



Ақаулық	Ықтимал себеп	Шешім
Су жеткізу құрылғысында қысым пайда болмайды	Манжета ақаулы	▶ Аспапты <b>Hilti</b> қызмет көрсету орталығында жөндеңіз.
Сорғыдан сұйықтық шығып тұр	Клапан дискісі ластанған немесе ақаулы	▶ Клапан дискісін тазалап шығыңыз немесе аспапты <b>Hilti</b> қызмет көрсету орталығында жөндеңіз.
Сақтандырғыш клапан тым ерте босатылады	Сақтандырғыш клапан ақаулы	▶ Аспапты <b>Hilti</b> қызмет көрсету орталығында жөндеңіз.
Манометрде резервуар қысым көрсетілмейді	Манометр ақаулы	▶ Аспапты <b>Hilti</b> қызмет көрсету орталығында жөндеңіз.

## 9 Көдеге жарату

Бұл өнімді тұрмыстық қоқысқа тастамаңыз!

**Hilti** аспаптары қайта өңдеу үшін жарамды көптеген материалдардың санын қамтиды. Көдеге жарату алдында материалдарды мұқият сұрыптау керек. Көптеген елдерде **Hilti** компаниясы ескі аспаптарды көдеге жарату үшін қабылдайды. **Hilti** қызмет көрсету орталығынан немесе дилерден сұраңыз.

## 10 Өндіруші кепілдігі

▶ Кепілдік шарттары туралы сұрақтарыңыз болса, жергілікті **Hilti** серіктесіне жолығыңыз.

## 11 Қосымша ақпарат

Басқару, техника, қоршаған орта және қайта өңдеу туралы қосымша ақпаратты мына сілтеме бойынша қараңыз: [qr.hilti.com/manual/?id=247636](http://qr.hilti.com/manual/?id=247636)

Бұл сілтеме құжаттаманың соңында QR коды ретінде қолжетімді.

## 12 Өндіруші туралы ақпарат

3585 сериялы HILTI DWP10 өнімдері 2014/68/EU пневматикалық құрылғылар директивасының талаптарына сәйкес келеді және CE таңбаламасына ие.

Кепілдік шарттары туралы сұрақтарыңыз болса, жергілікті **Hilti** серіктесіне хабарласыңыз.

# Оригинално Ръководство за експлоатация

## 1 Дани за Ръководството за експлоатация

### 1.1 За ръководството за експлоатация

- **Предупреждение!** Преди да включите продукта, се уверете, че приложеното към продукта ръководство за експлоатация, включително инструкциите, указанията за безопасност и предупредителните указания, фигури и спецификации, са прочетени и разбрани. Запознайте се с всички инструкции, указания за безопасност и предупредителни указания, фигури, спецификации, както и съставни части и функции. При неспазване има опасност от електрически удар, пожар и/или тежки наранявания. Съхранявайте ръководството за експлоатация, включително всички инструкции, указания за безопасност и предупредителни указания за последващо използване.
- **НИЛТИ** Продуктите са предназначени за професионални потребители и могат да бъдат обслужвани, поддържани в изправност и ремонтирани само от оторизиран компетентен персонал. Този персонал трябва да бъде специално инструктиран за възможните опасности. Продуктът и неговите приспособления могат да бъдат опасни, ако бъдат експлоатирани неправомерно от неквалифициран персонал или ако бъдат използвани не по предназначение.
- Приложеното ръководство за експлоатация отговаря на актуалното състояние на техниката момента на отпечатване. Винаги ще намерите актуалната версия онлайн на продуктова страница на Hilti. Последвайте за тази цел връзката или QR кода в настоящото ръководство за експлоатация, обозначен със символа
- Предавайте продукта на други лица само заедно с настоящото ръководство за експлоатация.





## 1.2 Условни обозначения

### 1.2.1 Предупредителни указания

Предупредителните указания предупреждават за опасност в зоната около продукта. Използват се следните сигнални думи:

#### **ОПАСНОСТ**

##### **ОПАСНОСТ !**

- ▶ Отнася се за непосредствена опасност от заплаха, която води до тежки телесни наранявания или смърт.

#### **ПРЕДУПРЕЖДЕНИЕ**

##### **ПРЕДУПРЕЖДЕНИЕ !**

- ▶ Отнася се за възможна опасност от заплаха, която може да доведе до тежки телесни наранявания или смърт.

#### **ПРЕДПАЗЛИВОСТ**

##### **ВНИМАНИЕ !**

- ▶ Отнася се за възможна опасна ситуация, която може да доведе до телесни наранявания или материални щети.

### 1.2.2 Символи в Ръководството за експлоатация

В настоящото Ръководство за експлоатация се използват следните символи:

	Да се съблюдава Ръководството за експлоатация
	Препоръки при употреба и друга полезна информация
	Боравене с рециклируеми материали
	Не изхвърляйте електроуреди и акумулатори в битовите отпадъци
	<b>Hilti</b> Литиево-йонен акумулатор
	<b>Hilti</b> Зарядно устройство

### 1.2.3 Символи във фигурите

Във фигурите се използват следните символи:

	Тези числа препращат към съответната фигура в началото на настоящото Ръководство за експлоатация.
	Номерацията възпроизвежда последователното изпълнение на работните стъпки в изображението и може да се различава от работните стъпки в текста.
	Позиционните номера се използват във фигурата <b>Преглед</b> и препращат към номерата на легендата в Раздел <b>Преглед на продукта</b> .
	Този знак трябва да привлече Вашето специално внимание при работа с продукта.

## 1.3 Символи в зависимост от продукта

### 1.3.1 Символи върху продукта

Върху продукта се използват следните символи:

	Да се използва защита за очите
	Да се използва лека маска за дихателна защита





## 1.4 Информация за продукта

**HILTI** Продуктите са предназначени за професионални потребители и могат да бъдат обслужвани, поддържани в изправност и ремонтирани само от оторизиран компетентен персонал. Този персонал трябва да бъде специално инструктиран за възможните опасности. Продуктът и неговите приспособления могат да бъдат опасни, ако бъдат експлоатирани неправомерно от неквалифициран персонал или ако бъдат използвани не по предназначение.

Обозначението на типа и серийният номер са отбелязани върху типовата табелка.

- ▶ Пренесете серийния номер в представената по-долу таблица. Вие се нуждаете от данните за продукта, когато се обръщате с въпроси към нашето представителство или сервизен отдел.

### Данни за продукта

Водозахранващо устройство	DWP 10
Поколение:	01
Сериен номер:	

## 2 Безопасност

### 2.1 Общи указания за безопасност

**⚠ ПРЕДУПРЕЖДЕНИЕ** Прочетете всички указания за безопасност, инструкции, илюстрации и технически характеристики, с които е снабден този продукт.

**Съхранявайте всички указания за безопасност и инструкции за бъдещи справки.**

#### Безопасност на работното място

- ▶ **Поддържайте работното си място чисто и добре осветено.** Безпорядъкът или недостатъчно осветени работни зони може да причинят злополуки.
- ▶ Не работете във взривоопасна среда, където има запалими течности, газове или прахове.
- ▶ Уверете се, че продуктът не може да се търкаля или да падне.
- ▶ Не транспортирайте продукта с помощта на кран или с подемно оборудване. При транспортиране продуктът трябва да бъде освободен от налягане.

#### Безопасен начин на работа

- ▶ **Бъдете концентрирани, следете внимателно действията си и постъпвайте разумно при работа с продукта. Не използвайте продукта, ако сте уморени или се намирате под въздействието на наркотици, алкохол или медикаменти.** Само един момент на невнимание при използването на продукта може да доведе до сериозни наранявания.
- ▶ **Носете лични предпазни средства и работете винаги със защитни очила.** Носенето на лични предпазни средства, като дихателна маска, здрави плътно затворени обувки със стабилен грайфер, защитна каска или шумозаглушители (антифони) - според вида и употребата на продукта, намалява риска от наранявания.
- ▶ **Избягвайте неудобните положения на тялото. Работете в стабилно положение на тялото и във всеки един момент поддържайте равновесие.**
- ▶ **Носете подходящо облекло. Не носете широки и дълги дрехи или украшения. Дръжте косата, дрехите и ръкавиците на безопасно разстояние от въртящи се части.** Свободните дрехи, украшенията или дългите коси могат да бъдат захванати и увлечени от въртящи се части.
- ▶ Спазвайте националните изисквания за безопасност и здраве.
- ▶ **Винаги следете манометъра, докато изпомпвате, за да не превишавате максималното налягане на пръскане.** Продуктът трябва да бъде освободен от налягане преди пълнене, след употреба, преди дейности по поддръжка, при прекъсване на работа и при съхранение.

#### Грижливо отношение и използване на продукта

- ▶ Използвайте продукта и принадлежностите само в технически изправно състояние.
- ▶ Никога не извършвайте манипулации или промени по продукта или принадлежностите.
- ▶ **Дръжте деца и странични лица на безопасно разстояние, докато работите с продукта.**
- ▶ Продуктът може да бъде използван само от хора, които са наясно с неговите функции, получили са указания във връзка с безопасното му използване и разбират възникващите вследствие на това опасности. Продуктът не е предназначен за деца. Децата трябва да бъдат наблюдавани, за да се гарантира, че няма да си играят с продукта.



- ▶ Внимавайте при температури под точката на замръзване в продукта да няма останала вода. Замръзналата вода може да причини повреди чрез разширяване на компонентите на уреда.
- ▶ **Винаги използвайте състен въздух за издухване на маркучи или клапани.** По този начин предотвратявате контакта с вредни за здравето вещества.
- ▶ Не излагайте продукта на слънчева светлина. Уверете се, че продуктът не се нагрява над максималната работна температура. Пазете продукта от замръзване и амоняк.
- ▶ Използвайте продукта само в комбинация с вода. Не пълнете резервоара с химикали или други течности.
- ▶ Пълнете продукта само с чиста вода. Нечистотиите могат да причинят щети на помпата. Поддържайте резервоара почистен от пясък, сондажен шлам и други замърсявания.
- ▶ Съобразявайте се с влиянието на околната среда. Не използвайте уреда на места, където е налице опасност от пожар или експлозия.
- ▶ Съхранявайте неизползваните продукти на сигурно място. Когато продуктите не се използват, те следва да бъдат съхранявани на сухо, разположено на високо или затворено място, далеч от достъпа на деца.

### Сервизиране

- ▶ **Ремонтът на Вашия продукт трябва да се извършва само от квалифицирани специалисти и само с оригинални резервни части.** По този начин се гарантира съхранение на безопасността на продукта.

## 3 Описание

### 3.1 Преглед на продукта



### 3.2 Употреба по предназначение

Описаният тук продукт представлява резервоар за вода под налягане за отделяне на охлаждащи и изплакващи течности за бормащини, резачки за бетон или отрезно-шлифовъчни машини. За целта обикновено се използва вода.

### 3.3 Възможни грешки при употреба

Този продукт не е подходящ за:

- запалими течности
- водороден пероксид и подобни агенти, доставящи кислород
- корозивни вещества (определени дезинфекционни и импрегниращи агенти, киселини, основи)
- съдържащи амоняк течности
- разтворители и течности, съдържащи разтворители
- вискозни, лепкави или образуващи отлагания течности (бои, смазки)
- приложения в хранителния сектор

Този продукт не трябва да се използва при никакви обстоятелства:



- с чужди източници на налягане
- за складиране и съхраняване на течности
- като душ за очи

### 3.4 Обем на доставката

контейнер с помпа, маркуч с връзки, Ръководство за експлоатация



Други системни продукти, разрешени за Вашия продукт, ще намерите във Вашия **Hilti Store** или на: [www.hilti.group](http://www.hilti.group)

## 4 Свойства на продукта

Материалът на контейнера е изработен от стомана с полиестерно покритие.

Тара	5,2 кг
Общ капацитет	13 л
Максимален капацитет на пълнене	10 л
Технически остатъчно количество	0,03 л
Максимално работно налягане	6 бар
Максимална работна температура	40 °C

## 5 Подготовка за работа

### 5.1 Сгласяване на водозахранващо устройство 2

1. Преди монтажа проверете дали контейнерът, помпата и маркучът са изправни.
2. Прикрепете маркуча към изпускателния отвор (1).
3. Напомпайте празното водозахранващо устройство до 2 бара (2).
  - ▶ В рамките на 30 мин. налягането не трябва да пада повече от 0,5 бара!
4. Издърпайте червения бутон на предпазния клапан с цел проверка (3).
  - ▶ Налягането трябва да спадне.

### 5.2 Пълнене и подготовка на водозахранващо устройство 3, 4

1. Дърпайте нагоре червения бутон на предпазния клапан дотогава, докато контейнерът бъде освободен от налягане (1).
2. Натиснете дръжката на помпата надолу и завъртете дръжката на помпата обратно на часовниковата стрелка (2).
  - ▶ Дръжката на помпата е заключена.
3. Развийте помпата от контейнера (3).
4. Напълнете контейнера с вода (4).
5. Контролирайте нивото на пълнене на маркуча.
6. Прокарайте прозрачния маркуч отгоре надолу по контейнера няколко пъти (5).



Нивото на течността в маркуча и контейнера се изравнява. Видимото ниво на течността в маркуча съответства на нивото на пълнене в контейнера, което можете да отчетете на скалата.

7. Завийте помпата в контейнера (6).
8. Натиснете надолу дръжката на помпата и завъртете дръжката на помпата по часовниковата стрелка (1).
  - ▶ Дръжката на помпата е отключена (2).
9. Генерирайте прибл. 2 бара налягане в контейнера (3).
  - ▶ Максималното налягане не трябва да превишава 6 бара (червена линия на манометъра).
  - ▶ Ако максималното налягане е превишено, предпазният клапан реагира и освобождава свръх-налягането.
10. Натиснете надолу дръжката на помпата и я завъртете обратно на часовниковата стрелка.
  - ▶ Дръжката на помпата е заключена.



## 6 Эксплоатация

### 6.1 Употреба 5

1. Свържете щепселния съединител на контейнера за вода под налягане към щепселния нипел (1).
2. Задействайте сферичния вентил.
  - ▶ Течността започва да навлиза.
  - ▶ Количеството течност може да се регулира с помощта на сферичния вентил.
3. Продължете да помпате, когато налягането падне под 1 бар (2).
4. Ако контейнерът е празен, напълнете го отново 142.

### 6.2 След употреба 6

1. Дърпайте нагоре червения бутон на предпазния клапан дотогава, докато контейнерът бъде освободен от налягане.
2. Затворете сферичния вентил и изключете щепселния съединител и щепселния нипел (1).
3. Заклучете дръжката на помпата.
4. Развийте помпата от контейнера.
5. Изпразнете останалата вода от контейнера.
6. Избършете водозахранващото устройство с влажна кърпа.
7. Завийте маркуча около контейнера и вкарайте щепселния съединител в дорника на водозахранващото устройство (2).
8. С цел съхнене и складиране съхранявайте водозахранващото устройство в суха среда, защитена от слънчеви лъчи и замръзване.

## 7 Обслужване и поддръжка

### 7.1 Извършване на дейности по обслужване и поддръжка 7

1. Проверявайте редовно уреда.
  - ▶ Препоръчваме експерт да провежда външен тест на всеки 2 години и вътрешен тест на всеки 5 години, както и тест за здравина на всеки 10 години
2. Демонтирайте помпата [1] и смажете О-пръстена [a] и маншета [b].
3. Извършвайте дейностите по поддръжка винаги след 50 кратна употреба, но най-малко веднъж годишно!



За безопасна работа използвайте само оригинални резервни части и консумативи. Разрешените от нас резервни части, консумативи и принадлежности за Вашия продукт ще намерите във Вашия **Hilti Store** или на: [www.hilti.group](http://www.hilti.group).

## 8 Помощ при наличие на смущения

При наличие на смущения, които не са посочени в таблицата или които Вие сами не можете да отстраните, моля, обърнете се към нашия сервиз на **Hilti**.

### 8.1 Таблица-справочник за повреди

Смущение	Възможна причина	Решение
Във водозахранващото устройство не се създава налягане	Помпата не е затегната	▶ Затегнете добре помпата.
	Дефектен О-пръстен на помпата	▶ Предайте устройството в сервиз на <b>Hilti</b> за ремонт.
	Дефектен маншет	▶ Предайте устройството в сервиз на <b>Hilti</b> за ремонт.
От горната част на помпата излиза течност	Дискът на клапана е замърсен или повреден	▶ Почистете диска на клапана или предайте устройството в сервиз на <b>Hilti</b> за ремонт.
Предпазният клапан изпуска твърде рано	Дефектен предпазен клапан	▶ Предайте устройството в сервиз на <b>Hilti</b> за ремонт.



Смущение	Възможна причина	Решение
Манометърът не показва налягането в резервоара	Дефектен манометър	► Предайте устройството в сервис на Hilti за ремонт.

## 9 Третиране на отпадъци

Не изхвърляйте този продукт в битовите отпадъци!

Hilti уредите са произведени в по-голямата си част от материали за многократна употреба. Предпоставка за многократното им използване е тяхното правилно разделяне. В много страни Hilti изкупува Вашите употребявани уреди. Попитайте отдела на Hilti за обслужване на клиенти или Вашия търговски представител.

## 10 Гаранция на производителя

► При въпроси относно гаранционните условия, моля, обърнете се към Вашия местен Hilti партньор.

## 11 Повече информация

Допълнителна информация за експлоатацията, технологията, околната среда и рециклирането ще намерите на следния линк: [qr.hilti.com/manual/?id=247636](http://qr.hilti.com/manual/?id=247636)

Този линк ще намерите също и в края на документацията като QR код.

## 12 Информация за производителя

Продуктите HILTI DWP10 от серия 3585 отговарят на изискванията на Директивата за съоръжения под налягане 2014/68/ЕС и имат маркировка CE.

При въпроси относно гаранционните условия, моля, обърнете се към Вашия местен Hilti партньор.

# Manual de utilizare original

## 1 Date referitoare la manual de utilizare

### 1.1 Referitor la acest manual de utilizare

- **Atenționare!** Înainte de a utiliza produsul, asigurați-vă că ați citit și ați înțeles manualul de utilizare care însoțește produsul, inclusiv instrucțiunile, indicațiile de siguranță și de avertizare, imaginile și specificațiile. Familiarizați-vă, în special, cu toate instrucțiunile, indicațiile de siguranță și de avertizare, imaginile, specificațiile, componentele și funcțiile. În caz de nerespectare a acestora, există pericol de electrocutare, incendiu și/sau vătămări grave. Păstrați manualul de utilizare, inclusiv toate instrucțiunile, indicațiile de siguranță și avertizare, pentru utilizare ulterioară.
- Produsele sunt destinate utilizatorilor profesioniști, iar operarea cu acestea, întreținerea și repararea lor sunt activități permise numai personalului autorizat și instruit. Acest personal trebuie să fie instruit în mod special cu privire la potențialele pericole. Produsul și mijloacele sale auxiliare pot genera pericole dacă sunt utilizate necorespunzător sau folosite inadecvat destinației de către personal neinstruit.
- Manualul de utilizare anexat corespunde stadiului tehnologic actual la momentul tipării. Găsiți întotdeauna cea mai recentă versiune online pe pagina de produs Hilti. În acest scop, urmați linkul sau codul QR din acest manual de utilizare, marcat cu simbolul .
- Transmiteți produsul către alte persoane numai cu acest manual de utilizare.

### 1.2 Explicarea simbolurilor

#### 1.2.1 Indicații de avertizare

Indicațiile de avertizare avertizează împotriva pericolelor care apar în lucrul cu produsul. Sunt utilizate următoarele cuvinte-semnal:



**⚠ PERICOL**

**PERICOL !**

- ▶ Pentru un pericol iminent și direct, care duce la vătămări corporale sau la accidente mortale.

**⚠ ATENȚIONARE**

**ATENȚIONARE !**

- ▶ Pentru un pericol iminent și posibil, care poate duce la vătămări corporale sau la accidente mortale.

**⚠ AVERTISMENT**

**AVERTISMENT !**

- ▶ Pentru o situație potențial periculoasă, care poate duce la vătămări corporale sau pagube materiale.

**1.2.2 Simboluri în manualul de utilizare**

În acest manual de utilizare sunt utilizate următoarele simboluri:

	Respectați manualul de utilizare
	Indicații de folosire și alte informații utile
	Lucrul cu materiale reutilizabile
	Nu aruncați aparatele electrice și acumulatorii în containerele de gunoi menajer
	<b>Hilti</b> Acumulator Li-Ion
	<b>Hilti</b> Redresor

**1.2.3 Simboluri în imagini**

Următoarele simboluri sunt utilizate în imagini:

	Acest numere fac trimitere la figura respectivă de la începutul acestui manual de utilizare.
	Numerotarea reflectă ordinea etapelor de lucru în imagine și poate să difere de etapele de lucru din text.
	Numerale pozițiilor sunt utilizate în figura <b>Vedere generală</b> și fac trimitere la numerele din legendă în paragraful <b>Vedere generală a produsului</b> .
	Acest semn are rolul de a stimula atenția dumneavoastră în lucrul cu produsul.

**1.3 Simboluri în funcție de produs**

**1.3.1 Simboluri pe produs**

Pe produs sunt utilizate următoarele simboluri:

	Folosiți apărătoare pentru ochi
	Folosiți o mască ușoară de protecție respiratorie
	Folosiți îmbrăcăminte de protecție

**1.4 Informații despre produs**

Produsele **HILTI** sunt destinate utilizatorilor profesioniști, iar operarea cu acestea, întreținerea și repararea lor sunt activități permise numai personalului autorizat și instruit. Acest personal trebuie să fie instruit în mod special cu privire la potențialele pericole. Produsul și mijloacele sale auxiliare pot genera pericole dacă sunt utilizate necorespunzător sau folosite inadecvat destinației de către personal neinstruit. Indicativul de model și numărul de serie sunt indicate pe plăcuța de identificare.



- ▶ Transcrieți numărul de serie în tabelul următor. Datele despre produs vă sunt necesare în cazul solicitărilor de informații la reprezentanța noastră sau la centrul de service.

#### Date despre produs

Aparat de alimentare cu apă	DWP 10
Generația:	01
Număr de serie:	

## 2 Securitate

### 2.1 Instrucțiuni de ordin general privind securitatea și protecția muncii

**⚠ ATENȚIONARE** Consultați toate instrucțiunile de protecție a muncii, instrucțiunile de lucru, imaginile și datele tehnice cu care este prevăzut acest produs.

**Păstrați toate instrucțiunile de protecție a muncii și instrucțiunile de lucru pentru consultare în viitor.**

#### Securitatea în locul de muncă

- ▶ **Mențineți curățenia și un iluminat bun în zona de lucru.** Dezordinea sau iluminatul insuficient în zona de lucru pot constitui surse de accidente.
- ▶ Nu lucrați în medii cu pericol de explozie în care sunt prezente lichide, gaze sau pulberi inflamabile.
- ▶ Asigurați-vă că produsul nu poate rula necontrolat sau nu poate cădea.
- ▶ Nu transportați produsul pe macara sau cu mijloacele de ridicare. La transport produsul trebuie să fie depresurizat.

#### Securitatea persoanelor

- ▶ **Procedați cu atenție, concentrați-vă la ceea ce faceți și lucrați în mod rațional atunci când manevrați produsul. Nu folosiți produsul dacă sunteți obosit sau vă aflați sub influența drogurilor, alcoolului sau medicamentelor.** Un moment de neatenție în folosirea produsului poate duce la accidentări serioase.
- ▶ **Purtați echipament personal de protecție și, întotdeauna, ochelari de protecție.** Purtarea echipamentului personal de protecție, cum este masca anti-praf, încălțăminte antiderapantă, casca de protecție sau căștile antifonice, în funcție de tipul produsului, duce la diminuarea riscului de accidentare.
- ▶ **Evitați o poziție anormală a corpului. Asigurați-vă o poziție stabilă și păstrați-vă întotdeauna echilibrul.**
- ▶ **Purtați îmbrăcăminte de lucru adecvată. Nu purtați haine largi sau bijuterii. Țineți părul, îmbrăcăminte și mânușile departe de componentele aflate în mișcare.** Îmbrăcăminte largă, bijuteriile sau părul lung pot fi prinse de piesele aflate în mișcare.
- ▶ Aveți în vedere cerințele naționale de sănătate și de securitate.
- ▶ **Examinați permanent manometrul la pompă, pentru a nu depăși presiunea de pulverizare maximă.** Înainte de umplere, după folosire, înaintea lucrărilor de întreținere, la întreruperea lucrului și pentru depozitare, produsul trebuie să fie depresurizat.

#### Manevrarea și folosirea cu precauție a produsului

- ▶ Folosiți produsul și accesoriile numai în stare tehnică impecabilă.
- ▶ Nu efectuați niciodată intervenții neautorizate sau modificări asupra produsului sau accesoriilor.
- ▶ **Nu permiteți accesul copiilor și al altor persoane în zona de lucru pe parcursul utilizării produsului.**
- ▶ Folosirea produsului este permisă numai persoanelor care sunt familiarizate cu acesta, care au fost instruite în ce privește folosirea în siguranță și care înțeleg pericolele rezultate. Produsul nu este destinat copiilor. Copiii trebuie supravegheați, pentru a vă asigura că nu se joacă cu produsul.
- ▶ În cazul temperaturilor sub punctul de îngheț, aveți în vedere ca în produs să nu pătrundă apă. Apa înghețată poate cauza deteriorări prin dilatare în componentele aparatului.
- ▶ **Utilizați întotdeauna aer comprimat pentru suflarea pe interior a furtunurilor sau supapelor.** În acest fel, împiedicați contactul cu substanțe periculoase pentru sănătate.
- ▶ Nu lăsați produsul în poziții expuse la soare. Asigurați-vă că produsul nu se încălzește peste temperatura maximă de lucru. Protejați produsul împotriva înghețului și amoniacului.
- ▶ Utilizați produsul exclusiv în aplicații cu apă. Nu umpleți rezervorul cu substanțe chimice sau cu alte lichide.
- ▶ Umpleți produsul numai cu apă curată. Impuritățile pot cauza prejudicii la pompă. Feriți rezervorul de influența factorilor cum sunt nisipul, noroiul de foraj și alte impurități.
- ▶ Luați în considerare influențele mediului. Nu utilizați aparatul în locurile unde există pericol de incendiu sau de explozie.





- ▶ Păstrați în siguranță produsele nefolosite. Produsele care nu sunt folosite trebuie să fie păstrate într-un loc uscat, la înălțime sau închis, inaccesibil copiilor.

### Service

- ▶ **Încredințați repararea produsului dumneavoastră numai personalului de specialitate calificat și numai în condițiile folosirii pieselor de schimb originale.** În acest fel, este garantată menținerea siguranței de exploatare a produsului.

## 3 Descriere

### 3.1 Vedere generală a produsului

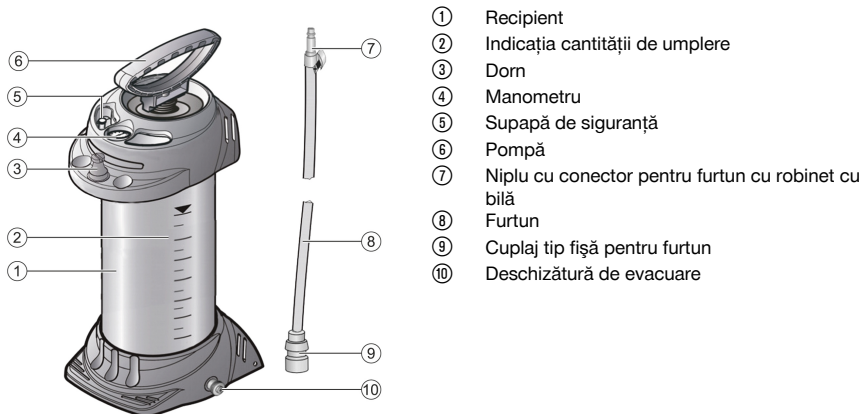

- ① Recipient
- ② Indicația cantității de umplere
- ③ Dorn
- ④ Manometru
- ⑤ Supapă de siguranță
- ⑥ Pompă
- ⑦ Niplu cu conector pentru furtun cu robinet cu bilă
- ⑧ Furtun
- ⑨ Cuplaj tip fișă pentru furtun
- ⑩ Deschizătură de evacuare

### 3.2 Utilizarea conformă cu destinația

Produsul descris aici este un recipient de presiune pentru apă, pentru extragerea lichidelor de răcire și de spălare la mașinile de găurit, ferăstraie pentru beton sau mașini pentru debitat cu disc abraziv. În acest scop, se utilizează de regulă apă.

### 3.3 Posibilă folosire greșită

Acest produs nu este adecvat pentru:

- Lichide inflamabile
- Apă oxigenată și mijloace asemănătoare care produc oxigen
- Substanțe caustice (anumite mijloace de dezinfecție și impregnare, acizi, soluții bazice)
- Lichide care conțin amoniac
- Solvenți și lichide care conțin solvenți
- Lichide vâscoase, aderente sau care produc reziduuri solide (vopsele, unsori)
- Utilizarea în domeniul alimentar

Este strict interzisă utilizarea acestui produs:

- Cu alte surse de presiune
- Pentru depozitarea și păstrarea de lichide
- Ca duș pentru ochi

### 3.4 Setul de livrare

Recipient cu pompă, furtun cu racorduri, manual de utilizare



Alte produse din sistem, avizate pentru produsul dumneavoastră, găsiți la centrul dumneavoastră Hilti Store sau la: [www.hilti.group](http://www.hilti.group)



## 4 Proprietăți ale produsului

Materialul recipientului este oțel cu un strat de poliester.

<b>Masa proprie</b>	5,2 kg
<b>Capacitate totală</b>	13 ℓ
<b>Cantitate de umplere maximă</b>	10 ℓ
<b>Cantitate reziduală tehnică</b>	0,03 ℓ
<b>Presiunea de lucru maximă</b>	6 bar
<b>Temperatură de lucru maximă</b>	40 °C

## 5 Pregătirea lucrului

### 5.1 Asamblarea aparatului de alimentare cu apă 2

1. Verificați înainte de asamblare dacă recipientul, pompa și furtunul sunt nedeteriorate.
2. Introduceți furtunul pe deschizătura de evacuare (1).
3. Pompați în aparatul de alimentare cu apă gol până la 2 bari (2).
  - ▶ Nu este permis ca presiunea să scadă în interval de 30 min. mai mult de 0,5 bari!
4. Trageți butonul roșu al supapei de siguranță pentru control (3).
  - ▶ Presiunea trebuie să iasă.

### 5.2 Încărcarea și pregătirea aparatului de alimentare cu apă 3, 4

1. Trageți butonul roșu al supapei de siguranță în sus, până când recipientul este depresurizat (1).
2. Apăsăți mânerul de pompare în jos și rotiți mânerul de pompare în sens antiorar (2).
  - ▶ Mânerul de pompare este blocat.
3. Deșurubați pompa din recipientul (3).
4. Încărcați apa în recipientul (4).
5. Controlați nivelul de umplere pe furtun.
6. Duceți furtunul transparent de mai multe ori la recipient de sus în jos (5).



Nivelul lichidului în furtun și recipient se egalizează. Nivelul lichidului vizibil în furtun va corespunde nivelului de umplere din recipient, pe care îl puteți citi pe scală.

7. Înșurubați pompa în recipientul (6).
8. Apăsăți mânerul pompei în jos și rotiți mânerul pompei în sens orar (1).
  - ▶ Mânerul pompei este deblocat (2).
9. Generați o presiune de aprox. 2 bari în recipientul (3).
  - ▶ Presiunea maximă nu trebuie să depășească 6 bari (linia de reper roșie de pe manometru).
  - ▶ Dacă presiunea maximă este depășită, supapa de siguranță reacționează și elimină suprapresiunea.
10. Apăsăți mânerul pompei în jos și rotiți-l în sens antiorar.
  - ▶ Mânerul pompei este blocat.

## 6 Modul de utilizare

### 6.1 Folosirea 5

1. Conectați cuplajul tip fișă al recipientului de presiune pentru apă cu niplul cu conector (1).
2. Acționați robinetul cu bilă.
  - ▶ Admisia de lichid începe.
  - ▶ Cantitatea de lichid poate fi reglată de la robinetul cu bilă.
3. Pompați ulterior dacă presiunea scade sub 1 bar (2).
4. Dacă recipientul este gol, completați umplerea sa 148.

### 6.2 După folosire 3

1. Trageți butonul roșu al supapei de siguranță în sus, până când recipientul este depresurizat.
2. Închideți robinetul cu bilă și decuplați cuplajul tip fișă și niplul cu conector (1).



3. Blocați mânerul pompei.
4. Deșurubați pompa de pe recipient.
5. Goliți apa rămasă în recipient.
6. Ștergeți aparatul de alimentare cu apă cu o cârpă umedă.
7. Înfășurați furtunul în jurul recipientului și introduceți cuplajul tip fișă pe dornul aparatului de alimentare cu apă (2).
8. Păstrați aparatul de alimentare cu apă pentru uscare completă și depozitați-l într-un mediu uscat, protejat de lumina soarelui și ferit de îngheț.

## 7 Întreținerea și îngrijirea

### 7.1 Lucrări de îngrijire și întreținere 7

1. Verificați regulat aparatul.
  - ▶ Vă recomandăm la fiecare 2 ani o verificare exterioară și la fiecare 5 ani una interioară, precum și la fiecare 10 ani o verificare a rezistenței și stabilității, care să fie realizate de către persoane cu pregătire la nivel de expert
2. Dezasamblați pompa [1] și gresați inelul O [a] și manșeta [b].
3. Executați aceste lucrări de întreținere întotdeauna după 50 de folosiri, însă cel puțin anual!



Pentru o exploatare sigură utilizați numai piese de schimb și materiale consumabile originale. Piese de schimb, materiale consumabile și accesorii avizate de noi pentru produs găsiți la centrul dumneavoastră **Hilti Store** sau la: [www.hilti.group](http://www.hilti.group).

## 8 Asistență în caz de avarii

În cazul avariilor care nu sunt prezentate în acest tabel sau pe care nu le puteți remedia prin mijloace proprii, vă rugăm să vă adresați centrul nostru de service **Hilti**.

### 8.1 Tabelul defecțiunilor

Avarie	Cauza posibilă	Soluție
În aparatul de alimentare cu apă nu se constituie nicio presiune	Pompa neînșurubată ferm	▶ Înșurubați ferm pompa.
	Inelul O de la pompă defect	▶ Dispuneți repararea aparatului la centrul de service <b>Hilti</b> .
	Manșetă defectă	▶ Dispuneți repararea aparatului la centrul de service <b>Hilti</b> .
Lichidul iese pe sus afară din pompă	Discul supapei murdărit sau defect	▶ Curățați discul supapei sau dispuneți repararea aparatului de către centrul de service <b>Hilti</b> .
Supapa de siguranță purjează prea devreme	Supapa de siguranță defectă	▶ Dispuneți repararea aparatului la centrul de service <b>Hilti</b> .
Manometrul nu indică nicio presiune în recipient	Manometru defect	▶ Dispuneți repararea aparatului la centrul de service <b>Hilti</b> .

## 9 Dezafectarea și evacuarea ca deșeuri

Nu aruncați acest produs la containerele de gunoi menajer!

Mașinile **Hilti** sunt fabricate într-o proporție mare din materiale reutilizabile. Condiția necesară pentru reciclare este separarea corectă a materialelor. În multe țări, **Hilti** preia înapoi mașina dumneavoastră vechi pentru valorificare. Solicitați informații de la centrul pentru clienți **Hilti** sau de la consilierul dumneavoastră de vânzări.

## 10 Garanția producătorului

- ▶ Pentru relații suplimentare referitoare la condițiile de garanție legală, vă rugăm să vă adresați partenerului dumneavoastră local **Hilti**.



## 11 Alte informații

Informații adiționale referitoare la modul de utilizare, echipament, mediu și reciclare găsiți sub link-ul următor: [qr.hilti.com/manual/?id=247636](http://qr.hilti.com/manual/?id=247636)

Găsiți acest link și la finalul documentației sub formă de cod QR.

## 12 Informații de la producător

Produsele HILTI DWP10 din seria de fabricație 3585 îndeplinesc cerințele directivei 2014/68/UE privind aparatele sub presiune și sunt marcate cu identificatorul CE.

Pentru relații suplimentare referitoare la condițiile de garanție, vă rugăm să vă adresați partenerului dumneavoastră local Hilti.

# Μετάφραση οδηγιών χρήσης από το πρωτότυπο

## 1 Στοιχεία για τις οδηγίες χρήσης

### 1.1 Σχετικά με τις παρούσες οδηγίες χρήσης

- **Προειδοποίηση!** Πριν χρησιμοποιήσετε το προϊόν, βεβαιωθείτε, ότι έχετε διαβάσει και κατανοήσει τις οδηγίες χρήσης που συνοδεύουν το προϊόν συμπεριλαμβανομένων των οδηγιών, των υποδείξεων ασφαλείας και προειδοποίησης, των εικόνων και των προδιαγραφών. Εξοικειωθείτε ιδίως με όλες τις οδηγίες, τις υποδείξεις ασφαλείας και προειδοποίησης, τις εικόνες, τις προδιαγραφές καθώς και τα εξαρτήματα και τις λειτουργίες. Σε περίπτωση παράβλεψης υπάρχει ο κίνδυνος ηλεκτροπληξίας, πυρκαγιάς και/ή σοβαρών τραυματισμών. Φυλάξτε τις οδηγίες χρήσης συμπεριλαμβανομένων όλων των οδηγιών, των υποδείξεων ασφαλείας και προειδοποίησης για μεταγενέστερη χρήση.
- Τα προϊόντα της **HILTI** προορίζονται για τον επαγγελματία χρήστη και ο χειρισμός, η συντήρηση και η επισκευή τους επιτρέπεται μόνο από εξουσιοδοτημένο, ενημερωμένο προσωπικό. Το προσωπικό αυτό πρέπει να έχει ενημερωθεί ειδικά για τους κινδύνους που ενδέχεται να παρουσιαστούν. Από το προϊόν και τα βοηθητικά του μέσα ενδέχεται να προκληθούν κίνδυνοι, όταν ο χειρισμός τους γίνεται με ακατάλληλο τρόπο από μη εκπαιδευμένο προσωπικό ή όταν δεν χρησιμοποιούνται με κατάλληλο τρόπο.
- Οι συνημμένες οδηγίες χρήσης αντιστοιχούν στο τρέχον επίπεδο της τεχνολογίας τη στιγμή της εκτύπωσης. Μπορείτε να βρίσκετε πάντα την τρέχουσα έκδοση online στη σελίδα προϊόντων της Hilti. Χρησιμοποιήστε για αυτόν τον σκοπό τον σύνδεσμο ή τον κωδικό QR σε αυτές τις οδηγίες χρήσης, που επισμαίνεται με το σύμβολο .
- Όταν δίνετε το προϊόν σε άλλους, βεβαιωθείτε ότι τους έχετε δώσει και αυτές τις οδηγίες χρήσης.

### 1.2 Επεξήγηση συμβόλων

#### 1.2.1 Υποδείξεις προειδοποίησης

Οι υποδείξεις προειδοποίησης προειδοποιούν από κινδύνους κατά την εργασία με το προϊόν. Χρησιμοποιούνται οι ακόλουθες λέξεις επισήμανσης:

#### ΚΙΝΔΥΝΟΣ

##### ΚΙΝΔΥΝΟΣ !

- ▶ Για μια άμεσα επικίνδυνη κατάσταση, που οδηγεί σε σοβαρό ή θανατηφόρο τραυματισμό.

#### ΠΡΟΕΙΔΟΠΟΙΗΣΗ

##### ΠΡΟΕΙΔΟΠΟΙΗΣΗ !

- ▶ Για μια πιθανά επικίνδυνη κατάσταση, που μπορεί να οδηγήσει σε σοβαρό ή θανατηφόρο τραυματισμό.

#### ΠΡΟΣΟΧΗ

##### ΠΡΟΣΟΧΗ !

- ▶ Για μια πιθανόν επικίνδυνη κατάσταση, που ενδέχεται να οδηγήσει σε τραυματισμούς ή υλικές ζημιές.

#### 1.2.2 Σύμβολα στις οδηγίες χρήσης

Στις παρούσες οδηγίες χρήσης χρησιμοποιούνται τα ακόλουθα σύμβολα:



	Προσέξτε τις οδηγίες χρήσης
	Υποδείξεις χρήσης και άλλες χρήσιμες πληροφορίες
	Χειρισμός ανακυκλώσιμων υλικών
	Μην πετάτε τα ηλεκτρικά εργαλεία και τις μπαταρίες στον κάδο οικιακών απορριμμάτων
	<b>Hilti</b> Επαναφορτιζόμενη μπαταρία Li-Ion
	<b>Hilti</b> Φορτιστής

### 1.2.3 Σύμβολα σε εικόνες

Στις εικόνες χρησιμοποιούνται τα ακόλουθα σύμβολα:

	Αυτοί οι αριθμοί παραπέμπουν στην εκάστοτε εικόνα στην αρχή αυτών των οδηγιών χρήσης.
	Η αρίθμηση δείχνει τη σειρά των βημάτων εργασίας στην εικόνα και ενδέχεται να διαφέρει από τα βήματα εργασίας στο κείμενο.
	Οι αριθμοί θέσης χρησιμοποιούνται στην εικόνα <b>Επισκόπηση</b> και παραπέμπουν στους αριθμούς του υπομνήματος στην ενότητα <b>Συνοπτική παρουσίαση προϊόντος</b> .
	Αυτό το σύμβολο έχει σκοπό να επιστήσει ιδιαίτερα την προσοχή σας κατά την εργασία με το προϊόν.

## 1.3 Σύμβολα ανάλογα με το προϊόν

### 1.3.1 Σύμβολα στο προϊόν

Στο προϊόν χρησιμοποιούνται τα ακόλουθα σύμβολα:

	Χρησιμοποιήστε προστατευτικά γυαλιά
	Χρησιμοποιήστε απλή μάσκα προστασίας της αναπνοής
	Χρησιμοποιήστε προστατευτική ένδυση

## 1.4 Πληροφορίες προϊόντος

Τα προϊόντα της προορίζονται για τον επαγγελματία χρήστη και ο χειρισμός, η συντήρηση και η επισκευή τους επιτρέπεται μόνο από εξουσιοδοτημένο, ενημερωμένο προσωπικό. Το προσωπικό αυτό πρέπει να έχει ενημερωθεί ειδικά για τους κινδύνους που ενδέχεται να παρουσιαστούν. Από το προϊόν και τα βοηθητικά του μέσα ενδέχεται να προκληθούν κίνδυνοι, όταν ο χειρισμός τους γίνεται με ακατάλληλο τρόπο από μη εκπαιδευμένο προσωπικό ή όταν δεν χρησιμοποιούνται με κατάλληλο τρόπο.

Η περιγραφή τύπου και ο αριθμός σειράς αναγράφονται στην πινακίδα τύπου.

- ▶ Αντιγράψτε τον αριθμό σειράς στον ακόλουθο πίνακα. Θα χρειαστείτε τα στοιχεία προϊόντος για ερωτήματα προς την αντιπροσωπεία μας ή το σέρβις μας.

#### Στοιχεία προϊόντος

Μονάδα παροχής νερού	DWP 10
Γενιά:	01
Αριθμός σειράς:	

## 2 Ασφάλεια

### 2.1 Γενικές υποδείξεις ασφαλείας

**ΠΡΟΕΙΔΟΠΟΙΗΣΗ** Διαβάστε όλες τις υποδείξεις ασφαλείας, τις οδηγίες, τις εικόνες και τα τεχνικά χαρακτηριστικά, τα οποία υπάρχουν σε αυτό το προϊόν.

Φυλάξτε όλες τις υποδείξεις για την ασφάλεια και τις οδηγίες για μελλοντική χρήση.



**Ασφάλεια χώρου εργασίας**

- ▶ **Διατηρείτε το χώρο εργασίας σας καθαρό και με καλό φωτισμό.** Η αταξία στο χώρο εργασίας και οι μη φωτισμένες περιοχές μπορεί να οδηγήσουν σε ατυχήματα.
- ▶ Μην εργάζεστε σε περιβάλλον επικίνδυνο για εκρήξεις, στο οποίο υπάρχουν εύφλεκτα υγρά, αέρια ή σκόνη.
- ▶ Βεβαιωθείτε ότι το προϊόν δεν μπορεί να κυλήσει ή να πέσει κάτω.
- ▶ Μην μεταφέρετε το προϊόν με γερανό ή με ανυψωτικά. Κατά τη μεταφορά, πρέπει το προϊόν να είναι χωρίς πίεση.

**Ασφάλεια προσώπων**

- ▶ **Να είστε πάντα προσεκτικοί, να προσέχετε τι κάνετε και να εργάζεστε με το προϊόν με περίσκεψη. Μην χρησιμοποιείτε το προϊόν, όταν είστε κουρασμένοι ή όταν βρίσκεστε υπό την επήρεια ναρκωτικών ουσιών, οινοπνεύματος ή φαρμάκων.** Μία στιγμή απροσεξίας κατά τη χρήση του προϊόντος μπορεί να οδηγήσει σε σοβαρούς τραυματισμούς.
- ▶ **Φοράτε προσωπικό εξοπλισμό προστασίας και πάντα προστατευτικά γυαλιά.** Φορώντας προσωπικό εξοπλισμό προστασίας, όπως μάσκα προστασίας από τη σκόνη, αντιολισθητικά υποδήματα ασφαλείας, προστατευτικό κράνος ή ωτοασπίδες, ανάλογα με το είδος και τη χρήση του προϊόντος, μειώνεται ο κίνδυνος τραυματισμών.
- ▶ **Αποφύγετε τις αφύσικες στάσεις του σώματος. Φροντίστε για την ασφαλή στήριξη του σώματός σας και διατηρείτε πάντα την ισορροπία σας.**
- ▶ **Φοράτε κατάλληλα ρούχα. Μην φοράτε φαρδιά ρούχα ή κοσμήματα. Κρατάτε τα μαλλιά, τα ρούχα και τα γάντια μακριά από περιστρεφόμενα εξαρτήματα.** Τα φαρδιά ρούχα, τα κοσμήματα ή τα μακριά μαλλιά μπορεί να παγιδευτούν από περιστρεφόμενα εξαρτήματα.
- ▶ Προσέξτε τις εθνικές απαιτήσεις για την υγεία και την ασφάλεια.
- ▶ **Παρατηρείτε κατά την άντληση πάντα το μανόμετρο για να μην υπερβείτε τη μέγιστη πίεση ψεκασμού.** Πριν από την πλήρωση, μετά τη χρήση, πριν από εργασίες συντήρησης, σε διαλείμματα από την εργασία και για αποθήκευση, πρέπει το προϊόν να μην έχει πίεση.

**Επιμελής χειρισμός και χρήση του προϊόντος**

- ▶ Χρησιμοποιείτε το προϊόν και τα αξεσουάρ μόνο σε τεχνικά άφογη κατάσταση.
- ▶ Μην πραγματοποιείτε ποτέ παραποιήσεις ή μετατροπές στο προϊόν ή σε αξεσουάρ.
- ▶ **Κατά την χρήση του προϊόντος, κρατάτε μακριά τα παιδιά και άλλα πρόσωπα.**
- ▶ Το προϊόν επιτρέπεται να χρησιμοποιείται μόνο από άτομα, τα οποία είναι εξοικειωμένα με αυτό, έχουν ενημερωθεί για την ασφαλή χρήση και κατανοούν τους κινδύνους που απορρέουν. Το προϊόν δεν προορίζεται για παιδιά. Πρέπει να επιβλέπετε τα παιδιά, ώστε να εξασφαλίζεται, ότι δεν θα παίξουν με το προϊόν.
- ▶ Σε θερμοκρασίες κάτω από το σημείο παγετού βεβαιωθείτε ότι δεν θα παραμείνει νερό στο προϊόν. Το παγωμένο νερό μπορεί να προκαλέσει ζημιές εξαιτίας διαστολής σε εξαρτήματα της συσκευής.
- ▶ **Χρησιμοποιείτε για το φύσημα σωλήνων ή βαλβίδων πάντα πεπιεσμένο αέρα.** Με τον τρόπο αυτό αποτρέπετε την επαφή με ουσίες επιβλαβείς για την υγεία.
- ▶ Μην αφήνετε το προϊόν στον ήλιο. Βεβαιωθείτε, ότι το προϊόν δεν θα ζεσταθεί περισσότερο από τη μέγιστη θερμοκρασία λειτουργίας. Προστατέψτε το προϊόν από παγετό και αμμωνία.
- ▶ Χρησιμοποιείτε το προϊόν αποκλειστικά και μόνο σε συνδυασμό με νερό. Μην γεμίζετε το ρεζερβουάρ με χημικές ουσίες ή άλλα υγρά.
- ▶ Γεμίζετε το προϊόν μόνο με καθαρό νερό. Από ρύπους μπορεί να προκληθούν ζημιές στην αντλία. Διατηρείτε το ρεζερβουάρ καθαρό από άμμο, λάσπη διάτρησης και άλλους ρύπους.
- ▶ Λαμβάνετε υπόψη σας τις περιβαλλοντικές επιδράσεις. Μην χρησιμοποιείτε τη συσκευή όπου υπάρχει κίνδυνος πυρκαγιάς ή εκρήξεων.
- ▶ Φυλάξτε με ασφαλή τρόπο τα προϊόντα που δεν χρησιμοποιείτε. Τα προϊόντα που δεν χρησιμοποιούνται πρέπει να φυλάσσονται σε στεγνό, υπεριψυγμένο ή κλειδωμένο χώρο, εκτός της εμβέλειας παιδιών.

**Σέρβις**

- ▶ **Αναθέτετε την επισκευή του προϊόντος σας μόνο σε κατάλληλο εξειδικευμένο προσωπικό με χρήση μόνο γνήσιων ανταλλακτικών.** Με αυτόν τον τρόπο εξασφαλίζεται ότι θα διατηρηθεί η ασφάλεια του προϊόντος.



### 3 Περιγραφή

#### 3.1 Συνοπτική παρουσίαση προϊόντος

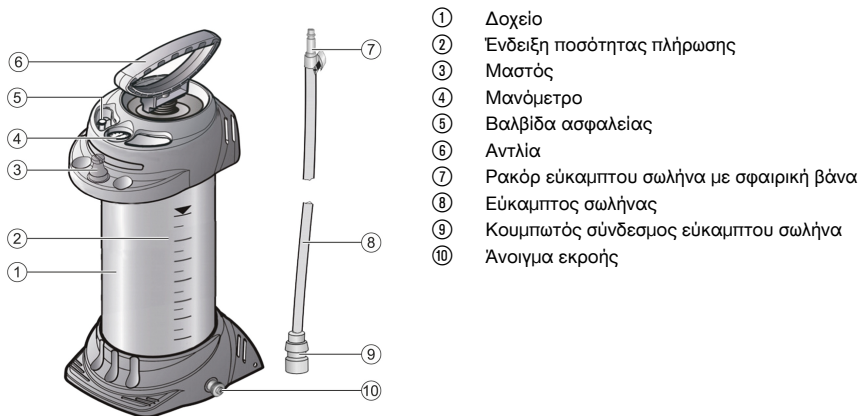

#### 3.2 Κατάλληλη χρήση

Το προϊόν που περιγράφεται είναι ένα δοχείο νερού υπό πίεση για την παροχή υγρών ψύξης και πλύσης σε εργαλεία διάτρησης, συστήματα αδιατάρακτης κοπής ή τροχούς κοπής. Για τον σκοπό αυτό χρησιμοποιείται κατά κανόνα νερό.

#### 3.3 Πιθανή λανθασμένη χρήση

Αυτό το προϊόν δεν είναι κατάλληλο για:

- εύφλεκτα υγρά
- υπεροξειδίο του υδρογόνου και παρόμοια υλικά που αποδεσμεύουν οξυγόνο
- καυστικές ουσίες (συγκεκριμένα υλικά απολύμανσης και εμποτισμού, οξέα, βάσεις)
- υγρά που περιέχουν αμμωνία
- διαλυτικά και υγρά που περιέχουν διαλυτικά
- ελαιώδη, κολλώδη υγρά ή υγρά που αφήνουν υπολείμματα (χρώματα, γράσα)
- χρήση στον τομέα των τροφίμων

Αυτό το προϊόν δεν επιτρέπεται να χρησιμοποιείται σε καμία περίπτωση:

- με εξωτερικές πηγές πίεσης
- για αποθήκευση και φύλαξη υγρών
- ως μέσο οφθαλμικών πλύσεων

#### 3.4 Έκταση παράδοσης

Δοχείο με αντλία, σωλήνα με συνδέσεις, οδηγίες χρήσης



Περισσότερα, εγκεκριμένα για το προϊόν σας συστήματα θα βρείτε στο **Hilti Store** ή στη διεύθυνση: [www.hilti.group](http://www.hilti.group)

### 4 Χαρακτηριστικά προϊόντος

Το υλικό κατασκευής του δοχείου αποτελείται από χάλυβα με επίστρωση πολυεστέρα.

Απόβαρο	5,2 kg
Συνολικό περιεχόμενο	13 ℓ
Μέγιστη ποσότητα πλήρωσης	10 ℓ
Τεχνική υπολειπόμενη ποσότητα	0,03 ℓ



<b>Μέγιστη πίεση λειτουργίας</b>	6 bar
<b>Μέγιστη θερμοκρασία λειτουργίας</b>	40 °C

## 5 Προετοιμασία εργασίας

### 5.1 Συναρμολόγηση μονάδας παροχής νερού 2

1. Ελέγξτε πριν από τη συναρμολόγηση, εάν είναι άθικτα δοχείο, η αντλία και ο εύκαμπτος σωλήνας.
2. Συνδέστε τον εύκαμπτο σωλήνα στο άνοιγμα εκροής (1).
3. Αυξήστε με την αντλία την πίεση στην κενή μονάδα παροχής νερού στα 2 bar (2).
  - ▶ Η πίεση δεν επιτρέπεται να πέσει εντός 30 min. περισσότερο από 0,5 bar!
4. Τραβήξτε το κόκκινο κουμπί της βαλβίδας ελέγχου για έλεγχο (3).
  - ▶ Η πίεση πρέπει να διαφευγεί.

### 5.2 Πλήρωση και προετοιμασία μονάδας παροχής νερού 3, 4

1. Τραβήξτε το κόκκινο κουμπί της βαλβίδας ασφαλείας προς τα επάνω μέχρι να εκτονωθεί η πίεση από το δοχείο (1).
2. Πιέστε προς τα κάτω τη λαβή της αντλίας και περιστρέψτε τη λαβή της αντλίας αριστερόστροφα (2).
  - ▶ Η λαβή της αντλίας είναι ασφαλισμένη.
3. Ξεβιδώστε την αντλία από το δοχείο (3).
4. Ρίξτε το νερό στο δοχείο (4).
5. Ελέγξτε το ύψος πλήρωσης στον εύκαμπτο σωλήνα.
6. Μετακινήστε τον διαφανή εύκαμπτο σωλήνα πολλές φορές στο δοχείο από επάνω προς τα κάτω (5) .



Η στάθμη του υγρού στον εύκαμπτο σωλήνα και στο δοχείο αντισταθμίζεται. Η στάθμη του υγρού που είναι ορατή στον εύκαμπτο σωλήνα αντιστοιχεί τότε στο ύψος πλήρωσης στο δοχείο, το οποίο μπορείτε να διαβάσετε στην κλίμακα.

7. Βιδώστε την αντλία από το δοχείο (6).
8. Πιέστε προς τα κάτω τη λαβή της αντλίας και περιστρέψτε τη λαβή της αντλίας δεξιόστροφα (1).
  - ▶ Η λαβή της αντλίας είναι απασφαλισμένη (2).
9. Δημιουργήστε πίεση περ. 2 bar στο δοχείο (3).
  - ▶ Η μέγιστη πίεση δεν θα πρέπει να υπερβεί τα 6 bar (κόκκινη γραμμή στο μονόμετρο).
  - ▶ Σε περίπτωση υπέρβασης της μέγιστης πίεσης, ενεργοποιείται η βαλβίδα ασφαλείας και εκτονώνει την υπερπίεση.
10. Πιέστε προς τα κάτω τη λαβή της αντλίας και περιστρέψτε τη αριστερόστροφα.
  - ▶ Η λαβή της αντλίας είναι ασφαλισμένη.

## 6 Χειρισμός

### 6.1 Χρήση 5

1. Συνδέστε τον κουμπωτό σύνδεσμο του δοχείου νερού υπό πίεση με το ρακόρ (1).
2. Ενεργοποιήστε τη σφαιρική βάνα.
  - ▶ Η παροχή υγρού αρχίζει.
  - ▶ Μπορείτε να ρυθμίσετε την ποσότητα υγρού με τη σφαιρική βάνα.
3. Συνεχίστε την άντληση, όταν η πίεση πέφτει κάτω από 1 bar (2).
4. Εάν το δοχείο είναι άδειο, συμπληρώστε 154.

### 6.2 Μετά την χρήση 6

1. Τραβήξτε το κόκκινο κουμπί της βαλβίδας ασφαλείας προς τα επάνω μέχρι να εκτονωθεί η πίεση από το δοχείο.
2. Κλείστε τη σφαιρική βάνα και αποσυνδέστε τον κουμπωτό σύνδεσμο και το ρακόρ (1).
3. Ασφαλίστε τη λαβή της αντλίας.
4. Ξεβιδώστε την αντλία από το δοχείο.
5. Αδειάστε το υπολειπόμενο νερό από το δοχείο.
6. Σκουπίστε τη μονάδα παροχής νερού με βρεγμένο πανί.





7. Τυλίξτε τον εύκαμπτο σωλήνα γύρω από το δοχείο και τοποθετήστε τον κουμπωτό σύνδεσμο στον μαστό της μονάδας παροχής νερού (2).
8. Φυλάσσετε τη μονάδα παροχής νερού για στέγνωμα και για αποθήκευση σε στεγνό περιβάλλον, προστατευμένο από την ηλιακή ακτινοβολία και από παγετό.

## 7 Συντήρηση και φροντίδα

### 7.1 Εργασίες φροντίδας και συντήρησης

1. Ελέγχετε τακτικά το εργαλείο.
  - ▶ Προτείνουμε κάθε 2 έτη έναν εξωτερικό και κάθε 5 έτη έναν εσωτερικό έλεγχο, καθώς και κάθε 10 έτη μια δοκιμή αντοχής από κάποιον εμπειρογνώμονα
2. Αποσυναρμολογήστε την αντλία [1] και γρασάρετε το o-ring [a] και τη μανσέτα [b].
3. Εκτελείτε αυτές τις εργασίες συντήρησης πάντα μετά από 50 χρήσεις, τουλάχιστον όμως μία φορά ετησίως!

 Για μια ασφαλή λειτουργία χρησιμοποιείτε μόνο γνήσια ανταλλακτικά και αναλώσιμα. Εγκεκριμένα από εμάς ανταλλακτικά, αναλώσιμα και αξεσουάρ για το προϊόν σας θα βρείτε στο πλησιέστερο **Hilti Store** ή στη διεύθυνση: [www.hilti.group](http://www.hilti.group).

## 8 Βοήθεια για προβλήματα

Σε βλάβες που δεν αναφέρονται σε αυτόν τον πίνακα ή δεν μπορείτε να αποκαταστήσετε μόνοι σας, απευθυνθείτε στο σέρβις της **Hilti**.

### 8.1 Πίνακας βλαβών

Βλάβη	Πιθανή αιτία	Λύση
Στη μονάδα παροχής νερού δεν δημιουργείται πίεση	Η αντλία δεν είναι βιδωμένη καλά	▶ Βιδώστε καλά την αντλία.
	O-ring στην αντλία ελαττωματικό	▶ Αναθέστε την επισκευή του εργαλείου στο σέρβις της <b>Hilti</b> .
	Μανσέτα ελαττωματική	▶ Αναθέστε την επισκευή του εργαλείου στο σέρβις της <b>Hilti</b> .
Στο επάνω μέρος της αντλίας εξέρχεται υγρό	Δίσκος βαλβίδας λερωμένος ή ελαττωματικός	▶ Καθαρίστε τον δίσκο της βαλβίδας ή αναθέστε την επισκευή της μονάδας στο σέρβις της <b>Hilti</b> .
Η βαλβίδα ασφαλείας ενεργοποιείται πολύ νωρίς	Βαλβίδα ασφαλείας ελαττωματική	▶ Αναθέστε την επισκευή της συσκευής στο σέρβις της <b>Hilti</b> .
Το μανόμετρο δεν δείχνει πίεση στο δοχείο	Μανόμετρο ελαττωματικό	▶ Αναθέστε την επισκευή του εργαλείου στο σέρβις της <b>Hilti</b> .

## 9 Διάθεση στα απορρίμματα

 Μην πετάτε αυτό το προϊόν στον κάδο οικιακών απορριμμάτων!

Τα εργαλεία της **Hilti** είναι κατασκευασμένα σε μεγάλο ποσοστό από ανακυκλώσιμα υλικά. Προϋπόθεση για την ανακύκλωσή τους είναι ο κατάλληλος διαχωρισμός των υλικών. Σε πολλές χώρες, η **Hilti** παραλαμβάνει την παλιά σας συσκευή για ανακύκλωση. Απευθυνθείτε στο σέρβις της **Hilti** ή στον σύμβουλο πωλήσεων.

## 10 Εγγύηση κατασκευαστή

- ▶ Για ερωτήσεις σχετικά με τους όρους εγγύησης απευθυνθείτε στον τοπικό συνεργάτη της **Hilti**.

## 11 Περισσότερες πληροφορίες

Περισσότερες πληροφορίες για τον χειρισμό, την τεχνολογία, το περιβάλλον και την ανακύκλωση θα βρείτε στον ακόλουθο σύνδεσμο: [qr.hilti.com/manual/?id=247636](http://qr.hilti.com/manual/?id=247636)

Στο τέλος αυτής της τεκμηρίωσης θα βρείτε αυτόν τον σύνδεσμο και ως κωδικό QR.



## 12 Πληροφορίες κατασκευαστή

Τα προϊόντα HILTI DWP10 της σειράς 3585 ικανοποιούν την απαίτηση της οδηγίας περί εξοπλισμού υπό πίεση 2014/68/EE και φέρουν σήμανση CE.

Για ερωτήσεις σχετικά με τους όρους εγγύησης απευθυνθείτε στον τοπικό συνεργάτη της Hilti.

## Οριγinal kullanım kılavuzu

### 1 Kullanım kılavuzu bilgileri

#### 1.1 Bu kullanım kılavuzu hakkında

- **İKAZ!** Ürünü kullanmadan önce, talimatlar, güvenlik ve uyarı bilgileri, çizimler ve teknik özellikler dahil olmak üzere ürünle birlikte verilen kullanım kılavuzunu okuduğunuzdan ve anladığınızdan emin olunuz. Özellikle tüm talimatları, güvenlik ve uyarı bilgilerini, çizimleri, teknik özellikleri ve bileşenleri ve fonksiyonları öğreniniz. Aksi takdirde elektrik çarpması, yangın ve/veya ciddi yaralanma tehlikesi meydana gelebilir. Tüm talimatlar, güvenlik ve uyarı bilgileri dahil olmak üzere kullanım kılavuzunu daha sonra kullanmak üzere saklayınız.
- **HILTI** ürünleri profesyonel kullanıcıların kullanımı için öngörülmüştür ve sadece yetkili personel tarafından kullanılabilir ve bakımı yapılabilir. Bu personel, meydana gelebilecek tehlikeler hakkında özel olarak eğitim görmüş olmalıdır. Aletin ve ilgili yardımcı gereçlerin eğitimsiz personel tarafından usulüne uygun olmayan şekilde kullanılması ve amaçları dışında çalıştırılması sonucu tehlikeli durumlar söz konusu olabilir.
- Ekteki kullanım kılavuzu, basım tarihindeki mevcut gelişmiş teknolojiye uygundur. En son sürümü her zaman Hilti ürün sayfasında bulabilirsiniz. Bunu yapmak için, bu kullanım kılavuzundaki  sembolü ile işaretlenmiş bağlantıyı veya QR kodunu kullanınız.
- Ürünü başkalarına sadece bu kullanım kılavuzuyla birlikte veriniz.

#### 1.2 Resim açıklaması

##### 1.2.1 Uyarı bilgileri

Uyarı bilgileri, ürün ile çalışırken ortaya çıkabilecek tehlikelere karşı uyarır. Aşağıdaki uyarı metinleri kullanılır:

#### TEHLİKE

##### TEHLİKE !

- ▶ Ağır vücut yaralanmalarına veya doğrudan ölüme sebep olabilecek tehlikeler için.

#### İKAZ

##### İKAZ !

- ▶ Ağır yaralanmalara veya ölüme neden olabilecek tehlikeler için.





#### DİKKAT

##### DİKKAT !

- ▶ Vücut yaralanmalarına veya maddi hasarlara yol açabilecek olası tehlikeli durumlar için.

##### 1.2.2 Kullanım kılavuzundaki semboller

Bu kullanım kılavuzunda aşağıdaki semboller kullanılmıştır:

	Kullanım kılavuzuna dikkat edilmelidir
	Kullanım uyarıları ve diğer gerekli bilgiler
	Geri dönüşümlü malzemeler ile çalışma
	Elektrikli aletleri ve aküleri evdeki çöplere atmayınız
	Hilti Lityum İyon akü





Hilti Şarj cihazı

### 1.2.3 Resimlerdeki semboller

Resimlerde aşağıdaki semboller kullanılmıştır:

<b>2</b>	Bu sayılar, kullanım kılavuzunun başlangıcındaki ilgili çizime atanmıştır.
<b>3</b>	Numaralandırma, resimdeki çalışma adımlarının sırasını göstermektedir ve metindeki çalışma adımlarından farklı olabilir.
<b>11</b>	Pozisyon numaraları <b>Genel bakış</b> resminde kullanılır ve <b>Ürüne genel bakış</b> bölümündeki açıklama numaralarına referans niteliğindedir.
	Bu işaret, ürün ile çalışırken dikkatinizi çekmek için koyulmuştur.

## 1.3 Ürüne bağlı semboller

### 1.3.1 Üründeki semboller

Üründe aşağıdaki semboller kullanılmıştır:

	Koruyucu gözlük kullanınız
	Hafif solunum koruma maskesi kullanınız
	Koruma elbisesi kullanınız

## 1.4 Ürün bilgileri

**HILTI** ürünleri profesyonel kullanıcıların kullanımı için öngörülmüştür ve sadece yetkili personel tarafından kullanılabilir ve bakımı yapılabilir. Bu personel, meydana gelebilecek tehlikeler hakkında özel olarak eğitim görmüş olmalıdır. Aletin ve ilgili yardımcı gereçlerin eğitimsiz personel tarafından usulüne uygun olmayan şekilde kullanılması ve amaçları dışında çalıştırılması sonucu tehlikeli durumlar söz konusu olabilir. Tip tanımı ve seri numarası, tip plakası üzerinde belirtilmiştir.

- Seri numarasını aşağıdaki tabloya aktarınız. Ürün bilgileri acente veya servis merkezini aradığınızda sorulabilir.

#### Ürün bilgileri

Su besleme aleti	DWP 10
Nesil:	01
Seri numarası:	

## 2 Güvenlik

### 2.1 Genel emniyet uyarıları

**⚠ DİKKAT** Bu ürüne yönelik tüm güvenlik uyarılarını, talimatları, resimli açıklamaları ve teknik verileri dikkatli bir şekilde okuyunuz.

Tüm güvenlik uyarılarını ve kullanım talimatlarını muhafaza ediniz.

#### İş yeri güvenliği

- **Çalışma alanınızı temiz ve aydınlık tutunuz.** Düzensiz veya aydınlatma olmayan çalışma alanları kazalara yol açabilir.
- İçinde yanıcı sıvı, gaz veya tozların bulunduğu, patlama tehlikesi bulunan ortamlarda çalışmayınız.
- Ürünün yuvarlanmayacağından veya aşağıya düşmeyeceğinden emin olunuz.
- Ürünü vinç veya kaldırma ekipmanı kullanarak taşımayınız. Taşıma sırasında ürünün, basınçsız olması gerekir.

#### Kişilerin güvenliği

- **Alet ile çalışırken dikkatli olunuz, hareketlerinize dikkat ediniz ve mantıklı davranınız. Yorgun olduğunuzda veya uyuşturucu, alkol veya ilaç etkisi altındayken herhangi bir ürünü kullanmayınız.** Ürünü kullanırken bir anlık dikkatsizlik ciddi yaralanmalara neden olabilir.



- ▶ **Kişisel koruyucu donanım ve her zaman bir koruyucu gözlük takınız.** Ürünün türüne ve kullanımına göre toz maskesi, kaymayan güvenlik ayakkabısı, koruyucu kask veya kulaklık gibi kişisel koruyucu donanımlarının kullanılması yaralanma riskini azaltır.
- ▶ **Aşırı bir vücut hareketinden sakınınız. Güvenli bir duruş sağlayınız ve aleti her zaman dengeli tutunuz.**
- ▶ **Uygun kıyafetler giyiniz. Bol kıyafetler giymeyiniz veya takı takmayınız. Saçları, kıyafetleri ve eldivenleri hareket eden parçalardan uzak tutunuz.** Bol kıyafetler, takı veya uzun saçlar hareket eden parçalara takılabilir.
- ▶ Ulusal sağlık ve güvenlik gereksinimlerini dikkate alınız.
- ▶ **Maksimum püskürtme basıncını aşmamak için, pompalama sırasında daima manometreyi izleyiniz.** Doldurmadan önce, kullanımdan sonra, bakım çalışmalarıyla önce, çalışma kesintileri sırasında ve depolama için ürünün basıncının boşaltılması gerekir.

#### Ürünün özenli çalıştırılması ve kullanımı

- ▶ Ürünü ve aksesuarı sadece teknik açıdan sorunsuz durumdayken kullanınız.
- ▶ Ürün veya aksesuar üzerinde asla manipülasyon veya değişiklik yapılmamalıdır.
- ▶ **Ürünün kullanılması sırasında çocukları ve diğer kişileri uzak tutunuz.**
- ▶ Ürün ancak ürünün kullanımı konusunda bilgi sahibi olan, güvenli kullanım konusunda eğitim almış ve olası tehlikeleri anlayabilen kişiler tarafından kullanılabilir. Bu ürün çocuklar tarafından kullanılmalıdır. Çocukların ürün ile oynamadıklarından emin olunmalıdır.
- ▶ Donma noktasının altındaki sıcaklıklarda ürünün içinde su kalmamasına dikkat ediniz. Donan su, alet parçalarının içinde genişerek hasara neden olabilir.
- ▶ **Hortumların veya valflerin içine doğru üfleme yapmak için daima basınçlı hava kullanınız.** Böylece sağlığa zararlı maddelerle teması önlersiniz.
- ▶ Ürünü güneşte bırakmayınız. Ürünün sıcaklığının maksimum çalışma sıcaklığının üzerine çıkacak kadar ısınmadığından emin olunuz. Ürünü dondan ve amonyaktan koruyunuz.
- ▶ Ürünü sadece su ile bağlantılı olarak kullanınız. Depoyu kimyasallar veya diğer sıvılarla doldurmayınız.
- ▶ Ürünü sadece temiz su ile doldurunuz. Kirler pompada hasara neden olabilir. Depoyu kum, sondaj çamuru ve diğer kalıntılardan uzak tutunuz.
- ▶ Çevre etkilerini dikkate alınız. Aleti yangın veya patlama tehlikesi olan yerlerde kullanmayınız.
- ▶ Kullanılmayan aletleri güvenli bir yerde muhafaza ediniz. Kullanılmayan ürünler kuru, yüksek veya çocukların ulaşamayacağı kapalı bir yerde muhafaza edilmelidir.

#### Servis

- ▶ **Ürününüzü sadece kalifiye uzman personele ve sadece orijinal yedek parçalar ile tamir ettiriniz.** Böylece ürün güvenliğinin korunması sağlanır.

### 3 Tanımlama

#### 3.1 Ürüne genel bakış

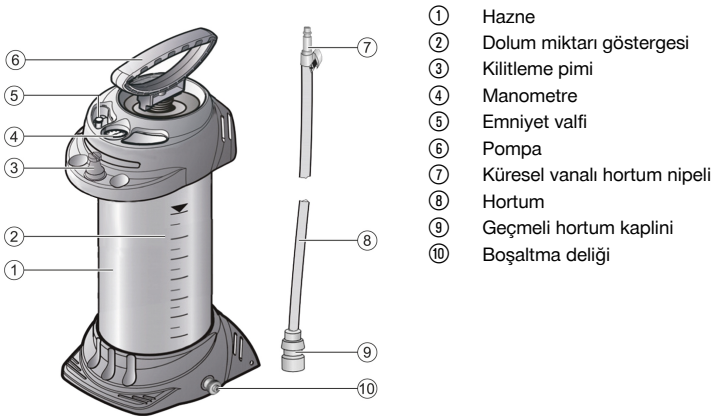

### 3.2 Usulüne uygun kullanım

Burada tanımlanan ürün delme aletleri, beton testereleme veya taşlama makinelerinde soğutma ve yıkama sıvılarının çıkarılmasına yönelik bir su basınç haznesidir. Bunun için genellikle su kullanılır.

### 3.3 Olası yanlış kullanım

Bu ürün şunun için uygun değildir:

- Yanıcı sıvılar
- Hidrojen peroksit ve benzeri oksijen salımlı maddeler
- Aşındırıcı maddeler (belirli dezenfeksiyon ve emprenyeleme maddeleri, asitler, çözülteler)
- Amonyak içeren sıvılar
- Çözücü maddeler ve çözücü madde içeren sıvılar
- Katı, yapışkan veya kalıntı oluşturan sıvılar (boyalar, gresler)
- Gıda alanında kullanım

Bu ürün hiçbir koşulda kullanılmamalıdır:

- Yabancı basınç kaynakları ile
- Sıvıların depolanması ve muhafaza edilmesi için
- Göz yıkama için

### 3.4 Teslimat kapsamı

Pompalı hazne, bağlantılı hortum, kullanım kılavuzu



Ürün için izin verilen diğer sistem ürünlerini **Hilti Store**'da veya şu adreste bulabilirsiniz:  
[www.hilti.group](http://www.hilti.group)

## 4 Ürün özellikleri

Hazne malzemesi polyester kaplamalı çelikten oluşmaktadır.

<b>Boş ağırlık</b>	5,2 kg
<b>Toplam içerik</b>	13 ℓ
<b>Maksimum dolum miktarı</b>	10 ℓ
<b>Teknik kalan miktar</b>	0,03 ℓ
<b>Maksimum işletim basıncı</b>	6 bar
<b>Maksimum çalışma sıcaklığı</b>	40 °C

## 5 Çalışma hazırlığı

### 5.1 Su besleme aletinin birleştirilmesi 2

1. Birleştirmeden önce hazne, pompa ve hortum hasarsız olma bakımından kontrol edilmelidir.
2. Hortumu boşaltma deliğine takınız (1).
3. Boş su besleme aletini 2 bar'a pompalayınız (2).
  - ▶ Basınç, 30 dak. içinde 0,5 bar'dan fazla düşmemelidir!
4. Kontrol etmek için emniyet valfinin kırmızı düğmesini çekiniz (3).
  - ▶ Basınç boşalmalıdır.

### 5.2 Su besleme cihazının doldurulması ve hazırlanması 3, 4

1. Emniyet valfinin kırmızı düğmesini, hazne basınçsız duruma gelene kadar yukarı doğru çekiniz (1).
2. Pompa kolunu aşağı doğru bastırınız ve pompa kolunu saat yönünün tersine döndürünüz (2).
  - ▶ Pompa kolu kilitlemiştir.
3. Pompayı hazneden sökünüz (3).
4. Suyu hazneye doldurunuz (4).
5. Dolum yüksekliğini hortumdan kontrol ediniz.



## 6. Şeffaf hortumu birkaç kez haznede yukarıdan aşağıya doğru yönlendiriniz (5).



Hortum ile hazne içindeki sıvı aynaları eşitlenir. Hortumdaki şeffaf sıvı aynası haznedeki dolum yüksekliğini ifade eder, bu da skala üzerinden okunabilir.

## 7. Pompayı hazneye vidalayınız (6).

### 8. Pompa kolunu aşağı doğru bastırınız ve pompa kolunu saat yönünün tersine döndürünüz (1).

► Pompa kolunun kilidi açılmıştır (2).

### 9. Haznede yakl. 2 bar basınç oluşturunuz (3).

► Maksimum basınç 6 bar'ı aşmamalıdır (manometredeki kırmızı çizgi).

► Maksimum basıncın aşılması halinde emniyet valfi tepki verir ve aşırı basıncı boşaltır.

### 10. Pompa kolu aşağı doğru bastırılmalı ve saat yönünün tersine döndürülmelidir.

► Pompa kolu kilitlenmiştir.

## 6 Kullanım

### 6.1 Kullanım 5

#### 1. Su basınç haznesinin geçmeli kaplinini geçmeli nipele bağlayınız (1).

#### 2. Küresel vana çalıştırılmalıdır.

► Sıvı beslemesi başlar.

► Sıvı miktarı küresel vana üzerinden ayarlanabilir.

#### 3. Basınç 1 bar seviyesinin altına düştüğünde yeniden pompalama yapınız (2).

#### 4. Hazne boş ise, doldurunuz 159.

### 6.2 Kullanımdan sonra 6

#### 1. Emniyet valfinin kırmızı düğmesi, hazne basınçsız duruma gelene kadar yukarı doğru çekilmelidir.

#### 2. Küresel vanayı kapatınız ve geçmeli kaplini geçmeli nipelinden çıkartınız (1).

#### 3. Pompa kolu kilitlenmelidir.

#### 4. Pompa haznedeki su boşaltılmalıdır.

#### 5. Haznedeki kalan su boşaltılmalıdır.

#### 6. Su besleme aleti nemli bir bezle silinmelidir.

#### 7. Hortumu haznenin etrafına sarınız ve geçmeli kaplini su besleme cihazının kilitleme pimine takınız (2).

#### 8. Su besleme aleti kurutmak ve depolamak için kuru, güneş ışığına karşı korumalı ve donmayacak bir ortamda saklanmalıdır.

## 7 Bakım ve onarım

### 7.1 Bakım ve onarım çalışmaları 7

#### 1. Alet düzenli olarak kontrol edilmelidir.

► 2 yılda bir dış ve 5 yılda bir iç kontrol yapılmasını ve 10 yılda bir uzman tarafından sağlık kontrolü yapılması önerilmektedir

#### 2. Pompa sökülmesi [1], O-Ring [a] ve conta [b] yağlanmalıdır.

#### 3. Bu bakım çalışmaları her 50 kullanımda bir ve en az yılda bir kez gerçekleştirilmelidir!



Güvenli çalışma için sadece orijinal yedek parçalar ve sarf malzemeleri kullanınız. Tarafımızdan onaylanmış, yedek parçaları, aksesuarları ve sarf malzemelerini **Hilti Store** veya şu adreste bulabilirsiniz: [www.hilti.group](http://www.hilti.group).

## 8 Arıza durumunda yardım

Bu tabloda listelenmemiş veya kendi başınıza gideremediğiniz arızalarda lütfen yetkili **Hilti** servisimiz ile irtibat kurunuz.



## 8.1 Arıza tablosu

Arıza	Olası sebepler	Çözüm
Su besleme aletinde basınç oluşmaz	Pompa sıkı vidalanmamış	► Pompa sıkıca vidalanmalıdır.
	Pompadaki O-Ring arızalı	► Alet <b>Hilti</b> servisi tarafından onarılmalıdır.
	Conta arızalı	► Alet <b>Hilti</b> servisi tarafından onarılmalıdır.
Pompanın üst kısmından sıvı çıkıyor	Valf kirliliği veya arızalı	► Valf diski temizlenmeli veya alet <b>Hilti</b> servisi tarafından onarılmalıdır.
Emniyet valfi çok erken üflüyor	Emniyet valfi arızalı	► Alet <b>Hilti</b> servisi tarafından onarılmalıdır.
Manometre hazne basıncını göstermiyor	Manometre arızalı	► Alet <b>Hilti</b> servisi tarafından onarılmalıdır.

## 9 İmha

 Bu ürünü evsel atıklara atmayınız!

**Hilti** aletleri yüksek oranda geri dönüşümlü malzemelerden üretilmiştir. Geri dönüşüm için gerekli koşul, usulüne uygun malzeme ayırımıdır. Çoğu ülkede **Hilti** eski aletlerini yeniden değerlendirmek üzere geri alır. Bu konuda **Hilti** müşteri hizmetlerinden veya satış temsilcinizden bilgi alabilirsiniz.

## 10 Üretici garantisi

► Garanti koşullarına ilişkin sorularınız için lütfen yerel **Hilti** iş ortağınıza başvurunuz.

## 11 Diğer bilgiler

Kullanım, teknoloji, çevre ve geri dönüşüm hakkında daha fazla bilgi aşağıdaki bağlantıda bulunabilir: [qr.hilti.com/manual/?id=247636](http://qr.hilti.com/manual/?id=247636)

Bu bağlantıya dokümanın sonunda bulunan QR kodu taratarak da ulaşabilirsiniz.

## 12 Üretici bilgileri

3585 serisindeki HILTI DWP10 aletleri, 2014/68/AB basınçlı ekipmanlar yönetmeliğinin gerekliliklerine uygundur ve CE işaretine sahiptir.

Garanti koşullarına ilişkin sorularınız için lütfen yerel **Hilti** iş ortağınıza başvurunuz.



## 1 بيانات بخصوص دليل الاستعمال

## 1.1 خاص بدليل الاستعمال هذا

- **تحذير!** قبل أن تستخدم المنتج، تأكد أنك قد قرأت واستوعبت دليل الاستعمال المرفق مع المنتج، بما في ذلك الإرشادات وتعليمات السلامة والتحذير والصور والمواصفات. تعرف بصفة خاصة على جميع الإرشادات وتعليمات السلامة والتحذير والصور والمواصفات وكذلك المكونات والوظائف. في حالة عدم مراعاة ذلك، يكون هناك خطر حدوث صعق كهربائي أو نشوب حريق و/أو وقوع إصابات بالغة. احتفظ بدليل الاستعمال شاملا جميع الإرشادات وتعليمات السلامة والتحذير للاستخدام اللاحق.
- منتجات **HILTI** مصممة للمستخدمين المحترفين ويقتصر استعمالها وصيانتها وإصلاحها على الأشخاص المعتمدين والمدربين جيدا. هؤلاء الأشخاص يجب أن يكونوا قد تلقوا تدريباً خاصاً على الأخطار الطارئة. قد يتسبب الجهاز وأدواته المساعدة في حدوث أخطار إذا تم التعامل معها بشكل غير سليم فنياً من قبل أشخاص غير مدربين أو تم استخدامها بشكل غير مطابق للتعليمات.
- دليل الاستعمال المرفق يتطابق مع الوضع الحالي للتقنية وقت الطباعة. يمكنك دائماً العثور على الإصدار أونلاين على صفحة المنتج Hilti. ولهذا الغرض، اتبع الرابط أو كود QR في دليل الاستعمال هذا والمميز بالرمز .
- لا يجوز تسليم المنتج إلى أي شخص إلا مع دليل الاستعمال هذا.

## 2.1 شرح العلامات

## 1.2.1 إرشادات تحذيرية

تنبه الإرشادات التحذيرية إلى الأخطار الناشئة عند التعامل مع الجهاز. يتم استخدام الكلمات الدليلية التالية:

**خطر** 

**خطر!**

◀ تشير لخطر مباشر يؤدي لإصابات جسدية خطيرة أو إلى الوفاة.

**تحذير** 

**تحذير!**

◀ تشير لخطر محتمل قد يؤدي لإصابات جسدية خطيرة أو إلى الوفاة.







**احترس!** 

**احترس!**

◀ تشير لموقف خطر محتمل يمكن أن يؤدي لإصابات جسدية أو أضرار مادية.

## 2.2.1 الرموز في دليل الاستعمال

يتم استخدام الرموز التالية في دليل الاستعمال هذا:

	يُراعى دليل الاستعمال
	إرشادات الاستخدام ومعلومات أخرى مفيدة
	التعامل مع مواد قابلة لإعادة التدوير
	لا تتخلص من الأجهزة الكهربائية البطاريات ضمن القمامة المنزلية
	Hilti بطارية أيونات الليثيوم
	Hilti جهاز الشحن

## 3.2.1 الرموز في الصور

تستخدم الرموز التالية في الرسوم التوضيحية:





2	تشير هذه الأعداد إلى الصورة المعنية في بداية دليل الاستعمال هذا.
3	ترقيم الصور يمثل ترتيب خطوات العمل في الصور، وقد يختلف عن ترقيم خطوات العمل في النص.
11	يتم استخدام أرقام المواضع في صورة العرض العام وهي تشير إلى أرقام تعليق الصورة في فصل عرض عام للمنتج.
	هذه العلامة من شأنها أن تُثير انتباهك جيداً عند التعامل مع المنتج.

### 3.1 الرموز المرتبطة بالمنتج

#### 1.3.1 الرموز على المنتج

يتم استخدام الرموز التالية على المنتج:

	استخدم نظارة واقية للعينين
	استخدم واقياً خفيفاً للتنفس
	ارتد بزة واقية

### 4.1 معلومات المنتج

منتجات **HILTI** مصممة للمستخدمين المحترفين ويقتصر استعمالها وصيانتها وإصلاحها على الأشخاص المعتمدين والمدربين جيداً. هؤلاء الأشخاص يجب أن يكونوا قد تلقوا تدريباً خاصاً على الأخطار الطارئة. قد يتسبب الجهاز وأدواته المساعدة في حدوث أخطار إذا تم التعامل معها بشكل غير سليم فنياً من قبل أشخاص غير مدربين أو تم استخدامها بشكل غير مطابق للتعليمات.

يوجد مسمى الطراز والرقم المسلسل على لوحة الصنع.

انقل الرقم المسلسل في الجدول التالي. ستحتاج إلى بيانات المنتج في حالة الاستفسارات الموجهة إلى ممثلينا أو مركز الخدمة.

#### بيانات المنتج

جهاز إمداد بالماء	DWP 10
الجيل:	01
الرقم المسلسل:	

## 2 السلامة

### 1.2 إرشادات عامة للسلامة

**⚠ تحذير احرص على قراءة جميع إرشادات السلامة، التوجيهات، الصور التوضيحية والمواصفات الفنية المرفقة مع هذا الجهاز.**

احتفظ بجميع مستندات إرشادات السلامة والتعليمات لاستخدامها عند الحاجة إليها فيما بعد.

#### سلامة مكان العمل

- حافظ على نطاق عملك نظيفاً ومضاءً بشكل جيد. الفوضى أو أماكن العمل غير المضاءة يمكن أن تؤدي لوقوع حوادث.
- لا تقم بإجراء أعمال في محيط معرض لخطر الانفجار، والذي يتواجد به سوائل أو غازات أو أنواع غبار قابلة للاشتعال.
- تأكد من عدم تعرض المنتج للتدحرج أو السقوط.
- لا تقم بنقل المنتج على رافعة أو باستخدام وسائل الرفع. يجب أن يكون المنتج خالياً من الضغط أثناء النقل.

#### سلامة الأشخاص

- كن يقظاً وانتبه لما تفعل وتعامل مع المنتج بتعقل عند العمل به. لا تستخدم المنتج عندما تكون متعباً أو تحت تأثير المخدرات أو الكحوليات أو العقاقير الطبية. عدم الانتباه للحظة واحدة عند استخدام المنتج قد يؤدي لإصابات خطيرة.



- ◀ ارتد تجهيزات وقاية شخصية وارتد دائما نظارة واقية. ارتداء تجهيزات الوقاية الشخصية ، مثل قناع الوقاية من الغبار أو أهدية الأمان المضادة للانزلاق أو خوذة الوقاية أو واقي السمع، وفقاً لنوع واستخدام المنتج، يقلل من خطر الإصابات.
- ◀ تجنب اتخاذ وضع غير طبيعي للجسم. احرص على أن تكون واقفا بأمان وحافظ على توازنك في جميع الأوقات.
- ◀ ارتد ملابس مناسبة. لا ترتد ملابس فضفاضة أو حلي. احرص على أن يكون الشعر والملابس والقفازات بعيدة عن الأجزاء المتحركة. الملابس الفضفاضة أو الحلي أو الشعر الطويل يمكن أن تشبك في الأجزاء المتحركة.
- ◀ احرص على مراعاة متطلبات الصحة والسلامة المحلية.
- ◀ راقب المانومتر دائما أثناء الضخ ولا تتجاوز ضغط الرش الأقصى. يجب تفريغ المنتج من الضغط قبل الملء وبعد الاستخدام وقبل أعمال الصيانة وفي فترات التوقف عن العمل وعند التخزين.
- التعامل مع المنتج واستخدامه بحذر وحرص**
- ◀ اقتصر على استخدام المنتج والملحق وهما في حالة سليمة من الناحية الفنية.
- ◀ لا تقم أبداً بإجراء أية تدخلات أو تغييرات على المنتج أو الملحق.
- ◀ احرص على إبعاد الأطفال والأشخاص الآخرين أثناء استخدام المنتج.
- ◀ لا يجوز استخدام الجهاز إلا من قبل أشخاص على دراية به وباستخدامه بطريقة آمنة، وعلى وعي بالمخاطر التي قد تنتج عنه. الجهاز غير مخصص للأطفال. يجب مراقبة الأطفال للتأكد من عدم عبثهم بالمنتج.
- ◀ يراعى ألا يكون هناك ماء في المنتج في ظل درجات الحرارة الأقل من درجة التجمد. يمكن أن يسبب الماء المتجمد أضراراً من خلال تمدده في أجزاء الجهاز.
- ◀ استخدم دائما الهواء المضغوط في نفخ الخراطيم أو الصمامات. فمن خلال ذلك تتجنب ملامسة المواد المضرة بالصحة.
- ◀ لا تترك المنتج في أشعة الشمس. احرص على ألا تتجاوز سخونة المنتج درجة حرارة التشغيل القصوى. قم بحماية المنتج من الصقيع والأمونيا.
- ◀ استخدم المنتج بالارتباط مع الماء فقط. لا تملأ الخزان بمواد كيميائية أو أي سوائل أخرى.
- ◀ املأ المنتج بماء نظيف فقط. فالانساخات يمكن أن تلحق أضراراً بالمضخة. حافظ على خلو الخزان من الرمال وأحوال الثقب وغيرها من الانساخات.
- ◀ احرص على مراعاة المؤثرات المحيطة. لا تستخدم الجهاز في مكان مُعرض لخطر الحريق أو الانفجار.
- ◀ احفظ بالأجهزة غير المستخدمة بشكل آمن. ينبغي حفظ المنتجات غير المستخدمة في مكان جاف مرتفع أو مغلق وبعيدا عن متناول الأطفال.
- الخدمة**
- ◀ احرص على إصلاح المنتج فقط بواسطة فنيين متخصصين ومؤهلين والاقتصر على استخدام قطع الغيار الأصلية. وبذلك تتأكد من الحفاظ على سلامة الجهاز.



**1.3 نظرة عامة على المنتج**

- |                                   |   |
|-----------------------------------|---|
| الوعاء                            | ① |
| مبين كمية الملء                   | ② |
| مسمار التأمين                     | ③ |
| مانومتر                           | ④ |
| صمام الأمان                       | ⑤ |
| مضخة                              | ⑥ |
| حلمة توصيل الخرطوم بالمحبس الكروي | ⑦ |
| خرطوم                             | ⑧ |
| قارئة توصيل الخرطوم               | ⑨ |
| فتحة تنفيس                        | ⑩ |

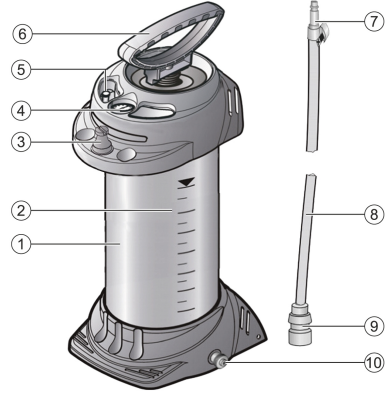
**2.3 الاستخدام المطابق للتعليمات**

المنتج الموصوف هنا عبارة عن خزان ضغط ماء لطرد سوائل التبريد والشطف في المثاقب أو مناشير الخرسانة أو مجالخ الفصل. ولهذا الغرض يتم في العادة استخدام الماء.

**3.3 الاستخدام الخاطئ المحتمل**

هذا المنتج غير مناسب لما يلي:

- السوائل القابلة للاشتعال
- ماء الأكسجين والمواد المشابهة التي ينتج عنها أكسجين
- المواد الكاوية (مواد تعقيم وإشباع معينة، الأحماض، القلويات)
- السوائل المحتوية على الأمونيا
- المذيبات والسوائل المحتوية على مذيبات
- السوائل اللزجة أو الرغوية أو التي تكون رواسب (الألوان، الدهون)
- الاستخدام في مجال المواد الغذائية

لا يُسمح باستخدام هذا المنتج بأي حال من الأحوال:

- مع مصادر الضغط الخارجية
- لتخزين السوائل وحفظها
- كغسول للعين

**4.3 مجموعة التجهيزات المورد**

خزان مزود بمضخة، خرطوم مزود بوصلات، دليل استعمال

تجد المزيد من منتجات النظام المسموح بها للمنتج الخاص بك لدى متجر **Hilti Store** أو على موقع الإنترنت: [www.hilti.group](http://www.hilti.group)

**4 خصائص المنتج**

مادة الخزان عبارة عن فولاذ مطلي بطبقة من البوليستر.

الوزن الفارغ	5.2 كجم
السعة الإجمالية	13 لتر
كمية الملء القصوى	10 لتر



0.03 لتر	الكمية المتبقية الفنية
6 بار	ضغط التشغيل الأقصى
40 °م	درجة حرارة التشغيل القصوى

## 5 التحضير للعمل

### 1.5 تجميع جهاز الإمداد بالماء 2

1. تأكد قبل التجميع من عدم وجود أضرار بالخزان والمضخة والخرطوم.
2. قم بتركيب الخرطوم على فتحة التنفيس (1).
3. قم بضغط جهاز الإمداد بالماء الفارغ بضغط 2 بار (2).
  - ◀ ينبغي ألا يقل الضغط خلال 30 دقيقة عن 0,5 بار
4. اسحب الزر الأحمر بصمام الأمان للمراقبة (3).
  - ◀ يجب أن يتسرب الضغط.

### 2.5 ملء جهاز الإمداد بالماء وتحضيره 3

1. استمر في سحب الذر الأحمر لصمام الأمان لأعلى، حتى يصبح الخزان خاليا من الضغط (1).
2. اضغط على مقبض المضخة لأسفل وأدر مقبض المضخة عكس اتجاه حركة عقارب الساعة (2).
  - ◀ فيتم تأمين مقبض المضخة.
3. قم بفك المضخة من الخزان (3).
4. املا الخزان بالماء (4).
5. راقب مستوى الملء بالخرطوم.
6. قم بتمرير الخرطوم الشفاف عدة مرات على الخزان من أعلى لأسفل (5).

فيتنسوى مستوى السائل في الخرطوم والخزان. يتطابق مستوى السائل المرئي في الخرطوم بعد ذلك مع مستوى الملء في الخزان والذي يمكنك معرفته من التدريج.



7. اربط المضخة في الخزان (6).
8. اضغط على مقبض المضخة لأسفل وأدر مقبض المضخة في اتجاه حركة عقارب الساعة (1).
  - ◀ يتم تحرير مقبض المضخة (2).
9. قم بتوليد ضغط مقداره 2 بار في الخزان (3).
  - ◀ ينبغي ألا يتجاوز الضغط الأقصى قيمة 6 بار (الخط الأحمر في المانومتر).
  - ◀ إذا تم تجاوز الضغط الأقصى، يستجيب صمام الأمان لذلك، ويقوم بتنفيس الضغط الزائد.
10. اضغط على مقبض المضخة لأسفل وأدر مقبض المضخة عكس اتجاه حركة عقارب الساعة.
  - ◀ فيتم تأمين مقبض المضخة.

## 6 الاستعمال

### 1.6 الاستخدام 5

1. قم بربط قارئة توصيل خزان ضغط الماء في حلمة التوصيل (1).
2. اضغط على المحبس الكروي.
  - ◀ فيبدأ الإمداد بالسائل.
  - ◀ يمكن التحكم في كمية السائل عن طريق المحبس الكروي.
3. واصل الضغ إذا انخفض الضغط عن 1 بار (2).
4. إذا كان الخزان فارغا، استكمل ملئه 166.

### 2.6 بعد الاستخدام 5

1. استمر في سحب الذر الأحمر لصمام الأمان لأعلى، حتى يصبح الخزان خاليا من الضغط.
2. أغلق المحبس الكروي وافصل قارئة التوصيل وحلمة التوصيل (1).
3. قم بتأمين مقبض المضخة.
4. قم بفك المضخة من الخزان.
5. قم بتفريغ الماء المتبقي من الخزان.



6. امسح جهاز الإمداد بالماء باستخدام منديل مبلل.
7. قم بلف الخرطوم حول الخزان، وتركيب قارئة التوصيل على مسمار تأمين جهاز الإمداد بالماء (2).
8. لتجفيف جهاز الإمداد بالماء وخزينه احتفظ به في مكان جاف وبعيد عن أشعة الشمس وخال من الصقيع.

## 7 الصيانة والعناية

### 1.7 أعمال العناية والصيانة

1. افحص الجهاز بصورة منتظمة.
  - ◀ نوصي بفحص الجهاز من الخارج كل سنتين ومن الداخل كل 5 سنوات، وعمل فحص متانة كل 10 سنوات من خلال فني متخصص
2. قم بفح أجزاء المضخة [1] وتشحيم حلقة الإحكام [a] والجلبة [b].
3. تُجرى أعمال الصيانة دائماً بعد 50 مرة استخدام، ومرة كل عام على الأقل!

للتشغيل الآمن اقتصر على استخدام قطع الغيار الأصلية وخامات الشغل. تجد قطع الغيار وخامات الشغل والملحقات المصرح بها من قبلنا للمنتج الخاص بك في متجر **Hilti Store** أو على موقع الإنترنت: [www.hilti.group](http://www.hilti.group)

## 8 المساعدة في حالات الاختلالات

عند حدوث اختلالات غير مذكورة في الجدول أو يتعذر عليك معالجتها بنفسك، فيرجى التوجه إلى مركز خدمة **Hilti**.

### 1.8 جدول الاختلالات

الخلل	السبب المحتمل	الحل
لا يتولد ضغط داخل جهاز ضغط الماء	المضخة غير مربوطة بإحكام عطل بحلقة إحكام المضخة	◀ أحكم ربط المضخة. ◀ قم بإصلاح الجهاز لدى مركز خدمة <b>Hilti</b> .
عطل بالجلبة	عطل بالجلبة	◀ قم بإصلاح الجهاز لدى مركز خدمة <b>Hilti</b> .
يتسرب السائل من المضخة من أعلى	قرص الصمام متسخ أو به عطل	◀ قم بتنظيف قرص الصمام أو اعمل على إصلاح الجهاز لدى مركز خدمة <b>Hilti</b> .
صمام الأمان يقوم بالتنفيس بصورة مبكرة جداً	عطل بصمام الأمان	◀ قم بإصلاح الجهاز لدى مركز خدمة <b>Hilti</b> .
لا يشير المانومتر إلى وجود ضغط بالخزان	عطل بالمانومتر	◀ قم بإصلاح الجهاز لدى مركز خدمة <b>Hilti</b> .

## 9 التكبين

لا تلق هذا المنتج ضمن القمامة المنزلية!   
أجهزة **Hilti** مصنوعة بنسبة كبيرة من مواد قابلة لإعادة التدوير. يشترط لإعادة التدوير أن يتم فصل الخامات بشكل سليم فنياً. في كثير من الدول تقوم **Hilti** باستعادة جهاذك القديم لإعادة الانتفاع به. توجه بأسئلتك لخدمة عملاء **Hilti** أو لمستشار المبيعات.

## 10 ضمان الجبة الصانعة

◀ في حالة وجود أية استفسارات بخصوص شروط الضمان، يرجى التوجه إلى وكيل **Hilti** المحلي التابع لك.

## 11 مزيد من المعلومات

تجد مزيداً من المعلومات حول الاستعمال والتقنية والبيئة وإعادة التدوير تحت الرابط التالي:  
[qr.hilti.com/manual/?id=247636](http://qr.hilti.com/manual/?id=247636)  
تجد هذا الرابط أيضاً في نهاية المستند ككود QR.



Die Produkte HILTI DWP10 der Baureihe 3585 erfüllen die Anforderung der Druckgeräte-Richtlinie 2014/68/EU und tragen die CE-Kennzeichnung.  
.Bitte wenden Sie sich bei Fragen zu den Garantiebedingungen an ihren lokalen **Hilti** Partner



# オリジナル取扱説明書

## 1 取扱説明書について

### 1.1 本取扱説明書について

- **警告事項！** 本製品をご使用になる前に、同梱の取扱説明書と指示事項、安全上の注意、警告表示、図および製品仕様を読んで、その内容を理解を理解してください。特に、すべての指示事項、安全上の注意、警告表示、図、製品仕様、構成部品と機能に精通しているようにしてください。これを怠ると、感電、火災、および/または重傷事故の危険があります。後日確認できるように、取扱説明書とすべての指示事項、安全上の注意、警告表示を保管しておいてください。
- **Hilti** 製品はプロ仕様で製作されており、その使用、保守、修理を行うのは、認定を受けトレーニングされた人のみに限ります。これらの人は、遭遇し得る危険に関する情報を入手していなければなりません。製品およびアクセサリーの使用法を知らない者による誤使用、あるいは規定外の使用は危険です。
- 製品に同梱されている取扱説明書は、印刷の時点で最新の技術状況を反映しています。オンラインのHilti製品ページで常に最新バージョンをご確認ください。これについては、本取扱説明書のリンク、またはQRコード (📄の記号) に従ってください。
- 他の人が使用する場合には、本製品とともにこの取扱説明書を一緒にお渡しく下さい。

### 1.2 記号の説明

#### 1.2.1 警告表示

警告表示は製品の取扱いにおける危険について警告するものです。以下の注意喚起語が使用されています：



**危険**

危険！

- ▶ この表記は、重傷あるいは死亡事故につながる危険性がある場合に注意を促すために使われます。



**警告**

警告！

- ▶ この表記は、重傷あるいは死亡事故につながる可能性がある場合に注意を促すために使われます。



**注意**

注意！

- ▶ この表記は、身体の負傷あるいは物財の損傷が発生する可能性がある場合に使われます。

#### 1.2.2 取扱説明書の記号

この取扱説明書では、以下の記号が使用されています：

	取扱説明書に注意してください
	本製品を効率良く取り扱うための注意事項や役に立つ情報
	リサイクル可能な部品の取扱い
	電動工具およびバッテリーを一般ゴミとして廃棄してはなりません
	Hilti Li-Ion バッテリー
	Hilti 充電器

#### 1.2.3 図中の記号

図中では以下の記号が使用されています：

<b>2</b>	この数字は本取扱説明書冒頭にある該当図を示しています。
3	付番は図中の作業手順の順序に対応していて、本文の作業手順とは一致しない場合があります。



11	概要図には項目番号が付されていて、製品概要セクションの凡例の番号に対応しています。
	この記号は、製品の取扱いの際に特に注意が必要なことを示しています。

### 1.3 製品により異なる記号

#### 1.3.1 製品に表示されている記号

製品には以下の記号が使用されています：

	アイシールドを着用してください
	防じんマスクを着用してください
	保護服を着用してください

### 1.4 製品情報

**HILTI** 製品はプロ仕様で製作されており、その使用、保守、修理を行うのは、認定を受けトレーニングされた人のみに限ります。これらの人は、遭遇し得る危険に関する情報を入手していなければなりません。製品およびアクセサリーの使用法を知らない者による誤使用、あるいは規定外の使用は危険です。機種名および製造番号は銘板に表示されています。

- ▶ 製造番号を以下の表に書き写しておいてください。ヒルティ代理店やサービスセンターへお問い合わせの際には、製品データが必要になります。

#### 製品データ

給水装置	DWP 10
製品世代：	01
製造番号：	

## 2 安全

### 2.1 一般安全注意事項

- ⚠ **警告事項** 本製品に付属のすべての安全上の注意、指示事項、図、および製品仕様をお読みください。安全上の注意および指示事項が書かれた説明書はすべて大切に保管してください。

#### 作業環境に関する安全

- ▶ 作業場はきれいに保ち、十分に明るくしてください。ちらかった暗い場所での作業は事故の原因となります。
- ▶ 爆発の可能性がある場所（可燃性の液体、ガスおよび粉じんのある場所）では作業を行わないでください。
- ▶ 本製品が勝手に動きだしたり転がり落ちたりしないことを確認してください。
- ▶ 本製品をクレーンあるいは起重装置で搬送しないでください。搬送の際は、本製品は圧力がかかっていない状態であればなりません。

#### 作業者に関する安全

- ▶ 本製品を使用の際には、油断せずに十分注意し、常識をもった作業をおこなってください。疲れている場合、薬物、医薬品服用およびアルコール飲用による影響下にある場合には本製品を使用しないでください。本製品使用中の一瞬の不注意が重傷の原因となることがあります。
- ▶ 個人用保護具および保護メガネを常に着用してください。負傷しないように、本製品の使用状況に応じた粉じんマスク、耐滑性の安全靴、ヘルメット、耳栓などの個人保護具を使用してください。
- ▶ 作業中是不安定な姿勢をとらないでください。足元を安定させ、常にバランスを保つようにしてください。
- ▶ 作業に適した作業着を着用してください。だぶだぶの衣服や装身具を着用しないでください。髪、衣服、手袋を可動部に近づけないでください。だぶだぶの衣服、装身具、長い髪が可動部に巻き込まれる恐れがあります。
- ▶ 各国の健康および安全に関する規定に注意してください。
- ▶ ポンプで圧力を加える際は、最大スプレー圧を超過することのないよう常に圧力ゲージを確認してください。充填前、使用後、保守作業の前、作業中断時、および保管の際は、本製品は圧力がかかっていない状態であればなりません。





### 本製品の慎重な取扱いおよび使用

- ▶ 本製品とアクセサリは、必ず技術的に問題のない状態で使用してください。
- ▶ 本製品あるいはアクセサリには、決して加工や改造を加えないでください。
- ▶ 本製品の使用中、子供や無関係者を作業場へ近づけないでください。
- ▶ 本製品を使用することができるのは、本製品の使用に慣れていて、安全な使用のための知識を有し、発生し得る危険について理解している者のみです。本製品は子供が使用するよう設計されていません。子供が本製品に触れないようご注意ください。
- ▶ 温度が氷点下になった場合、本製品に水分が残っていないことを確認してください。水の凍結により、本体各部が膨張して損傷の原因となります。
- ▶ ホースあるいはバルブのプロウには、必ず圧縮空気を使用してください。これにより、健康を損なう危険のある物質との接触を回避することができます。
- ▶ 本製品は太陽の直射下に置かないでください。本製品が最大動作温度を超過して加熱することがないことを確認してください。本製品を凍結およびアンモニアから保護してください。
- ▶ 本製品は必ず水とともに使用してください。タンクに化学薬品、その他の液体を充填しないでください。
- ▶ 本製品には、必ず浄水を充填してください。汚れはポンプの損傷の原因となることがあります。タンクは、砂、ノロ、その他の汚れがない状態に維持してください。
- ▶ 周囲状況を考慮してください。本体を火災あるいは爆発の危険のある場所で使用しないでください。
- ▶ 本製品を使用しない時には、確実に保管してください。未使用時には、本製品を乾いた高い場所に施錠し、子供が触れない状態で保管してください。

### サービス

- ▶ 本製品の修理は必ず認定サービスセンターにお申し付けください。また、必ず純正部品を使用してください。これにより製品の安全性が確実に維持されます。

## 3 製品の説明

### 3.1 製品概要

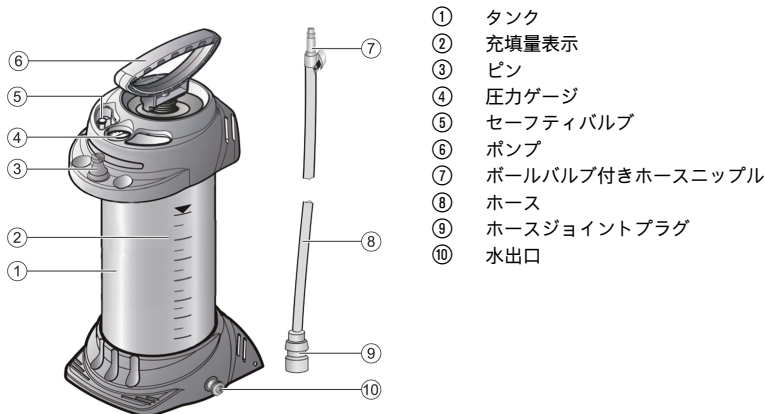

- ① タンク
- ② 充填量表示
- ③ ピン
- ④ 圧力ゲージ
- ⑤ セーフティバルブ
- ⑥ ポンプ
- ⑦ ボールバルブ付きホースニップル
- ⑧ ホース
- ⑨ ホースジョイントプラグ
- ⑩ 水出口

### 3.2 正しい使用

本書で説明している製品は、ドリル、コンクリート鋸、アングルグラインダーなどに冷却液・洗浄液を供給する給水タンクです。冷却液・洗浄液として通常は水を使用します。

### 3.3 考えられる誤った使用

本製品は下記の用途には適していません：

- 可燃性の液体
- 過酸化水素などの酸素を放出する物質
- 苛性物質（ある種の殺菌剤、含浸液、酸、アルカリ性液）
- アンモニアを含む液体
- 溶剤や溶剤を含む液体
- 粘性・粘質性の液体または残滓の残る液体（塗料、グリス）



- 食品関連での使用

いかなる場合も、本製品を下記のように使用してはなりません：

- 他の圧力源とともに使用
- 液体の保管・保存のために使用
- 眼の洗浄シャワーとして使用

### 3.4 本体標準セット構成品

ポンプ付きタンク、接続具付きホース、取扱説明書。

 その他のご使用の製品用に許可されたシステム製品については、弊社営業担当または **Hilti Store** にお問い合わせいただくか、あるいは [www.hilti.group](http://www.hilti.group) でご確認ください。

## 4 製品特性

タンク素材は、ポリエステルコーティングを施したスチールです。

重量 (本体のみ)	5.2 kg
総容量	13 ℓ
最大充填量	10 ℓ
技術的残存量	0.03 ℓ
最大使用圧力	6 bar
最高作動温度	40 °C

## 5 作業準備

### 5.1 給水装置を組み立てる

1. 組立ての前に、タンク、ポンプおよびホースに損傷がないか点検します。
2. ホースを水出口に差し込みます(1)。
3. 空の給水装置にポンプで圧力を加えて 2 bar にします(2)。
  - ▶ 30 分が経過する間に 0.5 bar を超過する圧力低下があってはなりません。
4. チェックのためにセーフティバルブの赤いボタンを引きます(3)。
  - ▶ 圧力が抜けなければなりません。

### 5.2 給水装置を充填して準備する

1. セーフティバルブの赤いボタンを引き上げ、タンクが圧力のかかっていない状態になるまでボタンを引きます(1)。
2. ポンプのグリップを押し下げ、反時計方向に回します(2)。
  - ▶ ポンプのグリップはロックされます。
3. ポンプをタンクから取り外します(3)。
4. タンクに水を充填します(4)。
5. ホースの充填水位を確認します。
6. 透明なホースをタンクの脇で何回か上下に動かします(5)。

 ホースとタンクの液体の高さが同じになります。ホースの中に見える液体の高さが、目盛りで読み取れるタンク内の液体の高さと同じになります。

7. ポンプをタンクに取り付けます(6)。
8. ポンプのグリップを押し下げ、時計方向に回します(1)。
  - ▶ ポンプのグリップがロック解除されます。
9. タンク内に約 2 bar の圧力を生成させます(3)。
  - ▶ 最大圧力は 6 bar を超過してはなりません (圧力ゲージの赤い線)。
  - ▶ 最大圧力を超過すると、セーフティバルブが作動して過剰圧力が抜かれます。
10. ポンプのグリップを押し下げ、続いて反時計方向に回します。
  - ▶ ポンプのグリップがロックされます。



## 6 ご使用方法

### 6.1 ご使用方法 5

1. 給水タンクのジョイントプラグをニップルに接続します(1)。
2. ボールバルブを操作します。
  - ▶ 液体の供給が始まります。
  - ▶ 液体の量はボールバルブで調整できます。
3. 圧力が 1 bar を下回ったら、ポンプで再び圧力を加えます(2)。
4. タンクが空になったら補充します 172。

### 6.2 ご使用後 6

1. セーフティバルブの赤いボタンを引き上げ、タンクが圧力のかかっていない状態になるまでボタンを引き続けます。
2. ボールバルブを開けて、ジョイントプラグとニップルを外します(1)。
3. ポンプのグリップをロックします。
4. ポンプをタンクから取り外します。
5. 残っている水をタンクから排出します。
6. 給水装置を湿らせた布で拭きます。
7. ホースをタンクの周りに巻き付け、ジョイントプラグは給水装置のピンに差し込みます(2)。
8. 給水装置の乾燥および保管は、乾いた直射日光の当たらない、凍結することのない場所で行ってください。

## 7 手入れと保守

### 7.1 手入れと保守 7

1. 本体は定期的に点検してください。
  - ▶ 専門業者に、2年ごとの本体の外部点検、5年ごとの本体の内部点検、さらに10年ごとの密閉性の点検を依頼することをお勧めします。
2. ポンプを組み立て [1]、Oリング [a] とスリーブ [b] にグリスを塗布します。
3. この保守作業は 50 回の使用ごとに、また 50 回に満たなくても少なくとも年に 1 回は実施するようにしてください。



安全な作動のために、必ず純正のスペアパーツと消耗品を使用してください。本製品向けに弊社が承認したスペアパーツ、消耗品およびアクセサリは、弊社営業担当または **Hilti Store** にお問い合わせいただくか、あるいは [www.hilti.group](http://www.hilti.group) でご確認ください。

## 8 故障時のヒント

この表に記載されていない、あるいはご自身で解消することのできない故障が発生した場合には、弊社営業担当または **Hilti** サービスセンターにご連絡ください。

### 8.1 不具合リスト

故障	考えられる原因	解決策
給水装置に加圧できない	ポンプが確実に固定されていない	▶ ポンプを確実に固定してください。
	ポンプの O リングの故障	▶ <b>Hilti</b> サービスセンターに本体の修理を依頼してください。
	スリーブの故障	▶ <b>Hilti</b> サービスセンターに本体の修理を依頼してください。
液体がポンプから漏れる	バルブのプレートの汚れあるいは故障	▶ バルブのプレートを洗浄するか、 <b>Hilti</b> サービスに本体の修理を依頼してください。
セーフティバルブが早期に開く	セーフティバルブの故障	▶ <b>Hilti</b> サービスセンターに本体の修理を依頼してください。



故障	考えられる原因	解決策
圧力ゲージがタンクの圧力を表示しない	圧力ゲージの故障	▶ <b>Hilti</b> サービスセンターに本体の修理を依頼してください。

## 9 廃棄

本製品を一般ゴミとして廃棄してはなりません。

**Hilti** 製品の大部分の部品はリサイクル可能です。リサイクル前にそれぞれの部品は分別して回収されなければなりません。多くの国で **Hilti** は、古い工具をリサイクルのために回収しています。詳細については弊社営業担当または **Hilti** 代理店・販売店にお尋ねください。

## 10 メーカー保証

▶ 保証条件に関するご質問は、最寄りの **Hilti** 代理店・販売店までお問い合わせください。

## 11 その他の情報

ご使用方法、技術、環境保護およびリサイクルに関するその他の情報については、[qr.hilti.com/manual/?id=247636](http://qr.hilti.com/manual/?id=247636) のリンクをご確認ください。

このリンクは、本書の巻末にも QR コードとして記載されています。

## 12 メーカー情報

HILTI 3585 シリーズの製品 DWP10 は、圧力機器指令 2014/68/EU の要求事項に適合しており、CE マークを取得しています。

保証条件に関するご質問は、最寄りの **Hilti** 代理店・販売店までお問い合わせください。

# 오리지널 사용 설명서

## 1 사용 설명서 관련 정보

### 1.1 본 사용 설명서에 관하여

- 경고! 제품을 사용하기 전에, 제품과 함께 제공되는 사용 설명서와 설명서에 제시된 지침, 안전상의 주의사항 및 경고사항, 그림 및 사양 등을 잘 읽고 이해해야 합니다. 특히 모든 지침, 안전상의 주의사항 및 경고사항, 그림, 사양과 구성 요소 및 기능을 숙지해야 합니다. 유의하지 않을 경우, 감전, 화재 발생 및/또는 중상을 입을 위험이 있습니다. 추후 사용 시에도 활용할 수 있도록 관련 지침, 안전상의 주의사항 및 경고사항이 포함된 사용 설명서를 잘 보관하십시오.
- 제품은 전문가용으로 설계되어 있으며, 해당 교육을 이수한 공인된 작업자를 통해서만 조작, 유지보수 및 수리 작업을 진행할 수 있습니다. 이 기술자는 발생할 수 있는 위험에 대해 특별 교육을 받은 상태여야 합니다. 교육을 받지 않은 사람이 제품을 부적절하게 취급하거나 규정에 맞지 않게 사용할 경우에는 기기와 그 보조기구에 의해 부상을 당할 위험이 있습니다.
- 함께 제공되는 사용 설명서는 인쇄 시점의 최신 기술 버전을 반영하여 작성됩니다. 최신 버전은 항상 **Hilti** 제품 사이트의 온라인 버전을 참조하십시오. 온라인 버전을 참고하고자 할 경우, 본 사용 설명서에 제시된 링크 혹은 기호로 표시된 QR 코드를 클릭하십시오.
- 제품을 다른 사람에게 양도할 때는 본 사용 설명서도 반드시 함께 넘겨주십시오.

수입업체(상호)명: 힐티코리아㈜

A/S: 080-220-2000

### 1.2 기호 설명

#### 1.2.1 경고사항

본 제품을 다루면서 발생할 수 있는 위험에 대한 경고사항. 다음과 같은 시그널 워드가 사용됩니다.



**⚠ 위험**

위험!

- ▶ 이 기호는 직접적인 위험을 표시합니다. 만약 지키지 않으면 심각한 부상을 당하거나 사망할 수도 있습니다.

**⚠ 경고**

경고!

- ▶ 이 기호는 잠재적인 위험을 표시합니다. 만약 지키지 않으면 심각한 부상을 당하거나 사망할 수도 있습니다.

**⚠ 주의**

주의!

- ▶ 이 기호는 잠재적인 위험 상황을 표시합니다. 만약 지키지 않으면 부상 또는 물질 손실을 입을 수 있습니다.

**1.2.2 사용 설명서에 사용된 기호**

본 사용 설명서에서 사용되는 기호는 다음과 같습니다.

	사용 설명서에 유의하십시오
	적용 지침 및 기타 유용한 사용정보
	재사용이 가능한 자재 취급방법
	전기 기기 및 배터리를 일반 가정의 쓰레기처럼 폐기해서는 안 됨
	<b>Hilti</b> 리튬 이온 배터리
	<b>Hilti</b> 충전기

**1.2.3 그림에 사용된 기호**

그림에 다음과 같은 기호가 사용됩니다.

<b>2</b>	이 숫자는 본 사용 설명서 첫 부분에 있는 해당 그림을 나타냅니다.
3	매겨진 숫자는 작업 단계의 순서를 나타내며, 텍스트에 매겨진 작업 단계와 차이가 있을 수 있습니다.
<b>11</b>	항목 번호는 개요 그림에서 사용되며, 제품 개요 단락에 나와 있는 기호 설명 번호를 나타냅니다.
	이 표시는 제품을 다룰 때, 특별히 주의할 사항을 나타냅니다.

**1.3 제품 관련 기호**

**1.3.1 제품에 사용된 기호**

다음과 같은 기호가 제품에 사용됨

	보안경 착용
	보호 마스크 착용
	보호복 착용

**1.4 제품 정보**

**HILTI** 제품은 전문가용으로 설계되어 있으며, 해당 교육을 이수한 공인된 작업자를 통해서만 조작, 유지 보수 및 수리 작업을 진행할 수 있습니다. 이 기술자는 발생할 수 있는 위험에 대해 특별 교육을 받은 상태여야 합니다. 교육을 받지 않은 사람이 제품을 부적절하게 취급하거나 규정에 맞지 않게 사용할 경우에는 기기와 그 보조기구에 의해 부상을 당할 위험이 있습니다.

형식 명칭 및 일련 번호는 형식 라벨에 제시되어 있습니다.



- ▶ 일련 번호를 다음의 표에 옮기십시오. 대리점 또는 서비스 센터에 문의할 경우 제품 제원이 필요합니다.  
제품 제원

급수장치	DWP 10
세대:	01
일련 번호:	

## 2 안전

### 2.1 일반 안전상의 주의사항

**⚠ 경고** 해당 제품과 함께 동봉된 모든 안전상의 주의 사항, 지침, 그림 및 기술자료를 숙지하십시오. 앞으로 모든 안전상의 주의사항과 지침을 보관하십시오.

#### 작업장 안전수칙

- ▶ 작업장을 항상 깨끗이 하고 조명이 잘 들도록 하십시오. 어수선한 작업환경 또는 어두운 작업장은 사고를 초래할 수 있습니다.
- ▶ 가연성 액체, 가스 또는 먼지가 있는 방폭성 환경에서 작업하지 마십시오.
- ▶ 제품이 굴러가거나 떨어질 가능성이 없는지 확인하십시오.
- ▶ 본 제품을 크레인 또는 리프팅 기구를 이용해 운반하지 마십시오. 운반 시 제품에 압력이 가해지면 안 됩니다.

#### 사용자 안전수칙

- ▶ 신중하게 작업하십시오. 작업에 정신을 집중하고 제품을 사용할 때 경솔하게 행동하지 마십시오. 피곤하거나 항정신성 약물, 술 또는 약물 복용시에는 제품을 사용하지 마십시오. 제품 사용 시 이에 유의하지 않을 경우 중대한 상해를 초래할 수 있습니다.
- ▶ 안전 장비를 갖추고 보안경을 착용하십시오. 제품의 종류와 사용에 따라, 먼지 보호 마스크, 미끄럼 방지용 안전 신발, 안전모 또는 귀마개 등과 같은 안전한 보호장비를 착용하면 부상의 위험을 줄일 수 있습니다.
- ▶ 작업시 비정상적인 자세는 피하십시오. 안전한 작업자세가 되도록 하고, 항상 균형을 유지하십시오.
- ▶ 적합한 작업복을 착용하십시오. 헐렁한 복장이나 장식품을 착용하지 마십시오. 작동하는 기기 가동 부위에 머리, 옷 그리고 장갑이 가까이 닿지 않도록 주의하십시오. 헐렁한 복장, 장식품 혹은 긴 머리가 가동부위에 말려들어갈 수 있습니다.
- ▶ 국가별 보건 및 안전 요건에 유의하십시오.
- ▶ 최대 분사 압력을 초과하지 않도록 펌프 시 항상 압력계를 관찰하십시오. 주입하기 전에, 사용후 후, 유지 보수 작업을 진행하기 전에, 작업 중단 시 및 보관을 위해서는 제품에 압력이 가해지면 안 됩니다.

#### 제품의 올바른 사용방법과 취급방법

- ▶ 기술적 하자가 없는 상태에서에만 제품 및 액세서리를 사용하십시오.
- ▶ 어떠한 경우에도 제품 또는 액세서리를 변경하거나 개조하지 마십시오.
- ▶ 제품을 사용할 때, 어린이나 다른 사람이 작업장에 접근하지 못하도록 하십시오.
- ▶ 본 제품은 해당 제품을 잘 다룰 줄 알고 안전한 사용 방법에 대한 교육을 받아 발생할 수 있는 위험에 대해 알고 있는 사람만 사용할 수 있습니다. 본 제품은 어린이가 다루기에 적합하지 않습니다. 어린이가 제품을 가지고 노는 일이 없도록 감독해야 합니다.
- ▶ 빙점 이하의 온도에서 제품이 물이 남아 있지 않도록 주의하십시오. 물이 얼게 되면 기기 구성부품이 팽창되어 손상을 유발할 수 있습니다.
- ▶ 호스 또는 뱀브를 붙여낼 때에는 항상 압축공기를 사용하십시오. 이를 통해 건강에 유해한 물질과 접촉하는 것을 방지할 수 있습니다.
- ▶ 제품을 햇빛이 비치는 곳에 두지 마십시오. 제품이 가열될 때 최대 작동 온도를 넘지 않는지 확인하십시오. 제품이 결빙되지 않고 암모니아에 닿지 않도록 보호하십시오.
- ▶ 제품은 물과만 함께 사용하십시오. 탱크에 화학약품 또는 다른 액체를 주입하지 마십시오.
- ▶ 제품에는 깨끗한 물만 주입하십시오. 오염물질이 있으면 펌프 손상을 유발할 수 있습니다. 탱크에 모래, 슬러지 및 다른 오염물질이 남아 있지 않도록 하십시오.
- ▶ 주위 환경을 고려하십시오. 화재위험 또는 폭발위험이 있는 곳에서 기기를 사용하지 마십시오.
- ▶ 사용하지 않는 제품은 안전하게 보관하십시오. 제품을 사용하지 않을 때에는, 어린이의 손이 닿지 않는 높은 곳이나 폐쇄된 건조한 장소에 따로 보관해야 합니다.

#### 서비스

- ▶ 제품은 반드시 자격을 갖춘 전문가에 의해 그리고 순정 대체부품만 이용하여 수리해야 합니다. 이렇게 하여 제품의 안전성을 계속해서 유지할 수 있습니다.



### 3 제품 설명

#### 3.1 제품 개요

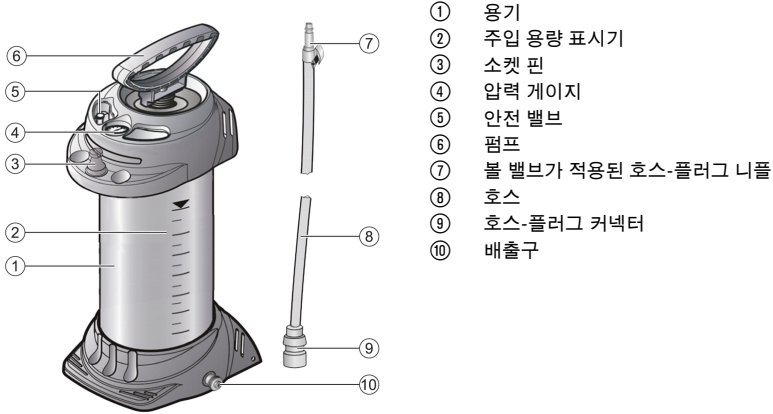

- ① 용기
- ② 주입 용량 표시기
- ③ 소켓 핀
- ④ 압력 게이지
- ⑤ 안전 밸브
- ⑥ 펌프
- ⑦ 볼 밸브가 적용된 호스-플러그 니플
- ⑧ 호스
- ⑨ 호스-플러그 커넥터
- ⑩ 배출구

#### 3.2 규정에 맞는 사용

본 제품을 드릴, 콘크리트 절단기 또는 앵글 그라인더에 냉각액이나 분사액을 도포할 때 사용하는 수압 용기입니다. 이 경우 일반적으로 물이 사용됩니다.

#### 3.3 잘못 사용할 수 있는 경우

본 제품을 사용할 수 없는 대상은 다음과 같습니다.

- 가연성 액체
- 과산화수소 및 유사한 산소 배출 물질
- 부식성 물질(특정 소독제 및 충전제, 산제, 알칼리 용액)
- 암모니아 함유 액체
- 용해제 및 용해제가 포함된 액체
- 끈끈한 점액성 액체 또는 잔여물이 섞인 액체(페인트, 그리스)
- 식품 분야에 사용

다음과 같은 경우 절대 본 제품을 사용해서는 안 됩니다.

- 외부 압력원 사용
- 액체 보관 및 저장
- 눈세척용

#### 3.4 공급품목

펌프가 포함된 용기, 연결부가 있는 호스, 사용 설명서



해당 제품에 허용되는 기타 시스템 제품은 **Hilti Store** 또는 다음 사이트에서 확인할 수 있습니다.  
[www.hilti.group](http://www.hilti.group)

### 4 제품 특성

용기 재료는 폴리에스테르 코팅처리된 강철입니다.

자체 중량	5.2kg
총 내용물	13ℓ
최대 주입량	10ℓ
기술상의 잔여량	0.03ℓ



최대 작동 압력	6bar
최대고작동 온도	40 °C

## 5 작업 준비

### 5.1 급수장치 조립 2

1. 조립 전에 용기, 펌프 및 호스의 손상 여부를 점검하십시오.
2. 호스를 배출구 위에 끼우십시오 (1).
3. 비어 있는 급수장치를 2 bar 수준까지 펌핑하십시오 (2).
  - ▶ 압력은 30분 내에 0.5 bar 이상 내려가면 안 됩니다!
4. 안전 밸브의 적색 버튼을 눌러 조절하십시오 (3).
  - ▶ 압력이 새어나와야 합니다.

### 5.2 급수장치 주입 및 준비 3, 4

1. 용기가 무압력 상태가 되는 지점까지 안전 밸브의 적색 버튼을 위로 당기십시오 (1).
2. 펌프 손잡이를 아래로 누른 뒤 시계 반대 방향으로 돌리십시오 (2).
  - ▶ 펌프 손잡이가 잠긴 상태입니다.
3. 펌프를 돌려 용기에서 분리하십시오 (3).
4. 용기에 물을 채우십시오 (4).
5. 호스 부분의 수위를 확인하십시오.
6. 투명 호스를 여러 번 용기 위쪽에서 아래쪽 방향으로 끼우십시오 (5).



호스와 용기 안의 수위가 균형을 이룹니다. 이제 호스 안에 보이는 수위와 용기 내 수위가 일치하며, 이는 눈금을 통해 확인할 수 있습니다.

7. 펌프를 용기에 돌려 넣으십시오 (6).
8. 펌프 손잡이를 아래로 누른 뒤 시계 방향으로 돌리십시오 (1).
  - ▶ 펌프 손잡이의 잠금이 해제되었습니다 (2).
9. 용기 내 압력을 약 2 bar로 형성하십시오 (3).
  - ▶ 최대 압력은 6 bar를 초과하지 않아야 합니다(압력 게이지의 적색선).
  - ▶ 최대 압력이 초과되면, 안전 밸브가 작동해 과압이 발생하지 않도록 합니다.
10. 펌프 손잡이를 아래로 누른 뒤 시계 반대 방향으로 돌리십시오.
  - ▶ 펌프 손잡이가 잠긴 상태입니다.

## 6 조작

### 6.1 사용방법 5

1. 수압 용기의 플러그 커넥터와 플러그 니플을 연결하십시오 (1).
2. 볼 밸브를 누르십시오.
  - ▶ 액체 공급이 시작됩니다.
  - ▶ 액체량은 볼 밸브로 조절할 수 있습니다.
3. 압력이 1 bar 미만으로 내려가면 다시 펌핑하십시오 (2).
4. 용기가 비어 있으면 다시 채우십시오 178.

### 6.2 사용 후 6

1. 용기가 무압력 상태가 되는 지점까지 안전 밸브의 적색 버튼을 위로 당기십시오.
2. 볼 밸브를 닫고 플러그 커넥터와 플러그 니플을 분리하십시오 (1).
3. 펌프 손잡이를 잠그십시오.
4. 펌프를 돌려 용기에서 분리하십시오.
5. 용기에 남아있는 물을 비우십시오.
6. 급수장치를 물에 적신 수건으로 닦으십시오.
7. 호스를 용기 돌레에 감고, 플러그 커넥터를 급수장치의 소켓 핀 위에 끼우십시오 (2).
8. 급수장치를 습기나 직사광선 또는 결빙이 방지되는 곳에 두고 건조시켜 보관하십시오.





## 7 청소와 수리

### 7.1 관리 및 수리 작업

- 기기를 정기적으로 점검하십시오.
  - 외부 점검은 2년 주기, 내부 점검은 5년 주기 그리고 전문가의 강도 검사는 10년 주기로 진행할 것을 권장합니다
- 펌프를 분리하고 [1] O링 [a] 및 씰링 부재 [b]에 그리스를 바르십시오.
- 이와 같은 유지보수 작업은 50회 사용한 후에 항상 진행하고, 최소 1년에 한 번 진행하십시오!



안전하게 작동하기 위해서는 순정품 예비 부품 및 소모품만 사용하십시오. 해당 제품에 허용되는 예비 부품, 소모품 및 액세서리는 **Hilti Store** 또는 **www.hilti.group**에서 확인할 수 있습니다.

## 8 문제 발생 시 도움말

본 도표에 제시되어 있지 않거나 스스로 해결할 수 없는 문제가 발생한 경우 **Hilti** 서비스 센터에 문의해 주십시오.

### 8.1 고장 목록

장애	예상되는 원인	해결책
급수장치 안에 압력이 형성되지 않습니다	펌프가 단단히 체결되지 않음	▶ 펌프를 단단히 체결하십시오.
	펌프의 O링 결함	▶ <b>Hilti</b> 서비스 센터에서 기기 수리를 받으십시오.
	슬리브 결함	▶ <b>Hilti</b> 서비스 센터에서 기기 수리를 받으십시오.
액체가 펌프 위로 밀려 나옵니다	밸브판 오염 또는 결함	▶ 밸브판을 청소하거나 기기를 <b>Hilti</b> 서비스 센터에서 기기 수리를 수리받으십시오.
안전 밸브가 너무 빨리 해제됩니다	안전 밸브 결함	▶ <b>Hilti</b> 서비스 센터에서 기기를 수리 받으십시오.
압력 게이지에 용기 압력이 표시되지 않습니다	압력 게이지 결함	▶ <b>Hilti</b> 서비스 센터에서 기기 수리를 받으십시오.

## 9 폐기

본 제품은 일반 가정 쓰레기로 배출할 수 없습니다!

**Hilti** 기기는 대부분 재활용 가능한 소재로 제조되었습니다. 재활용을 위해 개별 부품을 분리하여 주십시오. **Hilti**는 대부분의 국가에서 재활용을 위해 노후기기를 수거해 갑니다. **Hilti** 고객 서비스 센터 또는 판매 상담자에게 문의하십시오.

## 10 제조회사 보증

- ▶ 보증 조건에 관한 질문사항은 현지 **Hilti** 파트너사에 문의하십시오.

## 11 기타 정보

작동법, 기술, 환경 및 재활용에 대한 세부 정보는 [qr.hilti.com/manual/?id=247636](http://qr.hilti.com/manual/?id=247636)에서 확인할 수 있습니다. 해당 링크는 본 문서 끝에 QR 코드 형식으로도 제시되어 있습니다.

## 12 생산 정보

3585 제품 사양의 HILTI DWP10 제품은 압력 설비 지침 2014/68/EU를 충족하며 CE 표시가 있습니다. 보증 조건에 관한 질문사항은 **Hilti** 파트너 지사에 문의하십시오.



# 原始操作說明

## 1 關於操作說明的資訊

### 1.1 關於本操作說明

- 注意！在使用本產品之前，請確保您已閱讀並瞭解產品隨附的操作說明書，包括說明、安全性和警示注意事項、圖解和規格。尤其是熟悉所有說明、安全性和警示注意事項、圖解、規格、組件和功能。若未遵守，可能會導致觸電、火災和/或嚴重傷害的風險。妥善保存操作說明書，包括所有說明、安全性和警示注意事項，以備日後使用。
- HILTI** 產品是針對專業使用者設計，故僅經訓練、認可的人員可操作、維修與維護本產品。必須告知上述人員關於可能遭遇到的特殊危險。若因未經訓練人員操作錯誤或未依照其原本的用途操作，則本產品和它的輔助工具設備有可能會發生危險。
- 隨附的操作說明書符合印刷時的最新技術水準。您隨時可在Hilti產品頁面上尋找最新版本。為此，請點選操作說明書中標示 符號的連結或QR碼。
- 將產品交予他人時，必須連同本操作說明書一併轉交。

僅適用於台灣

進口商: 喜利得股份有限公司

地址: 新北市板橋區

新站路16號24樓22041

電話: 0800-221-036

### 1.2 已使用的符號解釋

#### 1.2.1 警告

警告您在操作或使用本產品時可能發生之危險。採用了以下標示文字：

#### 危險

危險！

- ▶ 此標語警示會發生對人造成嚴重傷害甚至致死的危險情形。

#### 警告

警告！

- ▶ 此標語警示會造成嚴重傷害甚至致死危險的潛在威脅。

#### 注意

注意！

- ▶ 請小心會造成人員受傷或對設備及其他財產造成損害的潛在危險情況。

#### 1.2.2 操作說明中的符號

本操作說明中採用以下符號：

	請遵照操作說明
	使用操作說明與其他資訊
	處理可回收的材料
	不可將電子設備與電池當作家庭廢棄物處置
	Hilti 鋰電池
	Hilti 充電器

#### 1.2.3 圖解中的符號

圖解中採用了以下符號：

- 2** 號碼對應操作說明的開始處的圖解。



3	編號代表圖解中的操作步驟順序，可能與內文中的步驟有所不同。
	概覽圖解中使用位置編號，方便您對應到產品概覽段落中的圖例編號。
	這些特色是為了讓您在操作本產品時可以注意某些重點。

### 1.3 產品專屬符號

#### 1.3.1 產品上的符號

產品上採用以下列符號：

	穿戴護目鏡
	穿戴輕型呼吸保護器
	穿戴防護衣

### 1.4 產品資訊

產品是針對專業使用者設計，故僅經訓練、認可的人員可操作、維修與維護本產品。必須告知上述人員關於可能遭遇到的特殊危險。若因未經訓練人員操作錯誤或未依照其原本的用途操作，則本產品和它的輔助工具設備有可能會發生危險。

類型名稱和序號都標示於額定銘牌上。

- ▶ 在下方表格中填入序號。與Hilti維修中心或當地Hilti機關聯絡查詢產品相關事宜時，我們需要您提供產品詳細資訊。

#### 產品資訊

供水裝置	DWP 10
產品代別：	01
序號：	

## 2 安全性

### 2.1 一般安全操作說明

**警告** 請詳讀本產品所附之所有安全說明及其他操作說明、圖片與技術資料等。

保留所有安全操作說明和其他操作說明，以供日後參考。

#### 工作區域安全

- ▶ 請保持工作區域的整潔與良好照明。凌亂而昏暗的工作場所容易發生意外。
- ▶ 請勿在可能容易發生爆炸的場所操作機具（例如有易燃性液體、氣體或粉塵存在的地方）。
- ▶ 請確認產品不會滾動或掉落。
- ▶ 請勿使用起重機或起重設備搬運該產品。搬運時，本產品必須為完全減壓。

#### 人員安全

- ▶ 使用本產品作業時，請提高警覺，注意進行中的工作並善用常識。若您感到疲倦或仍處於藥品、酒精或藥物的影響，請勿使用本產品。如使用本產品稍有不慎，可能會導致嚴重傷害。
- ▶ 請穿著防護配備並隨時穿戴保護眼鏡。根據使用的產品及其用途不同，穿戴像是防塵面罩、防滑鞋、安全帽及耳罩等安全防護配備可減少受傷的風險。
- ▶ 請避免不當的姿勢。隨時站穩並維持平衡。
- ▶ 穿上適當的工作服。請勿穿戴珠寶或穿著寬鬆的衣物。請將頭髮、衣服與手套遠離移動性零件。移動性零件可能會夾到寬鬆的衣服、珠寶或長髮。
- ▶ 請注意國家規定的健康和安全要求。
- ▶ 抽吸時隨時觀察壓力表，以免超過最大噴塗壓力。本產品必須在填加前、使用後、維護作業前、工作暫停休息和貯放時為完全減壓。

#### 本產品的使用與保養

- ▶ 僅在本產品和配件能正常運轉時使用。
- ▶ 勿嘗試以任何方式改裝產品或配件。
- ▶ 使用本產品時請勿讓旁觀者、兒童與訪客靠近。



- ▶ 僅限熟悉產品、已接受過安全使用訓練且瞭解相關危害的人員可使用本機具。本機具並非設計給兒童使用。請多加留意兒童，不得放任其戲玩本產品。
- ▶ 溫度降至零度以下時，請確認產品中沒有水份殘留。冷凍水會造成在零件內膨脹而導致損壞。
- ▶ 務必使用壓縮空氣吹出軟管或閥門。其可防止接觸對健康有害的物質。
- ▶ 請勿將產品置於陽光下。請確認產品升溫不會超過最高操作溫度。保護產品免受結霜和氮氣的影響。
- ▶ 本產品僅可在與水有關的情況下使用。不要用化學物質或其他液體填充水箱。
- ▶ 只能用乾淨的水填充本產品。雜質會損壞幫浦。保持水箱內沒有沙子、鏽渣和其他碎屑。
- ▶ 請將周遭環境的影響列入考量。不可在有可能發生火災或爆炸危險的地方使用該裝置。
- ▶ 產品不使用時，須貯放在安全的地方。產品不使用狀態下，必須貯放在乾燥、高處、上鎖或兒童無法取得的地方。

#### 維修服務

- ▶ 請將產品交由合格專業人員維修，並使用Hilti原廠備件。如此一來才能確保產品的安全性。

## 3 說明

### 3.1 產品總覽

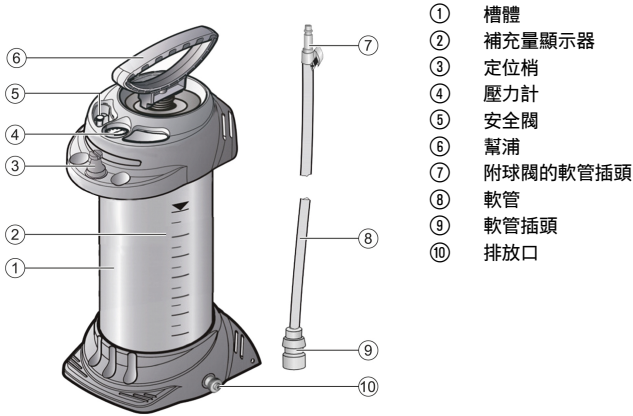

- ① 槽體
- ② 補充量顯示器
- ③ 定位梢
- ④ 壓力計
- ⑤ 安全閥
- ⑥ 幫浦
- ⑦ 附球閥的軟管插頭
- ⑧ 軟管
- ⑨ 軟管插頭
- ⑩ 排放口

### 3.2 用途

此處所述之產品為一水壓槽，可為鑽孔平台、混凝土鋸或角磨機上供應冷卻液及沖洗液。此處一般會使用水。

### 3.3 可能發生的誤用

本產品不適合：

- 易燃液體
- 過氧化氫及類似會釋放氧氣的介質
- 腐蝕性物質（某些消毒劑及浸透劑、酸性、鹼性液體等）
- 含氮液體
- 溶劑及含溶劑之液體
- 具黏度或黏性的液體或殘留物（漆或油脂）
- 食品應用

本產品不可用於以下任何情況：

- 搭配外部壓力來源
- 用於儲放及存放液體
- 用於清洗眼睛

### 3.4 配備及數量

附幫浦的水槽、軟管與接頭、操作說明書。





關於本產品，您可於當地 [www.hilti.group](http://www.hilti.group) 或網站查詢其他經過認證可搭配使用的系統產品：  
Hilti Store

## 4 產品特性

槽體材料含鋼材與聚酯塗層。

空重	5.2 kg
總容量	13 ℓ
最大補充量	10 ℓ
技術性殘留量	0.03 ℓ
最大操作壓力	6 bar
最大操作溫度	40 °C

## 5 工作場所的準備工作

### 5.1 組裝供水裝置

1. 組裝前請確認槽體、幫浦與軟管均未受損。
2. 將軟管連接到排出口上 (1)。
3. 將空供水裝置抽吸至 2 bar (2)。
  - ▶ 壓力在 30 分鐘內不可降超過 0.5 bar !
4. 拉動安全閥上的紅色按鈕進行檢查 (3)。
  - ▶ 壓力必須有釋放。

### 5.2 加注和準備供水裝置

1. 拉起安全閥裝置的紅色按鈕，直到槽體完全減壓 (1)。
2. 將幫浦握把往下壓並逆時針轉動幫浦握把 (2)。
  - ▶ 幫浦握把便會鎖住。
3. 將幫浦從槽體上鬆開 (3)。
4. 將水補充至槽體中 (4)。
5. 檢查軟管上的補充量。
6. 將透明軟管從槽頂向底部纏繞數次 (5)。



軟管與槽體中的液位便會均衡。接著軟管中顯示的液位便會與槽體中的補充量（可從刻度上讀取）相同。

7. 將幫浦鎖到槽體中 (6)。
8. 將幫浦握把往下壓並順時針轉動幫浦握把 (1)。
  - ▶ 幫浦握把便會鬆開 (2)。
9. 在槽體中產生約 2 bar 的壓力 (3)。
  - ▶ 最大壓力不可超過 6 bar（壓力計的紅線）。
  - ▶ 若超過最大壓力，便會啟動安全閥並將過多的壓力釋出。
10. 將幫浦握把往下壓並逆時針轉動。
  - ▶ 幫浦握把便會鎖住。

## 6 操作

### 6.1 用途

1. 將水壓槽的插頭與軟管插頭連接 (1)。
2. 啟動球閥。
  - ▶ 便會開始供應液體。
  - ▶ 液體量可用球閥調整。
3. 若壓力降低 1 bar，請持續抽取 (2)。
4. 當槽體全空時，請加以補充 183。



## 6.2 使用完畢後

1. 拉起安全閥裝置的紅色按鈕，直到槽體完全減壓。
2. 關閉球閥並連接插頭管線與軟管插頭 (1)。
3. 鎖住幫浦握把。
4. 將幫浦從槽體上鬆開。
5. 將幫浦中的殘水排出。
6. 用濕布擦拭供水裝置。
7. 將軟管繞在槽體上並將插頭管線裝到供水裝置的定位銷上 (2)。
8. 將供水裝置保存在乾燥、無霜且避免陽光直射的環境風乾後收納。

## 7 維護和保養

### 7.1 維護和保養工作

1. 定期檢查裝置。
  - ▶ 建議請專家每2年進行一次外觀檢查並每5年進行一次內部檢查，同時每10年進行一次強度測試
2. 拆解幫浦[1]並潤滑O形環[a]與套環[b]。
3. 使用本裝置達50次時必須固定執行本保養，且至少每年執行一次！



為確保操作的安全及可靠性，請務必使用原廠Hilti備件與耗材。要選購Hilti認可的備件、耗材和配件，請至Hilti Store或網站：[www.hilti.group](http://www.hilti.group)。

## 8 故障排除

若您遇到未列出的問題或是無法自行排除的問題，請聯絡Hilti維修中心。

### 8.1 故障排除表

故障	可能原因	解決方法
供水裝置並未產生任何壓力	幫浦未旋緊	▶ 將幫浦旋緊。
	幫浦上的O形環故障	▶ 請將機具交付Hilti 維修中心進行維修。
	套環故障	▶ 請將機具交付Hilti 維修中心進行維修。
液體從幫浦頂部溢出	閥盤髒污或故障	▶ 清潔閥盤或將本裝置送Hilti維修中心進行維修。
安全閥過早排壓	安全閥故障	▶ 請將機具交由Hilti維修部門進行維修。
壓力計顯示槽體無壓力	壓力計故障	▶ 請將機具交付Hilti 維修中心進行維修。

## 9 廢棄設備處置

請勿將本產品當一般家用廢棄物處理！

Hilti機具、設備或裝置所採用的材料大部分均可回收再利用。進行回收前，必須先將材料正確分類。在許多國家中，您可以將舊機具及設備送回Hilti進行回收。若需更多資訊，請向Hilti維修中心或Hilti銷售代表諮詢。

## 10 製造商保固

▶ 如果您對於保固條件有任何問題，請聯絡當地Hilti代理商。

Hilti Taiwan Co., Ltd.

24F., No. 16, Xinzhan Rd., Banqiao Dist., New Taipei City 220, Taiwan (R.O.C.)

Tel. 0800-221-036

## 11 其他資訊

有關於操作、技術、環境和回收的更多資訊，請參訪以下連結：[qr.hilti.com/manual/?id=247636](http://qr.hilti.com/manual/?id=247636)



您也可在文件最後找到本連結的QR碼。

## 12 製造商資訊

3585系列的HILTI DWP10產品符合壓力設備指令2014/68/EU並有CE標誌。  
如果您對於保固條件有任何問題，請聯絡當地HilTi代理商。

### 原版操作說明

#### 1 關於本操作說明的信息

##### 1.1 關於本操作說明

- **警告！**在使用本產品之前，請確保您已閱讀並理解產品隨附的操作說明，包括說明、安全和警告通知、插圖和規格。尤其要熟悉所有說明、安全和警告通知、插圖、規格、組件和功能。否則可能會導致觸電、火災和/或嚴重傷害的風險。保存操作說明，包括所有說明、安全和警告通知，以供以後使用。
- 產品經設計適用於專業用戶，只有經過專門訓練的授權人員才允許操作、維修和維護本產品。必須將任何可能的危險專門告知該人員。不按照說明使用或由未經培訓的人員不正確地使用本產品及其輔助設備可能會帶來危險。
- 隨附的操作說明符合印刷時的最新技術水平。始終在 Hilti 產品頁面上在線查找最新版本。為此，請點擊這些操作說明中標有 符號的鏈接或二維碼。
- 僅將產品連同本操作說明一起交給他人。

##### 1.2 所用標誌的說明

###### 1.2.1 警告

警告是為了提醒您在處理或使用此產品時會發生的危險。使用以下信號詞：

-危險-

危險！

- ▶ 用於讓人們能夠注意到會導致嚴重身體傷害或致命的迫近危險。

-警告-

警告！

- ▶ 用於提醒人們注意可能導致嚴重或致命傷害的潛在危險。

-小心-

小心！

- ▶ 用於提醒人們注意可能造成人身傷害、設備損壞或其他財產損失的潛在危險情況。

###### 1.2.2 操作說明中的符號

本操作說明中使用下列符號：

	遵守操作說明
	使用說明和其他有用信息
	處理可回收材料
	不得將電氣設備和電池作為生活垃圾處置
	HilTi 鋰離子電池
	HilTi 充電器



### 1.2.3 图示中的符号

图示中使用了下列符号：

	这些编号指本操作说明开始处的相应图示。
3	图示中的编号反映操作顺序，可能与文本中描述的步骤不同。
	位置编号被用于概览图中并表示产品概览段落中的图例编号。
	这些字符旨在提醒您特别注意操作本产品时的某些要点。

## 1.3 与产品相关的符号

### 1.3.1 产品上的符号

产品上使用下列符号：

	使用护目镜
	使用轻型呼吸防护装置
	使用防护服

## 1.4 产品信息

产品经设计适用于专业用户，只有经过专门训练的授权人员才允许操作、维修和维护本产品。必须将任何可能的危险专门告知该人员。不按照既定用途使用或由未经培训的人员不正确地使用本产品及其辅助设备可能会带来危险。

型号名称和序列号印在铭牌上。

- 在下表中填写序列号。在联系 Hilti 维修中心或当地 Hilti 机构询问产品时，将要求您提供产品的详细信息。

#### 产品信息

供水装置	DWP 10
分代号：	01
序列号：	

## 2 安全

### 2.1 一般安全说明

**警告** 学习所有安全说明及与本产品一起提供的其他说明、图片和技术数据。

妥善保留所有安全防护措施和说明，以供将来参考。

#### 工作区域安全

- 保持工作区域清洁并具有良好的照明。混乱和黑暗的工作区域会引发事故。
- 不得在存在可燃液体、气体和粉尘等物质的爆炸性环境下操作机器。
- 请确保产品不会滚动或掉落。
- 请勿使用起重机或起重设备运输产品。运输时必须保证本产品处于无压力状态。

#### 人身安全

- 保持警觉，注意您正在进行的工作，并在使用产品时利用您自己的判断力。如果感到疲劳或受毒品、酒精或药物的影响，请勿使用本产品。使用本产品时，粗心大意可能会导致严重的人身伤害。
- 穿戴您的个人防护装备，始终戴上护目镜。根据使用的产品类型及其用途，穿戴防尘面罩、防滑安全鞋、安全帽或听力保护装置等个人防护装备，以降低伤害风险。
- 避免不规范的工作姿势。始终站稳并保持平衡。
- 穿上合适的工作服。不要佩戴首饰或穿着宽松的衣服。让头发、衣服和手套远离运动部件。宽松的衣服、首饰或长发可能被卷入运动部件中。
- 请遵守国家的健康和安全要求。
- 在使用泵时需始终观察压力表，以免超过最大喷涂压力。加注前、使用后、维护工作前、工作中断期间和存放时，产品必须处于无压力状态。





### 必须谨慎处理和使用产品

- ▶ 只有产品和附件处于良好的技术状态时才能使用。
- ▶ 切勿以任何方式擅自改动或改装本产品或附件。
- ▶ 当使用本产品时，使儿童和其他人员远离。
- ▶ 只能由熟悉本产品的人员、接受过如何安全使用本产品的相关培训的人员以及了解由此带来的危险的人员使用本工具。本工具并非为未成年人使用设计。必须监管儿童，确保其不得使用本产品玩耍。
- ▶ 当温度降至零度以下时，检查产品是否进水。水结冰时会膨胀，有可能导致设备部件损坏。
- ▶ 始终使用压缩空气吹通软管或阀门。这样可以避免接触有害健康的材料。
- ▶ 请勿将本产品置于阳光下。确认本产品升温不会超过最大工作温度。防止产品被冻坏或者接触到氨。
- ▶ 仅以水运行本产品。不得在液罐中加注化学品或其他液体。
- ▶ 仅向本产品中加注干净的水。污物可能导致泵损坏。保持液罐内没有沙子、钻孔泥浆和其他污物。
- ▶ 应考虑周围环境的影响。不要将设备用于存在火灾或爆炸危险的情况。
- ▶ 不使用时，将本产品存放在安全的地方。不使用时，必须将产品存放在干燥的高处或锁藏在儿童接触不到的地方。

### 保养

- ▶ 只能由具备相应资格的专业人员使用喜利得原装备件对产品进行维修。这样才能保持本产品的安全。

## 3 说明

### 3.1 产品概述

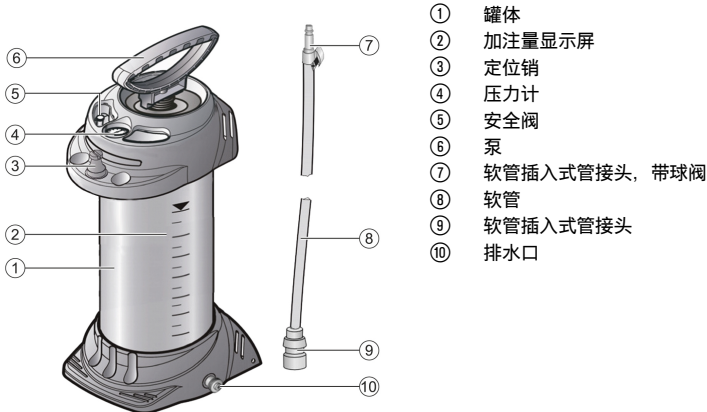

- ① 罐体
- ② 加注量显示屏
- ③ 定位销
- ④ 压力计
- ⑤ 安全阀
- ⑥ 泵
- ⑦ 软管插入式管接头，带球阀
- ⑧ 软管
- ⑨ 软管插入式管接头
- ⑩ 排水口

### 3.2 预期用途

所述产品是一种水压驱动输送罐，用于向钻机、混凝土切割锯或角向磨光机供给冷却剂和冲洗液。其通常将水作为输送介质。

### 3.3 误用情况

本产品不适用于：

- 易燃液体
- 过氧化氢以及其他释放氧气的介质
- 腐蚀性物质(某些消毒剂和浸渍剂、酸液、碱性溶液)
- 含有氨的液体
- 溶剂及含有溶剂的液体
- 粘稠液体或会形成残留物的液体(油漆、油脂)
- 食品行业

本产品不适用于以下应用情形：

- 有外部压力源的工况
- 液体仓储和存储
- 钻孔冲洗



### 3.4 供货范围

罐体 (带泵)、软管 (带接头)、操作说明



经批准可以与本产品搭配使用的其他系统产品，可以在您当地的 [www.hilti.group](http://www.hilti.group) 购买或访问 Hilti Store 在线订购

## 4 产品特性

罐体由钢材制成，内覆聚酯涂层。

皮重	5.2 kg
总含量	13 l
最大加注量	10 l
技术残留量	0.03 l
最大工作压力	6 bar
最大工作温度	40 °C

## 5 准备工作

### 5.1 组装供水装置

1. 组装前，请检查罐体、泵和软管是否完好无损。
2. 将软管连接至排水口 (1)。
3. 将空的供水装置加压至 2 bar (2)。
  - ▶ 30 分钟内的压降不得超过 0.5 bar !
4. 拉动安全阀上的红色按钮进行检查 (3)。ul>- ▶ 必须释放压力。

### 5.2 加注并准备供水装置

1. 拉起安全阀上的红色按钮，直至罐体完全无压 (1)。
2. 向下按压泵柄，然后逆时针旋转 (2)。ul>- ▶ 泵柄随即锁止。
3. 将泵旋出罐体 (3)。
4. 向罐体中注水 (4)。
5. 检查软管上的液位。
6. 将透明软管自上而下晃动几次 (5)。



使软管与罐体的液面齐平。您可以读取液位刻度，确保透明软管中的液位与罐体中的加注液位一致。

7. 将泵旋入罐体 (6)。
8. 向下按压泵柄，然后顺时针旋转 (1)。ul>- ▶ 释放泵柄 (2)。
9. 将罐体加压至约 2 bar (3)。ul>- ▶ 最大压力不得超过 6 bar (不得超过压力计上的红线)。
- ▶ 如果超过最大压力，安全阀将开启以释放多余压力。
10. 向下按压泵柄，然后逆时针旋转。ul>- ▶ 泵柄随即锁止。

## 6 操作

### 6.1 使用

1. 将水压驱动输送罐的插头连接至软管插入式管接头 (1)。
2. 打开球阀。ul>- ▶ 开始输送液体。
- ▶ 加注量可通过球阀调节。



3. 如果压力降至 1 bar 以下，则继续泵送 (2)。
4. 如果罐体已空，则重新加注。 188

## 6.2 使用后

1. 拉起安全阀上的红色按钮，直至水压罐完全减压。
2. 关闭球阀，并断开插头和软管插入式管接头 (1)。
3. 锁止泵柄。
4. 将泵旋出罐体。
5. 排空罐体中残留的水。
6. 用湿布擦拭供水装置。
7. 将软管缠绕在罐体上，并将插头固定在供水装置的定位销上 (2)。
8. 请将供水装置放置在阴凉干燥、无霜冻的环境中，以便于干燥和储存。

## 7 保养和维护

### 7.1 维护和保养

1. 定期检查设备。
  - ▶ 建议由专业人员每 2 年进行一次外观检查，每 5 年进行一次内部检查，每 10 年进行一次强度测试
2. 拆解泵 [1]，并在 O 型圈 [a] 和衬套 [b] 上涂抹润滑脂。
3. 设备每使用 50 次需维护一次，每年至少维护一次！



为确保操作安全可靠，仅可使用 Hilti 原装备件和消耗品。经 Hilti 批准可与本产品搭配使用的备件、消耗品和配件可以在当地的 **Hilti Store** 购买或通过以下网址在线订购：[www.hilti.group](http://www.hilti.group)。

## 8 故障排除

如果您碰到的问题未在此表中列出或您无法自己实施补救措施，请联系 **Hilti** 服务部门。

### 8.1 故障排除表

故障	可能原因	解决方案
供水装置不能加压	泵未旋紧	▶ 将泵旋紧。
	泵上的 O 型圈故障	▶ 请将该电动工具交由 <b>Hilti</b> 维修中心维修。
	衬套故障	▶ 请将该电动工具交由 <b>Hilti</b> 维修中心维修。
液体从顶部的泵中溢出	阀盘脏污或故障	▶ 清洁阀盘，或将设备交由 <b>Hilti</b> 维修中心维修。
安全阀过早泄压	安全阀故障	▶ 请将本工具交由 <b>Hilti</b> 维修中心修理。
压力计显示罐体中没有压力	压力计故障	▶ 请将该电动工具交由 <b>Hilti</b> 维修中心维修。

## 9 废弃处置

请勿将本产品作为生活垃圾处置！

制造 **Hilti** 工具、设备和装置所用的大部分材料都可回收利用。回收前，必须将所有材料正确分类。在很多国家，旧工具、机器或设备可送至 **Hilti** 进行回收。如需了解更多信息，请联系 **Hilti** 维修中心或 **Hilti** 销售代表。

## 10 制造商保修

- ▶ 如对保修条件有任何疑问，请联系您当地的 **Hilti** 代表。

## 11 更多信息

关于操作、技术、环保和回收的更多信息请查看以下链接：[qr.hilti.com/manual/?id=247636](http://qr.hilti.com/manual/?id=247636)  
文档末尾也提供二维码链接。



## 12 制造商信息

---

产品 3585 系列 HILTI DWP10 符合压力设备指令 2014/68/EU 的相关要求，且带有 CE 标志。  
如对保修条件有任何疑问，请联系您当地的 Hilti 代表。



## 1 מידע על הוראות ההפעלה

### 1.1 על הוראות הפעלה אלו

- **אזהרה!** לפני השימוש במוצר יש לקרוא ולהבין את הוראות ההפעלה המצורפות למוצר, כולל ההערות, הוראות הבטיחות והאזהרות, האיורים והמפרטים. יש ללמוד במיוחד את כל הוראות הבטיחות, האזהרות, המפרטים והפונקציות השונות של המוצר. התעלמות מהנחיה זו מובילה לסכנת התחשמלות, שריפה ופציעות קשות. שמור את הוראות ההפעלה, כולל כל הוראות הבטיחות והאזהרות לצורך שימוש בעתיד.
- המוצרים של **HILTI** מיועדים למשתמש המקצועי, ורק אנשים מורשים, שעברו הכשרה מתאימה, רשאים לתפעל, לתחזק ולתקן אותם. אנשים אלה חייבים ללמוד באופן מיוחד את הסכנות האפשריות. המוצר המתואר והעדרים שלו עלולים להיות מסוכנים כאשר אנשים שלא עברו הכשרה מתאימה משתמשים בהם באופן לא מקצועי או כאשר משתמשים בהם שלא בהתאם לייעוד.
- הוראות ההפעלה המצורפות נכתבו בהתאם לידיעות הטכנולוגיות במועד השליחה לדפוס. את הגרסה העדכנית ביותר אפשר למצוא תמיד בדף המוצר של Hilti. כדי להגיע לשם, יש לסרוק את קוד ה-QR בהוראות ההפעלה האלה, מסומן בסמל
- אם אתה מעביר את המוצר לאדם אחר, מסור לו גם את הוראות ההפעלה האלה.

### 1.2 הסבר הסימנים

#### 1.2.1 אזהרות

האזהרות מזהירות מפני סכנות בשימוש במוצר. במדרג זה מופיעות מילות המפתח הבאות:



**סכנה**

**סכנה!**

← מציינת סכנה מיידית, המובילה לפציעות גוף קשות או למוות.



**אזהרה**

**אזהרה!**

← מציינת סכנה אפשרית, שיכולה להוביל לפציעות גוף קשות או למוות.



**זהירות**

**זהירות!**

← מציינת מצב שעלול להיות מסוכן ולהוביל לפציעות גוף או לנזקים לרכוש.

#### 1.2.2 סמלים בהוראות ההפעלה

הסמלים הבאים מופיעים בהוראות הפעלה אלה:

	שים לב להוראות הפעלה
	הנחיות לשימוש ומידע שימושי נוסף
	טיפול נכון בחומרים למיחזור
	אין להשליך לפסולת הביתית מכשירים חשמליים וסוללות
	Hilti סוללת ליתיום-יון
	Hilti מטען

#### 1.2.3 סמלים באיורים

הסמלים הבאים משמשים באיורים:

	מספרים אלה מפנים לאיור המתאים בתחילת הוראות הפעלה אלה.
3	המספרים באיורים משקפים את רצף הפעולות, והם עשויים להיות שונים מרצף הפעולות המצוינות בטקסט.
11	מספרי הפריטים מופיעים באיור <b>סקירה</b> ותואמים את המספרים במקרא בפרק <b>סקירת המוצר</b> .



<b>1.3 סמלים ספציפיים למוצר</b>	
<b>1.3.1 סמלים על המוצר</b>	
הסמלים הבאים מופיעים על המוצר:	
השתמש במגני עיניים	
השתמש במגן נשימה קל	
השתמש בביגוד מגן	

**1.4 פרטי המוצר**

המוצרים של מיועדים למשתמש המקצועי, ורק אנשים מורשים, שעברו הכשרה מתאימה, רשאים לתפעל, לתחזק ולתקן אותם. אנשים אלה חייבים ללמוד באופן מיוחד את הסכנות האפשריות. המוצר המתואר והעזרים שלו עלולים להיות מסוכנים כאשר אנשים שלא עברו הכשרה מתאימה משתמשים בהם באופן לא מקצועי או כאשר משתמשים בהם שלא בהתאם לייעוד. שם הדגם והמספר הסיידורי מצוינים על לוחית הדגם.

רשום את המספר הסיידורי בטבלה הבאה. בכל פנייה לנציגינו או למעבדת שירות יש לציין את נתוני המוצר.

<b>נתוני המוצר</b>	
משאבת מים	DWP 10
דור:	01
מספר סיידורי:	

**2 בטיחות**

**2.1 הוראות בטיחות כלליות**

**⚠ אזהרה קרא את כל הוראות הבטיחות, ההנחיות, האיורים והנתונים הטכניים המצורפים למוצר. שמור את כל הוראות הבטיחות וההנחיות לעיון בעתיד.**

**בטיחות במקום העבודה**

- ▶ **שמור על אזור העבודה שלך נקי ודאג לתאורה מספקת.** חוסר סדר או תאורה לקויה במקום העבודה עלולים לגרום לתאונות.
- ▶ אין לעבוד בסביבה שקיימת בה סכנת פיצוץ, שיש בה נדללים, גזים או אבקים דליקים.
- ▶ ודא שהמוצר אינו יכול להידרדר מהמקום או ליפול.
- ▶ אין להוביל את המוצר באמצעות עגורן או צידו הרמה. בהובלה המוצר צריך להיות נטול לחץ.

**בטיחות של אנשים**

- ▶ **היה ערני, שים לב למה שאתה עושה, ופעל בתבונה כאשר אתה עובד עם המוצר. אל תשתמש במוצר כשאתה עייף או תחת השפעת סמים, אלוהול או תרופות.** די ברגע אחד של חוסר תשומת-לב בזמן השימוש במוצר כדי לגרום פציעות קשות.
- ▶ **לבש תמיד ציוד מגן ומשפטי מגן.** לבישת ציוד מגן אישי, כגון מסכת אבק, נעלי בטיחות מונעות החלקה, קסדת מגן או מגני שמיעה – בהתאם לסוג השימוש במוצר – מקטינה את הסיכון לפציעות.
- ▶ **הימנע מתנוחות גוף לא טבעיות. עמוד באופן יציב ושמור תמיד על שיווי משקל.**
- ▶ **לבש בגדים מתאימים. אל תלבש בגדים רחבים או תכשיטים. הרחק את השער, הבגדים וכפפות מחלקים נעים.** בגדים רופפים, תכשיטים ושיער ארוך עלולים להיתפס בחלקים נעים.
- ▶ שים לב לכללי הבטיחות והגיהות במדינתך.
- ▶ **במהלך השאיבה השגח תמיד על מד הלחץ, כדי שלא לחרוג מלחץ הריסוס המרבי.** לפני המילוי, לאחר השימוש, לפני עבודות תחזוקה, בהפסקה בעבודה ולצורך אחסון המוצר חייב להיות נטול לחץ.

**טיפול ושימוש קפדניים במוצר**

- ▶ השתמש במוצר ובאביזרים רק בתנאי שהם נמצאים במצב טכני מושלם.
- ▶ אל תבצע בשום אופן שינויים או מניפולציות במוצר או באביזרים.
- ▶ **הרחק ילדים ואנשים אחרים מהמוצר במהלך השימוש בו.**
- ▶ **רק אנשים שמכירים היטב את המכשיר, שלמדו כיצד להשתמש בו באופן בטוח ושמודעים לסכנות הנובעות מהשימוש במכשיר רשאים להשתמש במכשיר זה.** המוצר אינו מיועד לילדים. יש להשגיח על ילדים כדי להבטיח שאינם משחקים במוצר.



- ▶ כאשר הטמפרטורה יורדת מתחת לנקודת הקפיאה יש לוודא שלא נשארים מים במוצר. מים שקפאו עלולים לגרום נזקים לרכיבי המוצר כיוון שהמים מתפשטים בקפיאה.
  - ▶ **השתמש תמיד באוויר דחוס כדי לנשוך דרך צינורות או שסתומים** כך תמנע מגע בחומרים מסוכנים לבריאות.
  - ▶ אל תניח את המוצר בשמש. ודא שהמוצר אינו מתחמם מעבר לטמפרטורת העבודה המרבית. הגן על המוצר מפני קרה ואמוניה.
  - ▶ השתמש במוצר אך ורק בשילוב עם מים. אל תמלא כימיקלים או נוזלים אחרים במיכל.
  - ▶ מלא מים בקיים בלבד במוצר. לכוך עלול לגרום נזק למשאבה. שמור את המיכל נקי מחול, מבוץ קידוח ומלכלוך אחר.
  - ▶ שים לב להשפעות הסביבה. אין להשתמש במכשיר במקומות שקיימת בהם סכנת שריפה או פיצוץ.
  - ▶ יש לשמור במקום בטוח את המוצרים כשאינם בשימוש. מוצרים שאינם בשימוש יש לאחסן במקום יבש ומוגבה או נעול, מחוץ להישג ידם של ילדים.
- שירות**
- ▶ **דאג לתיקון כלי העבודה החשמלי שלך רק בידי טכנאים מוסמכים, המשתמשים בחלקי חילוף מקוריים בלבד.** כך תבטיח שמירה על בטיחות המוצר.

## 3 תיאור

### 3.1 סקירת המוצר



### 3.2 שימוש בהתאם לייעוד

המוצר המתואר כאן זהו מכל לחץ מים המיועד להזרמה של נוזלי קירור ושטיפה עבור מכונות קידוח, מסורי בטון או מסורי דיסק. נוזל הקירור הוא בדרך כלל מים.

### 3.3 שימוש שגוי אפשרי

מוצר זה אינו מתאים ל:

- נוזלים דליקים
- מי תמזן וחומרים מחמצנים דומים
- חומרים צורבים (חומרי חיטוי וחומרי איטום מסוימים, חומצות, תמיסות מלח)
- נוזלים המכילים אמוניה
- חומרים מססיים ונוזלים המכילים חומרים מססיים
- נוזלים צמיגיים, דביקים או נוזלים שגומרים להצטברות משקעים (צבעים, שומנים)
- שימוש בתחום המזון

בשום אופן אין להשתמש במוצר זה באופנים הבאים:

- עם מקורות לחץ חיצוניים
- לאחסון נוזלים
- לשטיפת עיניים



מיכל עם משאבה, צינור עם מחברים, הוראות הפעלה

 מוצרים נוספים המאשרים עבור המוצר שלך תמצא ב- **Hilti Store** או בכתובת: [www.hilti.group](http://www.hilti.group)

**4 מאפייני המוצר**

המכל עשוי פלדה עם ציפוי פוליאסטר.

משקל עצמי	5.2 ק"ג
תכולה כוללת	13 ליטר
כמות מילוי מרבית	10 ליטר
כמות שיריית טכנית	0.03 ליטר
לחץ עבודה מרבי	6 בר
טמפרטורת עבודה מרבית	40 °C

**5 הכנה לעבודה**
**5.1 הרכבת מכשיר אספקת המים 2**

1. לפני ההרכבה בדוק שהמכל, המשאבה והצינור אינם פגומים.
2. נעץ את הצינור על פתח היציאה (1).
3. שאב כדי ליצור לחץ של 2 בר במיכל (2).
  - ◀ ירידת הלחץ המרבית המותרת היא 0.5 בר בתוך 30 דקות!
4. משוך את הכפתור האדום של שסתום הבטיחות לצורך ביקורת (3).
  - ◀ הלחץ צריך להשתחרר.

**5.2 מילוי והכנה של מכשיר הזרמת המים 3, 4**

1. משוך את הכפתור האדום של שסתום הבטיחות עד שכל הלחץ במיכל נפרק (1).
2. לחץ למטה את ידיית המשאבה, וסובב את ידיית המשאבה נגד כיוון השעון (2).
  - ◀ ידיית המשאבה נעולה.
3. הברג את המשאבה אל מחוץ למיכל (3).
4. מלא את המים במיכל (4).
5. בדוק את המפלס בצינור.
6. הובל את הצינור השקוף כמה פעמים לאורך המכיל מלמעלה למטה (5).

מפלסי הנודל בצינור ובמכל משתווים זה לזה. מפלס הנודל הנראה בצינור תואם את המפלס במכל שניתן לקרוא בסקאלה.



7. הברג את המשאבה למיכל (6).
8. חדף את ידיית המשאבה למטה, וסובב את ידיית המשאבה בכיוון השעון (1).
  - ◀ ידיית המשאבה משוחררת (2).
9. צור לחץ של כ-2 בר במיכל (3).
  - ◀ הלחץ המרבי המותר הוא 6 בר (פס אדום במד הלחץ).
  - ◀ חריגה מעל ללחץ המרבי תדניק את שסתום הבטיחות, אשר יפרק את הלחץ העודף.
10. לחץ מטה את ידיית המשאבה וסובב אותה נגד כיוון השעון.
  - ◀ ידיית המשאבה נעולה.

**6 תפעול**
**6.1 שימוש 5**

1. חבר את המחבר של מיכל המים אל פיית החיבור (1).
2. סובב את הברד הכדורי.
  - ◀ הנודל מתחיל לזרום.
  - ◀ אפשר לווסת את כמות הנודל באמצעות הברד הכדורי.





3. שאב שוב כדי להגדיל לחץ אם הלחץ יורד מתחת ל-1 בר (2).
4. אם המיכל מתרוקן, מלא אותו מחדש 194.

## 6.2 לאחר השימוש

1. משוך את הכפתור האדום של שסתום הבטיחות עד שכל הלחץ במכל נפרק.
2. סגור את הברד הכדורי ונתק את המחבר והפייה (1).
3. נעל את ידיית המשאבה.
4. הברג את המשאבה אל מחוץ למכל.
5. ורקן את שארית המים מהמכל.
6. נגב את מכשיר אספקת המים באמצעות מטלית לחה.
7. לפף את הצינור סביב המיכל ונעץ את המחבר על הפייה של מכשיר אספקת המים (2).
8. שמור את מכשיר אספקת המים במקום יבש, מוגן מקרינת שמש ומכפור.

## 7 טיפול ותחזוקה

### 7.1 טיפול, תחזוקה ותיקונים

1. בדוק את המכשיר באופן סדיר.
  - ▶ אנו ממליצים לבצע בדיקה חיצונית כל 2 שנים ובדיקה פנימית כל 5 שנים וכן בדיקת עמידות על ידי בעל מקצוע כל 10 שנים
2. פרק את המשאבה [1] ושמן את טבעת ה-O [a] ואת השרול [b].
3. בצע פעולות תחזוקה אלה כל 50 שימושים, ולפחות פעם בשנה!

לצורך הפעלה בטוחה של המכשיר יש להשתמש רק בחלקי חילוף וחומרים מתכלים מקוריים. את חלקי החילוף, החומרים המתכלים והאביזרים שאושרו על-ידנו עבור המוצר שלך תמצא ב-Hilti Store שלך או בכתובת: [www.hilti.group](http://www.hilti.group)

## 8 תיקון תקלות

אם מתרחשת תקלה שאינה מוסברת בטבלה זו או שאינך יכול לתקן בעצמך, פנה לשירות של Hilti.

### 8.1 טבלת תקלות

תקלה	סיבה אפשרית	פתרון
לא נבנה לחץ במכשיר אספקת המים	המשאבה אינה מוברגת היטב טבעת ה-O של המשאבה אינה תקינה	▶ הברג היטב את המשאבה. ▶ הבא את המכשיר לתיקון במעבדת שירות של Hilti.
	השרול אינו תקין	▶ הבא את המכשיר לתיקון במעבדת שירות של Hilti.
נודלים פורצים החוצה למעלה מהמשאבה	טבעת השסתום אינה תקינה	▶ נקה את טבעת השסתום או הבא את המכשיר לתיקון במעבדה של Hilti.
שסתום הבטיחות פורק לחץ מוקדם מדי	שסתום הבטיחות אינו תקין	▶ הבא את המכשיר לתיקון במעבדת שירות של Hilti.
מד הלחץ אינו מציג לחץ במכל	מד הלחץ אינו תקין	▶ הבא את המכשיר לתיקון במעבדת שירות של Hilti.

## 9 סילוק

אין להשליך מוצר זה לפסולת הביתית!  
המוצרים של Hilti מיוצרים בחלקם מגדול מחומרים ניתנים למיחזור. כדי שניתן יהיה למחזרם דרושה הפרדת חומרים מקצועית. במדינות רבות Hilti תקבל את המכשיר הישן שלך בחזרה לצורך מיחזור. פנה לשירות של Hilti או למשווק.

## 10 אחריות יצרן

▶ אם יש לך שאלות בנושא תנאי האחריות, אנא פנה למשווק Hilti הקרוב אליך.



מידע נוסף על ההפעלה, הטכנולוגיה, הגנת הסביבה ומיחזור תמצא בקישור הבא: [qr.hilti.com/manual/?id=247636](http://qr.hilti.com/manual/?id=247636) את הקישור הזה תמצא גם בסוף תיעוד זה בצורת קוד QR.

**12 מידע של היצרן**

המוצרים HILTI DWP10 מסדרה 3585 עונים על הדרישות של תקנת מכשירי לחץ מס' 2014/68/EU והם נושאים את סימן אישור CE. אם יש לך שאלות בנושא תנאי האחריות, פנה למשווק Hilti הקרוב אליך.







Hilti Corporation  
LI-9494 Schaan  
Tel.:+423 234 21 11  
Fax:+423 234 29 65  
[www.hilti.group](http://www.hilti.group)



247636